

HBT PRODUKTE PREISLISTE 2026

AUSGABE: APRIL



PUTZMEISTER
MP25

Preis ab 40,00 € / Tag



PUTZMEISTER
P12 SPRAYBOY

Preis ab 40,00 € / Tag

HBT **HOCHBAU BRANDSCHUTZ TECHNIK**

Mit unseren modernen und systemorientierten Baustoffen und Bauteilen erreichen Sie die optimale Sicherheit im Bautechnischen Brandschutz. Die Verwendung der Baustoffe und Bauteile hat nach den Vorgaben der technischen Merkblätter und den Verwendbarkeitsnachweisen zu erfolgen. Diese können Sie auf unserer Webseite unter **www.hbt-brandschutz.de** einsehen, abspeichern und ausdrucken. Der HBT-Komplettordner steht Ihnen auf Anforderung zur Verfügung.

Der Vertrieb unserer Produkte erfolgt über den Fachhandel. Unsere Vertriebspartner in Ihrer Nähe finden Sie unter dem Punkt „Vertriebspartner“ auf unserer Webseite.

Unsere Mitarbeiter beraten Sie gern in einem persönlichen Gespräch, fernmündlich oder vor Ort.

Sie erreichen uns Montag - Donnerstag von 8:00 Uhr - 17:00 Uhr und Freitag von 8:00 Uhr - 15:00 Uhr. Unsere Außendienstmitarbeiter erreichen Sie unter den Ihnen bekannten Mobilnummern auch außerhalb der Bürozeiten.



HBT TECHNIK KATALOGE

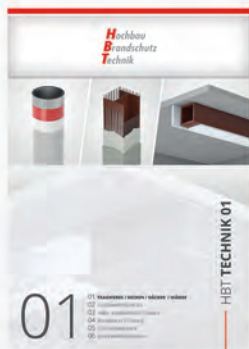

01

Tragwerke

HBT TECHNIK 01



02

Fugensysteme

HBT TECHNIK 02



03

Schottsysteme

HBT TECHNIK 03



04

Schottsysteme

HBT TECHNIK 04



05

Lüftungssysteme

HBT TECHNIK 05



06

Sonderanwendungen

HBT TECHNIK 06

Die Anwendung und Verarbeitung der in dieser Preisliste angeführten Baustoffe und Bauteile entnehmen Sie den neuen technischen Themenkatalogen, den Leistungserklärungen und den Produktdatenblättern.



DER WEG ZUM SICHEREN BAUTECHNISCHEN BRANDSCHUTZ

Seit dem Jahr 2004 finden unsere 2-tägigen Seminare zum Thema Brandschutz statt. Wir wollen damit die Sicherheit in der Planung, Ausführung und Abnahme für die am Bau beteiligten, wie Planer, Bauleiter, ausführende Firma und technische Berater unserer Handelspartner erreichen.

Die Seminarinhalte und Termine können Sie unserer Webseite unter Seminare entnehmen. Die Teilnehmerzahl unserer Seminare ist jeweils auf 20 Personen begrenzt.

WIR FREUEN UNS AUF IHRE TEILNAHME!

INHALTSVERZEICHNIS

PUTZE MÖRTEL ESTRICH

Brandschutzputz M1 (VSP)	8
Brandschutzputz M2	9
Brandschutzputz M2 LIGHT	10
Brandschutzmörtel M3	11
Brandschutzmörtel M30	12
Brandschutzputz M4	13
Brandschutzmörtel M8	14
Brandschutzputz MFP 5	15
Brandschutzputz MFP 6	16
HBT-Rippenstreckmetall	17
Grundierung Haftbrücken/Mineralfaserspritzputz	18

BRANDSCHUTZPLATTEN UND ZUBEHÖR

ISIBOARD Brandschutzplatten	20
ISIPLAN Feinputzspachtel	22
ISIBOARD Imprägnierung WR	23
ISIFEST Brandschutzkleber	24
HBT Kasil Farbe	25
HBT Profi Innenwandfarbe	26
HBT Tiefengrund Universal	27

STAHLBRANDSCHUTZBESCHICHTUNG

ISITHERM Stahlbrandschutzbeschichtung B3 LB	28
ISITHERM Stahlbrandschutzbeschichtung B4 AQ	29
ISIGRUND Grundierung LB Grund u. Deckanstrich	30
ISIGRUND Grundierung AQ	31
ISITOP Decklack 1K Glänzend	32
ISITOP Decklack 1K Matt	33
ISITOP Decklack AQ Glänzend	34
ISITOP Decklack 2K Seidenmatt	35
ISIGRUND Grundierung - Zink / Alu / Edelstahl	36
ISITOP Decklack Aussen	37
ISITOP Farbtongruppen DB und RAL Übersicht	38
ISIWOOD Holzbrandschutzbeschichtung	39
ISIWOOD Farbtongruppen Übersicht	40

BRANDSCHUTZFUGEN

ISIFLEX Brandschutzsilikon	41
ISIFLEX Fugenschnur	42
ISIFLEX Fugenelemente	43

ROHRABSCHOTTUNG

ISITHERM Kabelbandage	44
ISILIT Rohrbandagen NBR	45
ALU Klebeband	46
ISILASTTIK Rohrbandage BBI	47
ISITHERM Leitungsbandage BBR II	48
ISITHERM Rohrmanschette BBR endlos	49
ISITHERM Rohrmanschette BBR II	50

INHALTSVERZEICHNIS

PREISLISTE 2026

ABSCHOTTUNGEN

ISILASTIK B5 Brandschutzbeschichtungen	51
ISILASTIK B5 Mineralfaserplatten beschichtet	52
ISILASTIK Kombischott EI30-EI90, Vorgefertigt	53
ISIFOAM Brandschutzschaum 2K NE	54
ISIFOAM Brandschutzstein 200 NE	54
ISIFOAM Wickel NE	55
ISIFOAM Masse NE	55
ISIFOAM Schottplatten BDS-N	56
ISIFOAM Kabelwickel BDS-N	56
ISIFOAM Brandschutzsteine BDS-N	56
ISIFOAM Brandschutzsteine BDS-N, vakuumiert	57
ISIFOAM Brandschutzsteine BDS-N, silikonbeschichtet	57
ISIFOAM Nachinstallationskeil Set	57
ISIFOAM Brandschutzstopfen BDS	58
ISIFOAM DOBO BDS	58
ISIFOAM Box BDS	59
ISIFOAM Schalungsrohr	59
ISIFOAM Brandschutzmasse BDS-N (1K)	59
ZZ® 630 Brandschutzbox	60
Werkzeuge für ISIFOAM Brandschutzprodukte	62

KENNZEICHNUNGSSCHILDER

Kennzeichnungsschilder	63
------------------------	----

HANDMÖRTELPUMPEN UND ZUBEHÖR

Mörtelpumpe MP 100 und Ersatzteile	64
Mörtelpumpe MP 200 und Ersatzteile	65
Zubehör für Mörtelpumpen MP 100 und MP 200	66

MÖRTELMASCHINEN UND ZUBEHÖR

Putzmeister Mörtelpumpe S5 / P12 Sprayboy und Zubehör	67
Putzmeister Durchlaufmischer CM 15	70
Putzmeister Putzmaschine S7 / MP25 und Zubehör	71
Putzmeister Mörtelpumpe S8 und Zubehör	75
Strobot Mörtelpumpen 204 RS	83
ISOL MINI S GM 2	84
Rotoren & Statoren	85
Ausstattungsempfehlungen für Rotoren und Statoren	87
Mörtelschläuche, Schwammkugeln, Schlauchhaken, Montagespray	88
Rührsterne & Mischwedel	89
Fugen- und Zargenfüllgeräte, Fernbedienungskabel	90
Feinputzspritzgeräte und Feinputzdüsen	91
Kupplungen für Mörtelschläuche	92

SERVICE / INFORMATION

Reparaturservice	93
Warenrücknahme	94
Preisstellung & Zahlungsbedingungen	94
Allgemeine Geschäftsbedingungen	95

HBT-BRANDSCHUTZPUTZ M1 (VSP)



ANWENDUNG

HBT-Brandschutzputz M1 (VSP) ist ein mineralischer Putz bestehend gebrochenen Sanden und mineralischen Bindemitteln, sowie besonderen Zusatzstoffen. Er wird als Vorspritzputz (VSP) zur Putzgrundvorbehandlung von Massivbauteilen zur Aufnahme von mineralischen Putzen verwendet, 2-Lagenputz entsprechend DIN 18550-2.

Weitere Angaben sind dem **Produktdatenblatt** zu entnehmen.

Details zu den Anwendungen sind dem HBT-Themenkatalog 01 zu entnehmen.

VERPACKUNG

2-lagige Papiersäcke mit Folienzwischenlage. Säcke a 25 kg, 42 Sack je EURO- Tauschpalette, 1.050 kg/Palette. Zum Witterungsschutz des HBT-Brandschutzputzes M1 ist eine dichte Stretchfolienhaube angeordnet.

Nichtgetauschte Paletten werden berechnet

HBT-BRANDSCHUTZPUTZ M1

ART.-NR.	VERPACKUNG	VE	PREIS € / SACK
2000001	Sack a 25 kg	VE 42 Sack ab Werk	11,15
2000001	Sack a 25 kg	VE 42 Sack ab Lager Frielendorf	13,80

EURO-TAUSCHPALETTE

ART.-NR.	GRÖSSE	VE	PREIS € / STÜCK
0000001	1.200 x 800 mm	Stück	18,00

Vorstehende Preise sind Bruttopreise.

Frankopreise frei Ihrem Lager oder Baustelle auf Anfrage

Anlieferungen an Baustellen können auch mit LKW, ausgestattet mit Bordkran, Mitnahmestapler und ggf. auch mittels LKW und Ladebordwand erfolgen. Preise dazu finden Sie auf Seite 20 dieser Preisliste.

Für Lieferaufträge von Kleinmengen unterhalb der Verpackungseinheit (VE) wird ein Kommissionierungszuschlag von €/Produkt-Palette 45,00 netto berechnet.

Die Mehrwertsteuer ist in den vorstehenden Preisen nicht enthalten. Sie wird auf den Rechnungen gesondert ausgewiesen.

HBT PUTZ

PREISLISTE 2026

PREISGRUPPE 1

HBT-BRANDSCHUTZPUTZ M2



ANWENDUNG

HBT-Brandschutzputz M2 ist ein mineralischer Putz auf der Basis von Perlite, Sanden, besonderen Zusatzmitteln und mineralischen Bindemitteln. Er wird zur brandschutztechnischen Ertüchtigung von Massivbauteilen, wie Decken, Wänden und Pfeilern eingesetzt. Ein weitere Anwendung ist der Verschluss von Wandschlitzfen.

Weitere Angaben sind dem **Produktdatenblatt** zu entnehmen.

Details zu den Anwendungen sind dem HBT-Themenkatalog 01 und 06 zu entnehmen.

VERPACKUNG

2-lagige Papiersäcke mit Folienzwischenlage. Säcke a 25 kg, 42 Sack je EURO-Tauschpalette, 1050 kg/Palette. Zum Witterungsschutz des HBT-Brandschutzputzes M2 ist eine dichte Stretchfolienhaube angeordnet.

Nichtgetauschte Paletten werden berechnet.

HBT-BRANDSCHUTZPUTZ M2

ART.-NR.	VERPACKUNG	VE	PREIS € / SACK
2000002	Sack a 25 kg	VE 42 Sack ab Werk	17,35
2000002	Sack a 25 kg	VE 42 Sack ab Lager Frielendorf	20,15

EURO-TAUSCHPALETTE

ART.-NR.	GRÖSSE	VE	PREIS € / STÜCK
0000001	1.200 x 800 mm	Stück	18,00

Vorstehende Preise sind Bruttopreise.

Frankopreise frei Ihrem Lager oder Baustelle auf Anfrage

Anlieferungen an Baustellen können auch mit LKW, ausgestattet mit Bordkran, Mitnahmestapler und ggf. auch mittels LKW und Ladebordwand erfolgen. Preise dazu finden Sie auf Seite 20 dieser Preisliste.

Für Lieferaufträge von Kleinmengen unterhalb der Verpackungseinheit (VE) wird ein Kommissionierungszuschlag von €/Produkt-Palette 45,00 netto berechnet.

Die Mehrwertsteuer ist in den vorstehenden Preisen nicht enthalten. Sie wird auf den Rechnungen gesondert ausgewiesen.

HBT-BRANDSCHUTZMÖRTEL M2 LIGHT



ANWENDUNG

HBT-Brandschutzputz M2 Light ist ein mineralischer Putz auf der Basis von Perlite, Sanden, besonderen Zusatzmitteln und mineralischen Bindemitteln. Er wird zur brandschutztechnischen Ertüchtigung von Massivbauteilen, wie Decken, Wänden, Pfeilern, Unterzügen, sowie Stahlstützen und Stahlträgern eingesetzt.

Weitere Angaben sind dem **Produktdatenblatt** zu entnehmen.

Details zu den Anwendungen sind dem HBT-Themenkatalog 01 zu entnehmen.

VERPACKUNG

2-lagige Papiersäcke mit Folienzwischenlage. Säcke a 20 kg, 42 Sack je EURO-Tauschpalette, 840 kg/Palette. Zum Witterungsschutz des HBT-Brandschutzputzes M2 ist eine dichte Stretchfolienhaube angeordnet.

Nichtgetauschte Paletten werden berechnet.

HBT-BRANDSCHUTZPUTZ M2 LIGHT

ART.-NR.	VERPACKUNG	VE	PREIS € / SACK
365283190	Sack a 20 kg	VE 42 Sack ab Werk	17,45
365283190	Sack a 20 kg	VE 42 Sack ab Lager Frielendorf	23,75

EURO-TAUSCHPALETTE

ART.-NR.	GRÖSSE	VE	PREIS € / STÜCK
0000001	1.200 x 800 mm	Stück	18,00

Vorstehende Preise sind Bruttopreise.

Frankpreise frei Ihrem Lager oder Baustelle auf Anfrage

Anlieferungen an Baustellen können auch mit LKW, ausgestattet mit Bordkran, Mitnahmestapler und ggf. auch mittels LKW und Ladebordwand erfolgen. Preise dazu finden Sie auf Seite 20 dieser Preisliste.

Für Lieferaufträge von Kleinmengen unterhalb der Verpackungseinheit (VE) wird ein Kommissionierungszuschlag von €/Produkt-Palette 45,00 netto berechnet.

Die Mehrwertsteuer ist in den vorstehenden Preisen nicht enthalten. Sie wird auf den Rechnungen gesondert ausgewiesen.

HBT BRANDSCHUTZMÖRTEL

PREISLISTE 2026

PREISGRUPPE 1

HBT-BRANDSCHUTZMÖRTEL M3



ANWENDUNG

HBT-Brandschutzmörtel M3 ist ein mineralischer Mörtel auf der Basis von Sanden, Brechsanden, besonderen Zusätzen und mineralischen Bindemitteln. Er wird zur brandschutztechnischen Abschottung von Brandschutzklappen, Lüftungsleitungen, nichtbrennbaren und brennbaren Rohren in Decken und Wänden eingesetzt. Er ist darüber hinaus für die Vermörtelung von Feuerschutztüren und als Quellmörtel unter Fertigteilmwänden geeignet.

Weitere Angaben sind dem **Produktdatenblatt** zu entnehmen.

Details zu den Anwendungen sind den HBT-Themenkatalogen 03 - 06 zu entnehmen.

VERPACKUNG

2-lagige Papiersäcke mit Folienzwischenlage. Säcke a 25 kg, 42 Sack je EURO- Tauschpalette, 1.050 kg/Palette. Zum Witterungsschutz des HBT-Brandschutzmörtels M3 ist eine dichte Stretchfolienhaube angeordnet.

Nichtgetauschte Paletten werden berechnet

HBT-BRANDSCHUTZMÖRTEL M3

ART.-NR.	VERPACKUNG	VE	PREIS € / SACK
2000003	Sack a 25 kg	VE 42 Sack ab Werk	10,90
2000003	Sack a 25 kg	VE 42 Sack ab Lager Frielendorf	12,30

EURO-TAUSCHPALETTE

ART.-NR.	GRÖSSE	VE	PREIS € / STÜCK
0000001	1.200 x 800 mm	Stück	18,00

Vorstehende Preise sind Bruttopreise.

Frankopreise frei Ihrem Lager oder Baustelle auf Anfrage

Anlieferungen an Baustellen können auch mit LKW, ausgestattet mit Bordkran, Mitnahmestapler und ggf. auch mittels LKW und Ladebordwand erfolgen. Preise dazu finden Sie auf Seite 20 dieser Preisliste.

Für Lieferaufträge von Kleinmengen unterhalb der Verpackungseinheit (VE) wird ein Kommissionierungszuschlag von €/Produkt-Palette 45,00 netto berechnet.

Die Mehrwertsteuer ist in den vorstehenden Preisen nicht enthalten. Sie wird auf den Rechnungen gesondert ausgewiesen.

HBT-BRANDSCHUTZMÖRTEL M30



ANWENDUNG

HBT-Brandschutzmörtel M30 ist ein mineralischer Mörtel auf der Basis von Sanden, Gesteinskörnungen, Zusatzstoffen und Bindemitteln. Es ist ein feuerbeständiger, hochfester Mörtel für auf Druck und Scherung beanspruchte Fugen. Fugen unter Massivfertigteilwänden, Kopf- und Bodenplatten von Stahlstützen / Stahlträgern, sowie zur statischen Verfüllung von Ankertaschen in Massivfertigteilwänden.

Weitere Angaben sind dem **Produktdatenblatt** zu entnehmen.

Details zu den Anwendungen sind dem HBT-Themenkatalog 06 zu entnehmen.

VERPACKUNG

2-lagige Papiersäcke mit Folienzwischenlage. Säcke a 25 kg, 42 Sack je EURO-Tauschpalette, 1.050 kg/Palette. Zum Witterungsschutz des HBT-Brandschutzmörtels M30 ist eine dichte Stretchfolienhaube angeordnet.

Nichtgetauschte Paletten werden berechnet.

HBT-BRANDSCHUTZMÖRTEL M30

ART.-NR.	VERPACKUNG	VE	PREIS € / SACK
363357123	Sack a 25 kg	VE 42 Sack ab Werk	12,65
363357123	Sack a 25 kg	VE 42 Sack ab Lager Frielendorf	18,65

EURO-TAUSCHPALETTE

ART.-NR.	GRÖSSE	VE	PREIS € / STÜCK
0000001	1.200 x 800 mm	Stück	18,00

Vorstehende Preise sind Bruttopreise.

Frankopreise frei Ihrem Lager oder Baustelle auf Anfrage

Anlieferungen an Baustellen können auch mit LKW, ausgestattet mit Bordkran, Mitnahmestapler und ggf. auch mittels LKW und Ladebordwand erfolgen. Preise dazu finden Sie auf Seite 20 dieser Preisliste.

Für Lieferaufträge von Kleinmengen unterhalb der Verpackungseinheit (VE) wird ein Kommissionierungszuschlag von €/Produkt-Palette 45,00 netto berechnet.

Die Mehrwertsteuer ist in den vorstehenden Preisen nicht enthalten. Sie wird auf den Rechnungen gesondert ausgewiesen.

HBT PUTZ

PREISLISTE 2026

PREISGRUPPE 1

HBT-BRANDSCHUTZPUTZ M4



ANWENDUNG

HBT-Brandschutzputz M4 ist ein Mörtel auf der Basis von nichtbrennbaren Fasern, Sanden, besonderen Zusatzstoffen und Bindemitteln. Er wird als Haftbrücke/ Putzgrundvorbehandlung auf schwachsaugenden, hochverdichteten Betonbauteilen zum nachfolgenden Putzauftrag des HBT-Brandschutzputzes M2 verwendet. Er kann auch als Klebe- und Armierungsmörtel für WDV-Systeme verwendet werden.

Weitere Angaben sind dem **Produktdatenblatt** zu entnehmen.

Details zu den Anwendungen sind dem HBT-Themenkatalogen 01 und 06 zu entnehmen.

VERPACKUNG

2-lagige Papiersäcke mit Folienzwischenlage. Säcke a 25 kg, 42 Sack je EURO- Tauschpalette, 1.050 kg/Palette. Zum Witterungsschutz des HBT-Brandschutzputzes M4 ist eine dichte Stretchfolienhaube angeordnet.

Nichtgetauschte Paletten werden berechnet.

HBT-BRANDSCHUTZPUTZ M4

ART.-NR.	VERPACKUNG	VE	PREIS € / SACK
2000004	Sack a 25 kg	VE 42 Sack ab Werk	24,95
2000004	Sack a 25 kg	VE 42 Sack ab Lager Frielendorf	27,10

EURO-TAUSCHPALETTE

ART.-NR.	GRÖSSE	VE	PREIS € / STÜCK
0000001	1.200 x 800 mm	Stück	18,00

Vorstehende Preise sind Bruttopreise.

Frankopreise frei Ihrem Lager oder Baustelle auf Anfrage

Anlieferungen an Baustellen können auch mit LKW, ausgestattet mit Bordkran, Mitnahmestapler und ggf. auch mittels LKW und Ladebordwand erfolgen. Preise dazu finden Sie auf Seite 20 dieser Preisliste.

Für Lieferaufträge von Kleinmengen unterhalb der Verpackungseinheit (VE) wird ein Kommissionierungszuschlag von €/Produkt-Palette 45,00 netto berechnet.

Die Mehrwertsteuer ist in den vorstehenden Preisen nicht enthalten. Sie wird auf den Rechnungen gesondert ausgewiesen.

HBT-BRANDSCHUTZMÖRTEL M8



ANWENDUNG

HBT-Brandschutzmörtel M8 ist ein mineralischer Feinbeton auf der Basis von Gesteinskörnungen, Sanden, Zusatzstoffen und mineralischen Bindemitteln. Er wird zur Erstellung von Estrichen auf Holzbalkendecken mit Brandbeanspruchung von oben verwendet. Er wird auch zum brandschutztechnischen Verschluss von Deckenöffnungen in Betonbauteilen angewandt, die begangen oder befahren werden sollen. Zur Lasteinleitung in das Betonbauteil sind die HBT-Stahlbewehrungsanker Typ 1 oder Typ 2 zu verwenden.

Weitere Angaben sind dem **Produktdatenblatt** zu entnehmen.

Details zu den Anwendungen sind dem HBT-Themenkatalog 01 und 05 zu entnehmen.

VERPACKUNG

2-lagige Papiersäcke mit Folienzwischenlage. Säcke a 25 kg, 42 Sack je EURO-Tauschpalette, 1.050 kg/Palette. Zum Witterungsschutz des HBT-Brandschutzmörtels M30 ist eine dichte Stretchfolienhaube angeordnet.

Nichtgetauschte Paletten werden berechnet.

HBT-BRANDSCHUTZMÖRTEL M8

ART.-NR.	VERPACKUNG	VE	PREIS € / SACK
2000015	Sack a 25 kg	VE 42 Sack ab Werk	7,10
2000015	Sack a 25 kg	VE 42 Sack ab Lager Frielendorf	10,10

EURO-TAUSCHPALETTE

ART.-NR.	GRÖSSE	VE	PREIS € / STÜCK
0000001	1.200 x 800 mm	Stück	18,00

Vorstehende Preise sind Bruttopreise.

Frankopreise frei Ihrem Lager oder Baustelle auf Anfrage

Anlieferungen an Baustellen können auch mit LKW, ausgestattet mit Bordkran, Mitnahmestapler und ggf. auch mittels LKW und Ladebordwand erfolgen. Preise dazu finden Sie auf Seite 20 dieser Preisliste.

Für Lieferaufträge von Kleinmengen unterhalb der Verpackungseinheit (VE) wird ein Kommissionierungszuschlag von €/Produkt-Palette 45,00 netto berechnet.

Die Mehrwertsteuer ist in den vorstehenden Preisen nicht enthalten. Sie wird auf den Rechnungen gesondert ausgewiesen.

HBT PUTZ

PREISLISTE 2026

PREISGRUPPE 1

HBT-BRANDSCHUTZPUTZ MFP 5 (ISIDÄMM)



ANWENDUNG

Der Mineralfaser Spritzputz MFP 5 (ISIDÄMM) ist ein Putz auf der Basis von Mineralfasern, besonderen Zusatzstoffen und Bindemitteln. Er wird als Dämm-, Akkustik- und Brandschutzputz an Massivbauteilen eingesetzt.

Weitere Angaben sind dem **Produktdatenblatt** zu entnehmen.

Details zu den Anwendungen sind dem HBT-Themenkatalog 01 zu entnehmen.

VERPACKUNG

1-lagige Foliensäcke, Säcke a 20 kg, 30 Sack je Palette, 600 kg je **EURO-Tauschpalette**. Zum Witterungsschutz des HBT-Mineralfaser Spritzputz MFP 5 ist eine mehrlagige Wickelfolie angeordnet.

Nichtgetauschte Paletten werden berechnet.

HBT-BRANDSCHUTZPUTZ MFP 5

ART.-NR.	VERPACKUNG	VE	PREIS € / SACK
363357478	Sack a 20 kg	VE 30 Sack	35,15

EURO-TAUSCHPALETTE

ART.-NR.	GRÖSSE	VE	PREIS € / STÜCK
000001	1.200 x 800 mm	Stück	18,00

Vorstehende Preise sind Bruttopreise ab Lager **Frielendorf**.

Frankopreise frei Ihrem Lager oder Baustelle auf Anfrage.

Anlieferungen an Baustellen können auch mit LKW, ausgestattet mit Bordkran, Mitnahmestapler und ggf. auch mittels LKW und Ladebordwand erfolgen. Preise dazu finden Sie auf Seite 20 dieser Preisliste.

Lieferaufträge können nur in der jeweiligen Verpackungseinheit (VE) erfolgen.

Die Mehrwertsteuer ist in den vorstehenden Preisen nicht enthalten. Sie wird auf den Rechnungen gesondert ausgewiesen.

HBT-BRANDSCHUTZPUTZ MFP 6 (ISIPROTECT)



ANWENDUNG

Der besonders leichte Mineralfaser-Spritzputz MFP 6 ist ein Putz auf der Basis von nichtbrennbaren Mineralfasern, Zusatzstoffen und Bindemittel. Er wird zur brand-schutztechnischen Ertüchtigung von Stahlstützen, Stahlträgern, Stahlfachwerkbindern, Beton-Massivdecken, Holorib®-Decken, Trapezblech Decken, Stahlstein Decken, Ziegelstein Decken, Hourdis Decken, Holzbalkendecken und Trapezblech Dächern verwendet. Zusätzlich werden die Wärmdämm- und Akustikeigenschaften verbessert.

Weitere Angaben sind dem **Produktdatenblatt** zu entnehmen.

Details zu den Anwendungen sind dem HBT-Themenkatalog 01 zu entnehmen.

VERPACKUNG

1-lagige Foliensäcke, Säcke a 20 kg, 30 Sack je Palette, 600 kg je **EURO-Tauschpalette**. Zum Witterungsschutz des HBT-Mineralfaser-Spritzputz MFP 6 ist eine mehrlagige Wickelfolie angeordnet.

Nichtgetauschte Paletten werden berechnet.

HBT-BRANDSCHUTZPUTZ MFP 6

ART.-NR.	VERPACKUNG	VE	PREIS € / SACK
363357479	Sack a 20 kg	VE 30 Sack	37,90

EURO-TAUSCHPALETTE

ART.-NR.	GRÖSSE	VE	PREIS € / STÜCK
0000001	1.200 x 800 mm	Stück	18,00

Vorstehende Preise sind Bruttopreise ab Lager **Frielendorf**.

Frankopreise frei Ihrem Lager oder Baustelle auf Anfrage.

Anlieferungen an Baustellen können auch mit LKW, ausgestattet mit Bordkran, Mitnahmestapler und ggf. auch mittels LKW und Ladebordwand erfolgen. Preise dazu finden Sie auf Seite 20 dieser Preisliste.

Lieferaufträge können nur in der jeweiligen Verpackungseinheit (VE) erfolgen.

Die Mehrwertsteuer ist in den vorstehenden Preisen nicht enthalten. Sie wird auf den Rechnungen gesondert ausgewiesen.

HBT PUTZ PREISLISTE 2026

PREISGRUPPE 2

HBT-RIPPENSTRECKMETALL



ANWENDUNG

Hochstabiler, sickenverstärkter Putzträger sowie Trägerelement für Leichtkonstruktionen mit großen Spannweiten; auch für höhere Putzstärken geeignet.

Weitere Angaben sind dem **Produktdatenblatt** zu entnehmen.

Details zu den Anwendungen sind den HBT-Themenkatalogen 01 und 06 zu entnehmen.

HBT-RIPPENSTRECKMETALL

ART.-NR.	VERPACKUNG	VE	PREIS € JE TAFEL
000054	Palette	20 Bund / 700 Tafeln 1050 m ² LOCHRIP® 0,3 Tafelgröße 2,60 x 0,60 m	Auf Anfrage
000055	Palette	10 Bund / 500 Tafeln 750 m ² LOCHRIP® 0,5 Tafelgröße 2,60 x 0,60 m	11,60

Vorstehende Preise sind Bruttopreise ab Lager **Frielendorf**.

Frankopreise frei Ihrem Lager oder Baustelle auf Anfrage.

Liefieraufträge können nur in der jeweiligen Verpackungseinheit (VE) erfolgen.

Die Mehrwertsteuer ist in den vorstehenden Preisen nicht enthalten. Sie wird auf den Rechnungen gesondert ausgewiesen.

GRUNDIERUNGEN/HAFTBRÜCKEN FÜR **MINERALFASER SPRITZPUTZE**



ANWENDUNG MFP S

Haftbrücke für den Mineralfaser-Spritzputz MFP 6 und M2 Light auf Stahl-/Metallbauteilen

ANWENDUNG MFP B

Haftbrücke für den Mineralfaser-Spritzputz MFP 5 auf Betonbauteile

Weitere Angaben sind dem Produktdatenblatt zu entnehmen.

Details zu den Anwendungen sind dem HBT-Themenkatalog 01 zu entnehmen.

VERPACKUNG

Kunststoff-Einwegkanister mit 25 Liter Inhalt, 24 Kanister je Einwegpalette.

HB-T-ISIGRUND MFP S

ART.-NR.	VERPACKUNG	VE	PREIS € / STÜCK
363357482	Kanister 25 Liter	VE I Stück	342,25

HB-T-ISIGRUND MFP B

ART.-NR.	VERPACKUNG	VE	PREIS € / STÜCK
363357481	Kanister 25 Liter	VE I Stück	136,90

Vorstehende Preise sind Bruttopreise ab unseren Lagern **Frielendorf oder Bad Wildungen**.

Frankopreise frei Ihrem Lager oder Baustelle auf Anfrage.

Die Mehrwertsteuer ist in den vorstehenden Preisen nicht enthalten. Sie wird auf den Rechnungen gesondert ausgewiesen.

ENTLADEHILFEN BAUSTELLENLOGISTIK

ENTLADEHILFE	PREIS € NETTO PAUSCHAL
Mitnahmestapler	195,00
Bordkran	195,00
Ladebordwand	155,00

PALETTEN

Es werden nur original EUR-Paletten getauscht, die in einem einwandfreien Zustand sind. Tauschgebühr €/Pal, 3,00 netto. Nicht getauschte Paletten werden mit 24,50 € / Stück berechnet.

VERPACKUNGSEINHEIT

- HBT-Brandschutzputz / Mörtel / Estrich M1, M3, M8, Säcke a 25 kg, 42 Sack je Palette, Palette 1,05 to
- HBT-Brandschutzputz M2, Säcke a 20 kg, 42 Sack je Palette, Palette 840 kg
- HBT-Brandschutzputz M2 Light, Säcke a 20 kg, 42 Sack je Palette, Palette 840 kg
- HBT-Brandschutzputz M4, Säcke a 30 kg, 36 Sack je Palette, Palette 1,08 to
- HBT-Brandschutzmörtel M30, Säcke a 25 kg, 42 Sack je Palette, Palette 1,05 to
- HBT-Brandschutzmörtel, Silo- und Containerware auf Anfrage
- Die Mineralfaserspritz- und Dämmputze sind in Kunststoffsäcken verpackt, Säcke a 20 kg, 30 Sack/Palette, Palette a 600 kg. Die Verladung/Lieferung erfolgt auf EURO-Paletten mit äußerer Wickelfolie, Palettengröße 1.000 x 1.200 mm.

LIEFERORTE DER HBT-BRANDSCHUTZPUTZE UND BRANDSCHUTZMÖRTEL

PLZ	LIEFERWERK/ LAGER	MÖRTELART							
		HBT-M1	HBT-M2	HBT-M2 LIGHT	HBT-M3	HBT-M4	HBT-M8	HBT- MFP5	HBT- MFP6
04668	Colditz				x				
17219	Möllenhagen				x		x		
23829	Wittenborn				x				
34621	Frielendorf	x	x	x	x	x	x	x	x
58675	Hemer				x				
67136	Fußgönheim				x				
77833	Ottersweier	x	x	x	x	x			
86899	Landsberg/L				x				

Angaben zu den Putzen/Mörteln entnehmen Sie den Produktdatenblättern.

Verladezeiten aus allen Werken

Montag - Donnerstag 7:00 - 16:00 h
Freitag 7:00 - 14:30 h

Verladezeiten Zentrallager Frielendorf

Montag - Donnerstag 8:00 - 15:30 h
Freitag 8:00 - 14:30 h

ISIBOARD-BRANDSCHUTZPLATTEN TYP L



ANWENDUNG

ISIBOARD-Brandschutzplatten Typ L sind leichte Calcium-Silikatbauplatten, RG ~250 kg/m³, nichtbrennbar A1, auf der Basis von besonderen nichtbrennbaren Fasern, mineralischen Füllstoffen und Bindemitteln. Sie werden für die brandschutztechnische Ertüchtigung von Stahlstützen, Stahlträgern – offenen und geschlossenen Profilen, sowie für die brandschutztechnische Bekleidung von Stahlblech-Luftkanälen verwendet

Weitere Angaben sind dem Produktdatenblatt zu entnehmen.

Details zu den Anwendungen sind den HBT-Themenkatalogen 01 (Stahlstützen und Träger), 05 (Luftkanalbekleidung) zu entnehmen.

VERPACKUNG

Einwegpalette mit Folienschutzhaube

PALETTENFORMATE

Format 1 - 1,22 x 1,00 m

Format 2 - 1,22 x 2,04 m

HBT-ISIBOARD-BRANDSCHUTZPLATTEN TYP L

ART.-NR.	DICKE IN MM	PLATTEN PRO PALETTE		m ² PRO PALETTE		€ / m ²
		FORMAT 1	FORMAT 2	FORMAT 1	FORMAT 2	
7000001	22	90	46	109,8	114,48	Auf Anfrage
7000002	25	82	41	100,04	102,04	Auf Anfrage
7000003	30	68	34	82,96	84,62	Auf Anfrage
7000004	35	58	29	70,76	72,18	Auf Anfrage
7000005	40	41	25	50,02	62,22	Auf Anfrage
7000006	47	21	21	25,62	52,26	Auf Anfrage
7000007	50	40	19	48,80	47,29	Auf Anfrage
7000008	55	36	18	43,92	44,80	Auf Anfrage
7000009	60	33	16	40,26	39,82	Auf Anfrage

ZUBEHÖR BRANDSCHUTZPLATTEN

PREISLISTE 2026

PREISGRUPPE 1

ISIBOARD-BRANDSCHUTZPLATTEN TYP L

Nebenstehende Preise sind Bruttopreise aus Lager Frielendorf oder Bad Wildungen.

MINDERMENGEN

Für Lieferaufträge von Kleinmengen unterhalb der Verpackungseinheit (VE) wird ein Mindermengenzuschlag je Auftrag in Höhe von Netto € 50,00 berechnet

FRACHTFREIE LIEFERUNG

Plattenformat 1 - ab 6 Paletten

Plattenformat 2 - ab 3 Paletten

BAUSTELLENLOGISTIK / ENTLADUNG

Baustellenentladungen können mit LKW-Bordkran oder Mitnehmstapler gegen Berechnung erfolgen. Preis auf Anfrage.

ZUSCHNITTE/ KONFEKTIONIERUNG

Neben den Standard-Formaten können die Platten auch im Zuschnitt nach Ihren Vorgaben geliefert werden. Die Preise wollen Sie bitte erfragen.

Die Lieferzeit für die Zuschnitte beträgt im Regelfall 5 Werktage nach Auftragseingang.

Die Mehrwertsteuer ist in den vorstehenden Preisen nicht enthalten. Sie wird auf den Rechnungen gesondert ausgewiesen.

ISIPLAN-FEINPUTZSPACHEL



ANWENDUNG

ISIPLAN-Feinputzspachtel innen ist ein nichtbrennbarer Feinputzspachtel auf der Basis mineralischer Bindemittel und Füllstoffen. Er wird zur Oberflächengestaltung von Betonoberflächen, Putzen, Silkatbauplatten und Gipskartonplatten verwendet. Er kann händisch oder auch mit Airless-Geräten oder mit Strobl-Feinputzförderpumpen aufgebracht werden.

Weitere Angaben sind dem Produktdatenblatt zu entnehmen.

Details zu den Anwendungen sind dem HBT-Themenkatalogen 01 und 05 zu entnehmen.

VERPACKUNG

Kunststoff-Eimer mit 25 kg Inhalt.

HBT-ISIPLAN-FEINPUTZSPACHEL

ART.-NR.	VERPACKUNG	VE	PREIS € / STÜCK
269446041	Eimer 25 kg	VE 1 Eimer	47,90

Vorstehende Preise sind Bruttopreise ab Lager Frielendorf.

Frankpreise frei Ihrem Lager oder Baustelle auf Anfrage.

Die Mehrwertsteuer ist in den vorstehenden Preisen nicht enthalten. Sie wird auf den Rechnungen gesondert ausgewiesen.

HBT SPACHTEL UND GRUNDIERUNGEN

PREISLISTE 2026

PREISGRUPPE 1

ISIBOARD-IMPRÄGNIERUNG WR



ANWENDUNG

ISIBOARD-Imprägnierung WR wird für den Schutz von Silikatbauplatten gegen Spritzwasser, Schlagregen und Nässe eingesetzt. Die Beschichtung ist allseitig auf die Silikatbauplatten aufzubringen. Die Imprägnierung verfestigt auch die Oberflächen der Platten.

Weitere Angaben sind dem Produktdatenblatt zu entnehmen.

Details zu den Anwendungen sind dem HBT-Themenkatalogen 01 und 05 zu entnehmen.

VERPACKUNG

Kunststoff-Eimer mit 3,0 Liter Inhalt.

HBT-ISIBOARD-IMPRÄGNIERUNG

ART.-NR.	VERPACKUNG	VE	PREIS € / STÜCK
269446129	Eimer 3,0 Liter	VE 1 Eimer	72,50

Vorstehende Preise sind Bruttopreise ab Lager **Frielendorf**.

Frankopreise frei Ihrem Lager oder Baustelle auf Anfrage.

Die Mehrwertsteuer ist in den vorstehenden Preisen nicht enthalten. Sie wird auf den Rechnungen gesondert ausgewiesen.

HBT-ISIFEST-BRANDSCHUTZKLEBER



ANWENDUNG

ISIFEST-Brandschutzkleber ist ein anorganischer Kleber auf Wasserglasbasis mit mineralischen Füllstoffen. Er wird zur Verklebung von Calciumsilikat Bauplatten, wie zum Beispiel ISIBOARD-Brandschutzplatten, Vermiculite-Bauplatten oder anderen gleichartigen Bauplatten verwendet.

Weitere Angaben sind dem Produktdatenblatt zu entnehmen

Details zu den Anwendungen sind dem HBT-Themenkatalogen 01 und 05 zu entnehmen.

VERPACKUNG

Kunststoffschlauchbeutel a 1 kg.

HBT-ISIFEST-BRANDSCHUTZKLEBER

ART.-NR.	VERPACKUNG	VE	PREIS € / STÜCK
363357053	Schlauchbeutel	VE 30 Stück	7,95

Vorstehende Preise sind Bruttopreise ab Lager **Frielendorf**.

Frankopreise frei Ihrem Lager oder Baustelle auf Anfrage.

Die Mehrwertsteuer ist in den vorstehenden Preisen nicht enthalten. Sie wird auf den Rechnungen gesondert ausgewiesen.

HBT FARBEN

PREISLISTE 2026

PREISGRUPPE 1

HBT-KASILFARBE



ANWENDUNG

Die HBT KasilFarbe ist eine vielseitige Fassadenfarbe auf Silikat-Kieselsolbasis, die sowohl für den Innen- als auch für den Außenbereich geeignet ist. Diese Farbe wurde speziell für mineralische Untergründe entwickelt und eignet sich ideal zur Renovierung von organischen, nicht elastischen Untergründen. Dank ihrer hohen Strukturhaltigkeit, exzellenten Deckkraft und Wasserabweisung bietet sie langanhaltenden Schutz und eine ansprechende matte Optik. Die HBT Kasil Farbe ist hoch witterungsbeständig und weist eine sehr hohe CO₂- und Wasserdampfdurchlässigkeit auf, was sie besonders atmungsaktiv macht. Zudem ist sie lösemittel- und weichmacherfrei, was ihre Umweltfreundlichkeit unterstreicht. Diese Farbe erfüllt die Anforderungen gemäß DIN 18363 Abs. 2.4.1 und ist ohne Zusätze formuliert, wodurch sie ein sicheres und zuverlässiges Produkt für anspruchsvolle Anwendungen darstellt.

Weitere Angaben sind dem Produktdatenblatt zu entnehmen

VERPACKUNG

Kunststoff-Eimer

HBT-KASILFARBE

ART.-NR.	VERPACKUNG	VE	PREIS € / STÜCK
365283254	Kunststoff-Eimer 5 Liter	1	82,35
365283253	Kunststoff-Eimer 15 Liter	1	227,80

Vorstehende Preise sind Bruttopreise ab Lager **Frielendorf**.

Frankopreise frei Ihrem Lager oder Baustelle auf Anfrage.

Die Mehrwertsteuer ist in den vorstehenden Preisen nicht enthalten. Sie wird auf den Rechnungen gesondert ausgewiesen.

HBT **PROFI INNENWANDFARBE**



ANWENDUNG

Die HBT Profi Farbe ist eine schadstoffgeprüfte, stumpfmatte Innen-Dispersionsfarbe, ideal für Wand- und Deckenflächen. Sie ist lösemittel- und weichmacherfrei sowie emissionsarm. Mit hoher Deckkraft und Nassabriebbeständigkeit der Klasse 3 nach EN 13300 bietet sie zuverlässigen Schutz und eine gleichmäßige Optik. Die Farbe ist TÜV SÜD-geprüft und frei von fogging-aktiven Substanzen. Geeignet für saugende Untergründe, lässt sie sich streichen, rollen oder spritzen. HBT Profi Farbe ist in Weiß und Pastelltönen erhältlich, einfach zu verarbeiten und sorgt für ein gesundes Raumklima.

Weitere Angaben sind dem Produktdatenblatt zu entnehmen

VERPACKUNG

Kunststoff-Eimer

HBT **PROFI INNENWANDFARBE**

ART.-NR.	VERPACKUNG	VE	PREIS € / STÜCK
365283256	Kunststoff-Eimer 5 Liter	1	25,80
365283255	Kunststoff-Eimer 12,5 Liter	1	49,95

Vorstehende Preise sind Bruttopreise ab Lager **Frielendorf**.

Frankopreise frei Ihrem Lager oder Baustelle auf Anfrage.

Die Mehrwertsteuer ist in den vorstehenden Preisen nicht enthalten. Sie wird auf den Rechnungen gesondert ausgewiesen.

HBT TIEFENGRUND UNIVERSAL



ANWENDUNG

Der HBT Tiefengrund Universal ist eine schadstoffgeprüfte, lösemittel- und weichmacherfreie Grundierung für innen und außen. Sie eignet sich zur Verfestigung und Saugfähigkeitsregulierung von mineralischen und organischen Untergründen sowie k Reidenden Altanstrichen. Die emissionsarme Grundierung ist TÜV SÜD-geprüft und frei von foggig-aktiven Substanzen. Sie lässt sich durch Streichen, Rollen oder Spritzen auftragen und ist nach ca. 12 Stunden überarbeitbar. Der Verbrauch liegt bei 0,10 bis 0,40 l/m². Die farblose Grundierung sollte kühl und frostfrei gelagert werden.

Weitere Angaben sind dem Produktdatenblatt zu entnehmen

VERPACKUNG

Kunststoff-Kanister

HBT TIEFENGRUND UNIVERSAL

ART.-NR.	VERPACKUNG	VE	PREIS € / STÜCK
365283257	Kunststoff-Kanister 10 Liter	1	38,30

Vorstehende Preise sind Bruttopreise ab Lager **Frielendorf**.

Frankopreise frei Ihrem Lager oder Baustelle auf Anfrage.

Die Mehrwertsteuer ist in den vorstehenden Preisen nicht enthalten. Sie wird auf den Rechnungen gesondert ausgewiesen.

ISITHERM-STAHLBRANDSCHUTZBESCHICHTUNG B3



ANWENDUNG - Tragwerke - Stützen & Träger

ISITHERM B3 ist eine 1-komponentige, lösemittelhaltige, physikalisch trocknende Brandschutzbeschichtung für den passiven Brandschutz von Stahlkonstruktionen gegen Zellulose- Brände. Sie ist geeignet für Werkstatt- und Baustellenbeschichtung für die brandschutztechnische Ertüchtigung von offenen und geschlossenen Stahlprofilen, Stützen oder Trägern im Innen- und Außenbereich. Im trockenen Innenbereich kann ggf. auf einen Decklack verzichtet werden, es sei denn es werden optische, farbige Anforderungen gestellt. Ein Decklack ist in Feucht-/ Nassräumen erforderlich.

Die Lieferung erfolgt im Farbton „altweiß“

Details zu den Anwendungen sind dem HBT-Themenkatalog 01 (Tragwerke) zu entnehmen.

ISITHERM-STAHLBRANDSCHUTZBESCHICHTUNG B3

ART.-NR.		VE	PREIS € / STÜCK
43600-5		Blecheimer a 5 Liter	119,95
43600-20		Blecheimer a 20 Liter	473,50
43601-20	schnelltrocknend	Blecheimer a 20 Liter	473,50

Vorstehende Preise sind Bruttopreise ab Lager **Frielendorf**.

Frankopreise frei Ihrem Lager oder Baustelle auf Anfrage.

Die Mehrwertsteuer ist in den vorstehenden Preisen nicht enthalten. Sie wird auf den Rechnungen gesondert ausgewiesen.

HBT BRANDSCHUTZFARBEN

PREISLISTE 2026

PREISGRUPPE 1

ISITHERM-STAHLBRANDSCHUTZBESCHICHTUNG B4 AQ



ANWENDUNG - Tragwerke - Stützen & Träger im Innenbereich

Die ISITHERM-Stahlbrandschutzbeschichtung B4 AQ ist eine wasserbasierende 1-komponentige, chlorfreie, physikalisch trocknende Brandschutzbeschichtung, für den passiven Brandschutz von Stahlkonstruktionen gegen Zellulosebrände. Sie enthält kein VOC (Nach ISO 11890-2) und ist geeignet für Werkstatt- und Baustellenbeschichtungen.

Es kann ggf. auf einen Decklack verzichtet werden, es sei denn es werden optische, farbige Anforderungen gestellt.

Die Lieferung erfolgt im Farbton „altweiß“

Details zu den Anwendungen sind dem HBT-Themenkatalog 01 (Tragwerke) zu entnehmen.

ISITHERM-STAHLBRANDSCHUTZBESCHICHTUNG B4 AQ

ART.-NR.	VE	PREIS € / STÜCK
48860-5	Blecheimer 5 Liter	119,95
48860-20	Blecheimer 20 Liter	434,50

Vorstehende Preise sind Bruttopreise ab Lager **Frielendorf**.

Frankopreise frei Ihrem Lager oder Baustelle auf Anfrage.

Die Mehrwertsteuer ist in den vorstehenden Preisen nicht enthalten. Sie wird auf den Rechnungen gesondert ausgewiesen.

ISIGRUND-GRUND- UND DECKANSTRICH



Produkt steht in mehr als **180 Farbtönen** zur Verfügung

ANWENDUNG - Tragwerke - Stützen & Träger

Die Grundierung ist eine sehr schnell trocknende Korrosionsschutz- und Deckbeschichtung, pigmentiert mit Zinkphosphat als Korrosionsschutzpigment. ISIGRUND Grundierung ist auch verfügbar in einer Eisenglimmer-Qualität und als Aluminiumpigmentierte Version im Farbton 19760. Die Grundierung kann auch als Decklack verwendet werden

Weitere Angaben sind dem Produktdatenblatt zu entnehmen.

Details zu den Anwendungen sind dem HBT-Themenkatalog 01 (Tragwerke) zu entnehmen.

ISIGRUND-GRUNDIERUNG - 1K MATT

ART.-NR.	VE	PREIS € / STÜCK
43140-5-FG1	Blecheimer 5 Liter	62,75
43140-20-FG1	Blecheimer 20 Liter	217,75
43140-5-FG2	Blecheimer 5 Liter	68,25
43140-20-FG2	Blecheimer 20 Liter	240,00
43140-5-FG3	Blecheimer 5 Liter	79,00
43140-20-FG3	Blecheimer 20 Liter	283,20
43140-5-FG4	Blecheimer 5 Liter	100,90
43140-20-FG4	Blecheimer 20 Liter	370,45

Vorstehende Preise sind Bruttopreise ab Lager **Frielendorf**.

Frankopreise frei Ihrem Lager oder Baustelle auf Anfrage.

Die Mehrwertsteuer ist in den vorstehenden Preisen nicht enthalten. Sie wird auf den Rechnungen gesondert ausgewiesen.

HBT BRANDSCHUTZFARBEN

PREISLISTE 2026

PREISGRUPPE 1

ISIGRUND-GRUNDIERUNG - AQ



ANWENDUNG - Tragwerke - Stützen & Träger

ISIGRUND Grundierung AQ ist eine wasserbasierende, Acryl-Dispersionsfarbe mit guten Korrosionsschutzeigenschaften. Speziell für die Anwendung durch Airless-Spritzen geeignet. Entspricht der EU-Richtlinie 2004/42/EC, Die Farberrichtlinie zur Begrenzung flüchtiger organischer Verbindungen: Unterkategorie i.

EMPFOHLENE VERWENDUNG

Als Primer in Wasser-Lacksystemen auf Innen-und Außenbereichen im Stahlbau in milder bis mittlerer korrosiver Umgebung. Kann auch als Grundierung in Wasser-Lacksystemen auf feuerverzinktem Stahl, Aluminium und Edelstahl in leicht korrosiven Umgebung eingesetzt werden.

Weitere Angaben sind dem Produktdatenblatt zu entnehmen.

Details zu den Anwendungen sind dem HBT-Themenkatalog 01 (Tragwerke) zu entnehmen.

ISIGRUND-GRUNDIERUNG - AQ

ART.-NR.	VE	PREIS € / STÜCK
18032-5	Blecheimer a 5 Liter	97,90
18032-20	Blecheimer a 20 Liter	392,00

Vorstehende Preise sind Bruttopreise ab Lager **Frielendorf**.

Frankopreise frei Ihrem Lager oder Baustelle auf Anfrage.

Die Mehrwertsteuer ist in den vorstehenden Preisen nicht enthalten. Sie wird auf den Rechnungen gesondert ausgewiesen.

ISITOP-DECKLACK 1K GLÄNZEND



Produkt steht in mehr als **180 Farbtönen** zur Verfügung

ANWENDUNG - Decklack für Stahlbrandschutzbeschichtung B3 und B4 AQ

ISITOP Decklack ist ein Endanstrich auf Acrylatbasis mit nicht-chlorierten Weichmachern für optimale Glanz- und Farbtonebeständigkeit. Physikalisch trocknend. Beständig gegen Salzwasser, Spritzer aliphatischer Kohlenwasserstoffe sowie tierische und pflanzliche Öle. Als Endanstrich auf Innen- und Außenflächen mit mittlerer bis starker korrosiver Umgebung.

Weitere Angaben sind dem Produktdatenblatt zu entnehmen.

Details zu den Anwendungen sind dem HBT-Themenkatalog 01 (Tragwerke) zu entnehmen.

ISITOP-DECKLACK 1K GLÄNZEND

ART.-NR.	VE	PREIS € / STÜCK
56360-5-FG 1	Blecheimer a 5 Liter	75,40
56360-20-FG 1	Blecheimer a 20 Liter	224,25
56360-5-FG 2	Blecheimer a 5 Liter	77,45
56360-20-FG 2	Blecheimer a 20 Liter	246,55
56360-5-FG 3	Blecheimer a 5 Liter	89,25
56360-20-FG 3	Blecheimer a 20 Liter	291,50
56360-5-FG 4	Blecheimer a 5 Liter	106,60
56360-20-FG 4	Blecheimer a 20 Liter	360,80

Vorstehende Preise sind Bruttopreise ab Lager **Frielendorf**.

Frankopreise frei Ihrem Lager oder Baustelle auf Anfrage.

Die Mehrwertsteuer ist in den vorstehenden Preisen nicht enthalten. Sie wird auf den Rechnungen gesondert ausgewiesen.

HBT BRANDSCHUTZFARBEN

PREISLISTE 2026

PREISGRUPPE 1

ISITOP-DECKLACK 1K MATT



Produkt steht in mehr als **3000 Farbtönen** zur Verfügung

ANWENDUNG - Decklack für Stahlbrandschutzbeschichtung B3 und B4 AQ

ISITOP Decklack matt ist eine physikalisch trocknende, high-build Beschichtung mit guter Farbtonbeständigkeit und einem matten Aussehen. Das Produkt basiert auf Acryl und nicht-chlorierten Weichmachern. Enthält Zinkphosphat. Das Produkt ist resistent gegen Salzwasser, Spritzer von Mineralölen sowie tierischen und pflanzlichen Ölen. Kann als Grundierung, Zwischen- oder Endbeschichtung im Korrosionsschutz verwendet werden.

Weitere Angaben sind dem Produktdatenblatt zu entnehmen.

Details zu den Anwendungen sind dem HBT-Themenkatalog 01 (Tragwerke) zu entnehmen.

ISITOP-DECKLACK 1K MATT

ART.-NR.	VE	PREIS € / STÜCK
46410-5-FG 1	Blecheimer a 5 Liter	70,90
46410-20-FG 1	Blecheimer a 20 Liter	223,85
46410-5-FG 2	Blecheimer a 5 Liter	75,00
46410-20-FG 2	Blecheimer a 20 Liter	218,55
46410-5-FG 3	Blecheimer a 5 Liter	76,00
46410-20-FG 3	Blecheimer a 20 Liter	291,05
46410-5-FG 4	Blecheimer a 5 Liter	107,60
46410-20-FG 4	Blecheimer a 20 Liter	380,45

Vorstehende Preise sind Bruttopreise ab Lager **Frielendorf**.

Frankopreise frei Ihrem Lager oder Baustelle auf Anfrage.

Die Mehrwertsteuer ist in den vorstehenden Preisen nicht enthalten. Sie wird auf den Rechnungen gesondert ausgewiesen.

ISITOP-DECKLACK AQ GLÄNZEND



ANWENDUNG - ISITOP DECKLACK AQ GLÄNZEND

ISITOP Decklack AQ Glänzend ist eine glänzende, wasserbasierende Acrylat-Dispersionsfarbe mit guter Witterungsbeständigkeit und hoher Glanzbeständigkeit. Empfohlen als Endanstrich in Beschichtungssystemen auf Innen- und Außenbereichen im Stahlbau in mittel bis stark korrosiver Umgebung. Besonders geeignet für die Airless-Anwendung. VOC-Emissionsklassen A+ und Indoor Air Comfort Gold, AgBB-geprüft. Umweltproduktdeklaration erhältlich.

Weitere Angaben sind dem Produktdatenblatt zu entnehmen.

Details zu den Anwendungen sind dem HBT-Themenkatalog 01 (Tragwerke) zu entnehmen.

ISITOP-DECKLACK AQ GLÄNZEND

ART.-NR.	VE	PREIS € / STÜCK
58030-5-FG-1	Blecheimer a 5 Liter	102,60
58030-20-FG-1	Blecheimer a 20 Liter	356,45
58030-5-FG-2	Blecheimer a 5 Liter	111,50
58030-20-FG-2	Blecheimer a 20 Liter	387,45
58030-5-FG-3	Blecheimer a 5 Liter	129,30
58030-20-FG-3	Blecheimer a 20 Liter	463,80
58030-5-FG-4	Blecheimer a 5 Liter	165,00
58030-20-FG-4	Blecheimer a 20 Liter	607,00

Vorstehende Preise sind Bruttopreise ab Lager **Frielendorf**.

Frankopreise frei Ihrem Lager oder Baustelle auf Anfrage.

Die Mehrwertsteuer ist in den vorstehenden Preisen nicht enthalten. Sie wird auf den Rechnungen gesondert ausgewiesen.

HBT BRANDSCHUTZFARBEN

PREISLISTE 2026

PREISGRUPPE 1

ISITOP-DECKLACK 2K SEIDENMATT



Produkt steht in mehr als **180 Farbtönen** zur Verfügung

ANWENDUNG - ISITOP DECKLACK 2K SEIDENMATT

ISITOP ist eine 2-komponentige Polyurethanlackfarbe. Gehärtet mit aliphatischen Isocyanaten. Gute Glanz- und Farbtonbeständigkeit. Enthält Zinkphosphat. Dickschicht-Ein-Schicht-System zum Schutz von Stahlkonstruktionen in mäßig korrosiver Umgebung. Kann im Korrosionsschutzbereich als Grundbeschichtung Zwischen- oder Deckschicht verwendet werden. Für die ISITHERM Brandschutzbeschichtungen als Decklack zugelassen.

Weitere Angaben sind dem Produktdatenblatt zu entnehmen.

Details zu den Anwendungen sind dem HBT-Themenkatalog 01 (Tragwerke) zu entnehmen.

ISITOP-DECKLACK 2K SEIDENMATT

ART.-NR.	VE	PREIS € / STÜCK
55750-5-FG1	Blecheimer a 5 Liter	101,50
55750-20-FG1	Blecheimer a 20 Liter	267,45
55750-5-FG2	Blecheimer a 5 Liter	123,15
55750-20-FG2	Blecheimer a 20 Liter	294,10
55750-5-FG3	Blecheimer a 5 Liter	128,05
55750-20-FG3	Blecheimer a 20 Liter	307,20
55750-5-FG4	Blecheimer a 5 Liter	142,75
55750-20-FG4	Blecheimer a 20 Liter	373,90

Vorstehende Preise sind Bruttopreise ab Lager **Frielendorf**.

Frankopreise frei Ihrem Lager oder Baustelle auf Anfrage.

Die Mehrwertsteuer ist in den vorstehenden Preisen nicht enthalten. Sie wird auf den Rechnungen gesondert ausgewiesen.

ISIGRUND GRUNDIERUNG - ZINK / ALU / EDELSTAHL



ANWENDUNG - ISIGRUND GRUNDIERUNG - ZINK / ALU / EDELSTAHL

Die ISIGRUND Grundierung-Zink ist ein Primer für die ISITHERM-Stahlbrandschutzbeschichtungen B3 und B4 auf feuerverzinktem Stahl, Aluminium und Edelstahl in durchschnittlich korrosiver Umgebung. Sie ist auch in Fällen geeignet, in denen ein Anrauen der Oberfläche nicht möglich ist.

Die Lieferung erfolgt im Standard-Farbtönen helles gelbliches Grau RAL 7032

Weitere Angaben sind dem Produktdatenblatt zu entnehmen.

Details zu den Anwendungen sind dem HBT-Themenkatalog 01 (Tragwerke) zu entnehmen.

ISIGRUND-GRUNDIERUNG - ZINK / ALU / EDELSTAHL

ART.-NR.	VE	PREIS € / STÜCK
15553-5	Blecheimer a 5 Liter	73,50
15553-20	Blecheimer a 20 Liter	249,95

Vorstehende Preise sind Bruttopreise ab Lager **Frielendorf**.

Frankpreise frei Ihrem Lager oder Baustelle auf Anfrage.

Die Mehrwertsteuer ist in den vorstehenden Preisen nicht enthalten. Sie wird auf den Rechnungen gesondert ausgewiesen.

HBT BRANDSCHUTZFARBEN

PREISLISTE 2026

PREISGRUPPE 1

ISITOP DECKLACK - AUSSEN



Produkt steht in mehr als **180 Farbtönen** zur Verfügung

ANWENDUNG - ISITOP DECKLACK - AUSSEN

ISITOP Decklack Aussen ist ein 2-komponentiger Acryl-Polyurethan-Decklack. Gehärtet mit aliphatischen Isocyanaten. Gute Glanz- und Farbtonbeständigkeit. Enthält Zinkphosphat. Zum Schutz von Stahlkonstruktionen in stark korrosiver Umgebung. Kann in C2 und C3 klassifizierten Umgebungen als Einschichtsystem direkt auf Stahl spezifiziert werden.

Weitere Angaben sind dem Produktdatenblatt zu entnehmen.

Details zu den Anwendungen sind dem HBT-Themenkatalog 01 (Tragwerke) zu entnehmen.

ISITOP DECKLACK 2K GLÄNZEND

ART.-NR.	VE	PREIS € / STÜCK
55610-5-FG-1	Blecheimer a 5 Liter	96,80
55610-20-FG-1	Blecheimer a 20 Liter	308,40
55610-5-FG-2	Blecheimer a 5 Liter	101,80
55610-20-FG-2	Blecheimer a 20 Liter	339,20
55610-5-FG-3	Blecheimer a 5 Liter	106,80
55610-20-FG-3	Blecheimer a 20 Liter	354,60
55610-5-FG-4	Blecheimer a 5 Liter	138,60
55610-20-FG-4	Blecheimer a 20 Liter	431,60

Vorstehende Preise sind Bruttopreise ab Lager **Frielendorf**.

Frankenpreise frei Ihrem Lager oder Baustelle auf Anfrage.

Die Mehrwertsteuer ist in den vorstehenden Preisen nicht enthalten. Sie wird auf den Rechnungen gesondert ausgewiesen.

ISITOP FARBTONGRUPPEN ÜBERSICHT

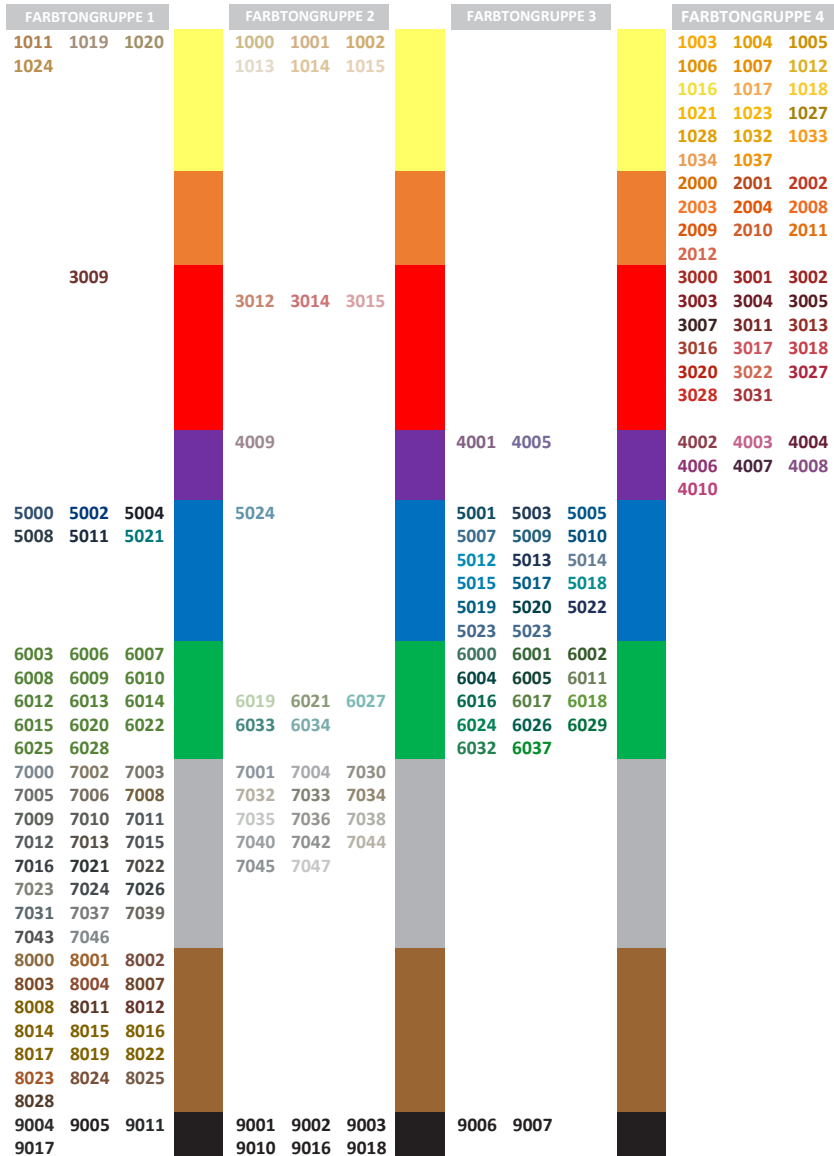

HBT PUTZ PREISLISTE 2026

PREISGRUPPE 1

ISIWOOD HOLZBRANDSCHUTZBESCHICHTUNG



ISIWOOD

Die Brandschutzfarbe für Holz ist die ideale Lösung für den dauerhaften und kosteneffizienten Brandschutz von Holzprodukten im Innen- und Außenbereich. Die Holzbrandschutzfarbe ist in einer breiten Palette von halbdurchsichtigen Tönen für industrielle Anwendungen und Baustellenbeschichtungen erhältlich. Das Brandverhalten entsprechend behandelter Holzprodukte entspricht in der Regel der Euroklasse B-s1, d0 (EN13501-1). Weitere Angaben sind dem Produktdatenblatt zu entnehmen.

VERPACKUNG

Kunststoff -Einwegkanister mit 5, 15, oder 25 Liter Kanister

HBT-ISIWOOD TRANSPARENT

ART.-NR.	VERPACKUNG	VE	PREIS € / STÜCK
363357631	Kanister 5 Liter	VE I Stück	140,00
363357633	Kanister 15 Liter	VE I Stück	419,60
363357632	Kanister 25 Liter	VE I Stück	699,35

HBT-ISIWOOD FARBIG

ART.-NR.	VERPACKUNG	VE	PREIS € / STÜCK
363357634	Kanister 5 Liter	VE I Stück	161,60
363357635	Kanister 15 Liter	VE I Stück	484,70
363357636	Kanister 25 Liter	VE I Stück	807,75

Vorstehende Preise sind Bruttopreise ab unseren Lagern **Frielendorf**.

Frankopreise frei Ihrem Lager oder Baustelle auf Anfrage.

Die Mehrwertsteuer ist in den vorstehenden Preisen nicht enthalten. Sie wird auf den Rechnungen gesondert ausgewiesen.

ISIWOOD **FARBTONGRUPPEN ÜBERSICHT**



NTD01

NTD02

NTD03

NTD04

NTD05

NTD06



NTD07

NTD08

NTD09

NTD10

NTD11

NTD12



NTD13

NTD14

NTD15

NTD16

NTD17

NTD18



NTD19

NTD20

NTD21

NTD22

NTD23

NTD24



NTD25

NTD26

NTD27

NTD28

NTD29

NTD30

NATURAL COLOURS



NTD31

NTD32

NTD33

NTD34

HBT BRANDSCHUTZFUGEN

PREISLISTE 2026

PREISGRUPPE 1

ISIFLEX BRANDSCHUTZSILIKON



ANWENDUNG

ISIFLEX-Brandschutzsilikon wird für den Verschluss von Fugen verwendet, an die brandschutztechnische Anforderungen gestellt werden. Anwendungen im Innen- und Aussenbereich.

Weitere Angaben sind dem Produktdatenblatt zu entnehmen.

Details zu den Anwendungen sind dem HBT-Themenkatalog 02 (Fugensysteme) zu entnehmen.

LIEFERFORM

Kartuschen a 310 ml Inhalt
Farben grau und weiß

ISIFLEX BRANDSCHUTZSILIKON

ART.-NR.	FARBE	VE	INHALT	PREIS € / STÜCK
6490101	weiß	1 Karton	12 Stück	16,65
6490100	grau	1 Karton	12 Stück	16,65

Vorstehende Preise sind Bruttopreise ab Lager **Frielendorf**.

Frankopreise frei Ihrem Lager oder Baustelle auf Anfrage.

Die Mehrwertsteuer ist in den vorstehenden Preisen nicht enthalten. Sie wird auf den Rechnungen gesondert ausgewiesen.

ISIFLEX FUGENSCHNUR



ANWENDUNG

ISIFLEX-Fugenschnur ist eine modifizierte, brennbare PE-Fugenschnur, Klasse E nach DIN EN 13501-1. Sie wird zur Begrenzung der notwendigen Fülltiefe des ISIFLEX-Brandschutzsilikon bei Brandschutzfugen verwendet.

Weitere Angaben sind dem Produktdatenblatt zu entnehmen.

Details zu den Anwendungen sind dem HBT-Themenkatalog 02 (Fugensysteme) zu entnehmen.

ISIFLEX FUGENSCHNUR

ART.-NR.	DURCHMESSER	VE	LÄNGE	PREIS € / STÜCK
363357107	Ø 6 mm	1 Rolle	100,00 m	20,90
363357108	Ø 8 mm	1 Rolle	100,00 m	22,80
363357109	Ø 10 mm	1 Rolle	100,00 m	25,10
363357110	Ø 13 mm	1 Rolle	100,00 m	28,20
363357111	Ø 15 mm	1 Rolle	100,00 m	32,25
363357112	Ø 20 mm	1 Rolle	50,00 m	27,75
6490105	Ø 25 mm	1 Rolle	50,00 m	44,65
6490106	Ø 30 mm	1 Rolle	25,00 m	31,90
363357113	Ø 40 mm	1,0 m	20 Stück	2,20

Vorstehende Preise sind Bruttopreise ab Lager **Frielendorf**.

Frankopreise frei Ihrem Lager oder Baustelle auf Anfrage.

Die Mehrwertsteuer ist in den vorstehenden Preisen nicht enthalten. Sie wird auf den Rechnungen gesondert ausgewiesen.

HBT BRANDSCHUTZFUGEN

PREISLISTE 2026

PREISGRUPPE 1

ISIFLEX FUGENELEMENTE



ANWENDUNG

ISIFLEX-Fugenelemente bestehen aus mehrlagigen Blähgraphitbändern mit dazwischen angeordneten modifizierten Schaumstofflagen für den Verschluss von Bauteilfugen, an die brandschutztechnische Anforderungen gestellt werden.

Weitere Angaben sind dem Produktdatenblatt zu entnehmen

Details zu den Anwendungen sind dem HBT-Themenkatalog 02 (Fugensysteme) zu entnehmen.

LIEFERFORM

Die Lieferung erfolgt in der Standardlänge von - 1.200 mm.

ISIFLEX FUGENELEMENTE

BEZEICHNUNG	ART.-NR.	FUGENBREITE IN MM	EINBAUTIEFE IN MM	EINBAUORT (W) WAND / (D) DECKE	PREIS € / M
ISIFLEX-Fugenelement 10/17	6490109	10 - 17	75	W / D	30,55
ISIFLEX-Fugenelement 18/25	6490110	18 - 25	75	W / D	39,10
ISIFLEX-Fugenelement 26/35	6490111	26 - 35	75	W / D	58,60
ISIFLEX-Fugenelement 36/45	6490112	36 - 45	75	W / D	62,05
ISIFLEX-Fugenelement 46/60	6490113	46 - 60	100	W / D	118,50
ISIFLEX-Fugenelement 61/76	6490114	61 - 76	130	W / D	145,15
ISIFLEX-Fugenelement 77/92	6490115	77 - 92	130	W / D	179,10
ISIFLEX-Fugenelement 93/100	6490116	93 - 100	130	W / D	197,85
ISIFLEX-Fugenelement 93/100	6490117	61 - 76	100	W	118,50
ISIFLEX-Fugenelement 93/100	6490118	77 - 92	100	W	138,65
ISIFLEX-Fugenelement 93/100	6490119	93 - 100	100	W	160,70

Vorstehende Preise sind Bruttopreise ab Lager **Frielendorf**.

Frankopreise frei Ihrem Lager oder Baustelle auf Anfrage.

Die Mehrwertsteuer ist in den vorstehenden Preisen nicht enthalten. Sie wird auf den Rechnungen gesondert ausgewiesen.

ISITHERM-KABELBANDAGE



ANWENDUNG

Die ISITHERM-Kabelbandage wird zur Umhüllung von Kabeln, Kabeltrassen, Kabelbündeln sowie Kabelleitern als Streckenbrandschutz oder in Verbindung mit dem HBT Brandschutzmörtel M3 zur Errichtung von Kabel- und Kombiabschottungen verwendet. Das unter Hitzeeinwirkung aufschäumende Material verhindert wirksam eine Brandausbreitung. Funktionserhalt von Kabeln bis EI 120.

Details zum Produkt finden Sie im Produktdatenblatt.

Details zu den Anwendungen sind den HBT-Themenkatalogen 03 (Kombischottungen) zu entnehmen.

VERPACKUNG

Einzelne Matten
 Mattenbreite 1000 mm
 Mattenlänge 1500 mm

ISITHERM-KABELBANDAGE

ART.-NR.		VE	PREIS € / M ²
365283179	ISITHERM Kabelbandage innen	Matte 1,00 + 1,50	159,70
365283181	ISITHERM Kabelbandage außen	Matte 1,00 + 1,50	320,95
365283180	Montageklammern 100 Stk	1 Beutel	238,40
365283182	Bindedraht für Kabelbandage. Rolle mit ca. 50 Metern	Rolle	12,05

Vorstehende Preise sind Bruttopreise ab Lager **Frielendorf**.

Frankopreise frei Ihrem Lager oder Baustelle auf Anfrage.

Die Mehrwertsteuer ist in den vorstehenden Preisen nicht enthalten. Sie wird auf den Rechnungen gesondert ausgewiesen.

HBT ROHRABSCHOTTUNGEN

PREISLISTE 2026

PREISGRUPPE 1

ISILIT-ROHRBANDAGE NBR



ANWENDUNG

ISILIT-Rohrbandage ist ein nichtbrennbarer Dämmstoff auf Alupapier verklebt. Sie wird für die Dämmung von nicht-brennbaren Rohren in Wänden und Decken verwendet. Ausführung nach den Vorgaben der LAR (Leitungsanlagen Richtlinie).

Details zum Produkt finden Sie im Produktdatenblatt.

Anwendungen sind den HBT-Themenkatalog 04 (Rohrabschottungen) zu entnehmen.

VERPACKUNG

Karton mit 1 Rolle oder 3 Rollen

Breite: 200 mm

Dicke: ~ 2,0 mm

Rollenlänge: 10,00 m

ISILIT-ROHRBANDAGE NBR

ART.-NR.		VE	PREIS € / ROLLE
363357100	Karton	1 Rolle	82,45
6490001	Karton	3 Rollen	77,70

Vorstehende Preise sind Bruttopreise ab Lager **Frielendorf**.

Frankpreise frei Ihrem Lager oder Baustelle auf Anfrage.

ALUKLEBEBAND

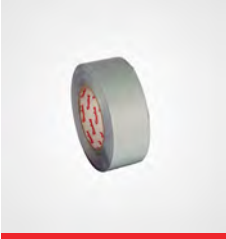

ANWENDUNG

Aluklebeband zur Verklebung der ISILIT-Rohrbandage NBR, der ISITHERM-Rohrbandage BBI und der ISITHERM-Leitungsbandage BBR II

Details zum Produkt finden Sie im Produktdatenblatt.

Details zu den Anwendungen sind dem HBT-Themenkatalog 04 (Rohrabschottungen) zu entnehmen.

VERPACKUNG

Verpackung à 4 Rollen oder Einzelrolle.

Bandbreite : 50 mm

Bandlänge : 10,00 m

ALUKLEBEBAND

ART.-NR.		VE	PREIS € / ROLLE
6490003	Folienverpackung	4 Rollen	11,00

Vorstehende Preise sind Bruttopreise ab Lager **Frielendorf**.

Frankopreise frei Ihrem Lager oder Baustelle auf Anfrage.

Die Mehrwertsteuer ist in den vorstehenden Preisen nicht enthalten. Sie wird auf den Rechnungen gesondert ausgewiesen.

HBT ROHRABSCHOTTUNGEN

PREISLISTE 2026

PREISGRUPPE 1

ISILASTIK-ROHRBANDAGE BBI



ANWENDUNG

ISILASTIK-Rohrbandage BBI ist ein flexibles Band aus Blähgrafit auf einem Trägergewebe. Die Bandage wird zur brand-schutztechnischen Abschottung von nichtbrennbaren Rohren mit einer äusseren Synthese-Kautschuck Isolierung in Wänden, Decken und Kombischottungen verwendet.

Details zum Produkt finden Sie im Produktdatenblatt.

Details zu den Anwendungen sind den HBT-Themenkatalog 03 (Kombischottungen) 04 (Rohrabschottungen) zu entnehmen.

VERPACKUNG

Karton mit 1 Rolle Inhalt
Bandbreite: 125 mm
Banddicke: 2,0 mm
Rollenlänge: 10,00 m

ISILASTIK-ROHRBANDAGE BBI

ART.-NR.		VE	PREIS € / ROLLE
363357505	Karton	1 Rolle	322,55

Vorstehende Preise sind Bruttopreise ab Lager **Frielendorf**.

Frankopreise frei Ihrem Lager oder Baustelle auf Anfrage.

Die Mehrwertsteuer ist in den vorstehenden Preisen nicht enthalten. Sie wird auf den Rechnungen gesondert ausgewiesen.

ISITHERM-LEITUNGSBANDAGE BBR II



ANWENDUNG

ISITHERM-Leitungsbandage BBR II ist ein flexibles Blähgrafit-Band auf einem Trägergewebe. Es wird zur Abschottung von brennbaren Rohren in Wänden, Decken und verschiedenen Abschottungen verwendet.

Details zum Produkt finden Sie im Produktdatenblatt.

Details zu den Anwendungen sind den HBT-Themenkatalogen 03 (Kombischottungen) und 04 (Rohrabschottungen) zu entnehmen.

VERPACKUNG

Karton

Bandbreite: 60 mm

Banddicke: 2,5 mm

Rollenlänge: 10,00 m oder 30,00 m

ISITHERM-LEITUNGSBANDAGE BBR II

ART.-NR.		VE	PREIS € / ROLLE
363357507	1 Rolle a 10,00 m	Karton	223,20
363357126	1 Rolle a 30,00 m	Karton	669,60

Vorstehende Preise sind Bruttopreise ab Lager **Frielendorf**.

Frankopreise frei Ihrem Lager oder Baustelle auf Anfrage.

Die Mehrwertsteuer ist in den vorstehenden Preisen nicht enthalten. Sie wird auf den Rechnungen gesondert ausgewiesen.

HBT ROHRABSCHOTTUNGEN

PREISLISTE 2026

PREISGRUPPE 1

ISITHERM-ROHRMANSCHETTE BBR ENDLOS

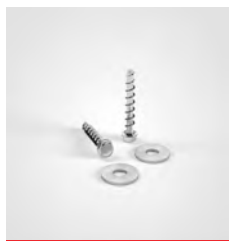

ANWENDUNG

ISITHERM-Rohrmanschetten BBR endlos, besteht aus einem geschlitzten Edelstahlblechband mit einem eingelegten Blähgrafitstreifen zur brandschutztechnischen Abschottung brennbarer Rohre in Massivwänden, leichten Trennwänden und Massivdecken, für gerade und schräge Rohrdurchführungen. Produktangaben sind dem Produktdatenblatt zu entnehmen.

Details zu den Anwendungen sind dem HBT-Themenkatalog 04 zu entnehmen.

LIEFERFORM

Kartonverpackt, Länge 1,00 m. Im Lieferumfang sind 3 Spannbänder, 3 Schallschutzeinlagen und 3 Kennzeichnungsschilder enthalten.

ISITHERM-ROHRMANSCHETTE BBR ENDLOS

ART.-NR.		VE	PREIS € / STÜCK
6490007	Karton	1 Stück	108,25

ZUBEHÖR FÜR ROHRMANSCHETTEN

ART.-NR.		VE	PREIS € / STÜCK
365282885	Gewindestangenset für Manschetten	1 Stück	13,25
365282882	Schraubenset für Manschetten	10 Stück	13,15
365282881	Winkelset für Manschetten	4 Stück	7,80

Vorstehende Preise sind Bruttopreise ab Lager **Frielendorf**.

Frankopreise frei Ihrem Lager oder Baustelle auf Anfrage.

Die Mehrwertsteuer ist in den vorstehenden Preisen nicht enthalten. Sie wird auf den Rechnungen gesondert ausgewiesen.

ISITHERM-ROHRMANSCHETTE BBR II



ANWENDUNG

ISITHERM-Rohrmanschette BBR II, eine vorgefertigte Rohrmanschette bestehend aus einem verzinkten Stahlband mit einem eingelegten Blähgraphitband zur Abschottung brennbarer Rohre in Massivwänden und Decken, leichten Trennwänden und Kombiabschottungen. Produktangaben sind dem Produktdatenblatt zu entnehmen.

Details zu den Anwendungen sind dem HBT-Themenkatalog 04 zu entnehmen.

LIEFERFORM

Unverpackt, Kennzeichnungsschild

ISITHERM-ROHRMANSCHETTE BBR II

ART.-NR.	ROHRGRÖSSE BIS	BAUHÖHE	VE	PREIS € / STÜCK
363357137	Ø ≤ 50 mm	30 mm	Karton	20,15
363357138	Ø ≤ 63 mm	30 mm	Karton	21,85
363357139	Ø ≤ 75 mm	30 mm	Karton	24,70
363357140	Ø ≤ 90 mm	30 mm	Karton	29,60
363357141	Ø ≤ 110 mm	30 mm	Karton	37,30
363357142	Ø ≤ 125 mm	30 mm	Karton	40,25
363357143	Ø ≤ 160 mm	30 mm	Karton	69,70
363357144	Ø ≤ 200 mm	60 mm	Karton	120,95
363357145	Ø ≤ 225 mm	60 mm	Karton	153,40
363357146	Ø ≤ 250 mm	60 mm	Karton	183,05
363357157	Ø ≤ 160 mm	60 mm	Karton	79,25

Vorstehende Preise sind Bruttopreise ab Lager **Frielendorf**.

Frankopreise frei Ihrem Lager oder Baustelle auf Anfrage.

Die Mehrwertsteuer ist in den vorstehenden Preisen nicht enthalten. Sie wird auf den Rechnungen gesondert ausgewiesen.

HBT ABSCHOTTUNGSSYSTEME

PREISLISTE 2026

PREISGRUPPE 1

ISILASTIK-B5-BRANDSCHUTZBESCHICHTUNG



ANWENDUNG

ISILASTIK B5 Brandschutzbeschichtung ist eine lösemittel- und silikonfreie Beschichtung auf Dispersionsbasis. Sie wird verwendet für ISITHERM-Brandschutzfugen, ISITHERM-Kabel und Kombischotts, Rohrabschottungen in Wänden und Decken

Weitere Angaben sind dem Produktdatenblatt zu entnehmen.

Details zu den Anwendungen sind dem HBT-Themenkatalog 02 (Fugen), 03 (Kombiabschottungen) und 04 Rohrabschottungen zu entnehmen.

LIEFERFORMEN

Kunststoff-Eimer mit 12,5 kg Inhalt, 39 Eimer/Palette, Palette a 487,5 kg.
Kunststoff-Kartuschen 310 ml, 25 Kartuschen/Karton

ISILASTIK-B5-BRANDSCHUTZBESCHICHTUNG

ART.-NR.	VE	INHALT	PREIS € / STÜCK
363357174	Eimer B5 viskos	12,5 kg	170,50
363357252	Eimer B5 Spachtel	12,5 kg	170,50
363357253	Kartusche	310 ml	16,55

Vorstehende Preise sind Bruttopreise ab Lager **Frielendorf**.

Frankopreise frei Ihrem Lager oder Baustelle auf Anfrage.

Die Mehrwertsteuer ist in den vorstehenden Preisen nicht enthalten. Sie wird auf den Rechnungen gesondert ausgewiesen.

ISILASTIK-B5-MINERALFASERPLATTEN



ANWENDUNG

ISILASTIK B5 Mineralfaserplatten bestehen aus nichtbrennbaren Mineralfaser-Platten, RG 150 kg/m³, ein- oder zweiseitig endbeschichtet mit der ISILASTIK B5 Brandschutzbeschichtung. Sie wird für die Ausbildung von Kabel-, Rohr- und Kombiabschottungen verwendet.

Weitere Angaben sind dem Produktdatenblatt zu entnehmen.

Details zu den Anwendungen sind dem HBT-Themenkatalog 03 (Tragwerke) und 04 (Rohrabschottungen) zu entnehmen.

LIEFERFORM

Plattenformat 1.000 x 600 mm

Plattendicke 60 mm

Karton – Inhalt 4 Platten

ISILASTIK-B5-MINERALFASERPLATTEN

ART.-NR.	BESCHICHTUNG	PREIS € / PLATTE
365282905	einseitig beschichtet	31,95
363357380	zweiseitig beschichtet	40,25
365282900	einseitig beschichtet, VE 4 Stk. Karton	31,95

Vorstehende Preise sind Bruttopreise ab Lager **Frielendorf**.

Frankopreise frei Ihrem Lager oder Baustelle auf Anfrage.

Die Mehrwertsteuer ist in den vorstehenden Preisen nicht enthalten. Sie wird auf den Rechnungen gesondert ausgewiesen.

HBT ABSCHOTTUNGSSYSTEME

PREISLISTE 2026

PREISGRUPPE 1

HBT-ISILASTIK-KOMBISCHOTT EI30-EI90, LEERSCHOTT, VORGEFERTIGT



Amtlicher Nachweis: ETA-19-0659

Das vorgefertigte ISILASTIK B5 Kabel-/Kombischott besteht aus einem Plattenrahmen mit integrierten Schott für den Einbau in leichte Trennwände, Schachtwände, Holzständerwände, Holzbalkendecken und Massivbauteile.

ART.-NR.	SCHOTTGRÖSSE INNEN IN MM	SCHOTTGRÖSSE AU- SSEN IN MM	WANDDICKE 100/125 MM €/ST.	WANDDICKE 150 MM €/ST.
650001	200 x 100	260 x 160	42,90	45,35
650002	200 x 200	260 x 260	45,35	46,95
650003	300 x 100	360 x 160	45,35	46,95
650004	300 x 200	360 x 260	63,05	64,50
650005	300 x 300	360 x 360	67,20	68,15
650006	400 x 100	460 x 160	77,55	77,55
650007	400 x 200	460 x 260	89,85	91,30
650008	400 x 300	460 x 360	96,25	97,70
650009	400 x 400	460 x 460	112,80	104,30
650010	500 x 100	560 x 160	86,55	88,05
650011	500 x 200	560 x 260	102,00	103,45
650012	500 x 300	560 x 360	115,45	117,10
650013	500 x 400	560 x 460	133,10	134,55
650014	500 x 500	560 x 560	155,80	158,00
650052	Montageset	200	€/ST.	19,25
650053	Montageset	300	€/ST.	21,10
650054	Montageset	400	€/ST.	28,80
650055	Montageset	500	€/ST.	35,85

Sondergrößen auf Anfrage

ISIFOAM-BRANDSCHUTZSCHAUM 2K NE



Brandschutzschaum zur Abschottung von Kabeln in Massivbauteilen und leichten Trennwänden. Er kann mit den ISIFOAM-Brandschutzsteinen kombiniert werden.

BEZEICHNUNG	ART.-NR.	VE	INHALT	PREIS € / ST.
ISIFOAM-Brandschutzschaum 2K NE 380 ml, 6er Set inkl. 12 Mischeraufsätze, 6 Paar Handschuhe, 1 Schalungsband	269446130	1 Karton	1 Set	213,05
Starter Kit 1x ISIFOAM-Brandschutzschaum 2K NE 380 ml, 1x EasyMax Kartuschenpistole 380 ml, 2x Mischer RWM 14G, 1x Kennzeichnungsschild ETA, 1x Pappkoffer mit Griff, 1x Monatgeanleitung Starter Kit ISIFOAM-2K NE	363357306	1 Karton	1 Set	115,35

ISIFOAM-BRANDSCHUTZSTEIN 200 NE

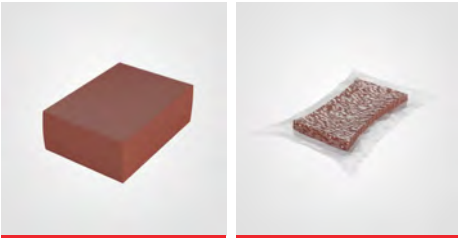

Brandschutzsteine für Kabel- und Rohrabschottung

BEZEICHNUNG	ART.-NR.	VE	INHALT	PREIS € / ST.
ISIFOAM-Brandschutzstein 200 NE (200 x 144 x 60 [mm])	363357081	1 Karton	18 St.	25,15

HBT ABSCHOTTUNGSSYSTEME

PREISLISTE 2026

PREISGRUPPE 2

ISIFOAM-WICKEL NE



Auflageband auf Kabel der ISIFOAM-Kombischotts

BEZEICHNUNG	ART.-NR.	VE	INHALT	PREIS € / ST.
ISIFOAM-Wickel NE (5000 x 150 x 3 [mm])	363357101	1 Karton	1 St.	93,85

ISIFOAM-MASE NE



Brandschutzmasse für Einzelleitungsdurchführungen nach LAR, Kabelabschottung bis Ø 113 mm, Abdichtung von Kabeln und Röhren in den ISIFOAM-Kombiabschottungen

BEZEICHNUNG	ART.-NR.	VE	INHALT	PREIS € / ST.
ISIFOAM-Masse NE, 310 ml	363357082	1 Karton	12 St.	17,90

ISIFOAM-SCHOTTPLATTE BDS-N



Schottplatte zur Abschottung von Kabeln, brennbaren und nichtbrennbaren Röhren in Decken und Wänden. Ideal zur Montage über defekten bzw. nicht zulassungsge-rechten Mineralwollabschottungen

BEZEICHNUNG	ART.-NR.	VE	INHALT	PREIS € / ST.
ISIFOAM-Brandschutzplatte BDS-N (625 x 500 x 30 [mm])	269446133	1 Karton	4 St.	70,75
ISIFOAM-Brandschutzplatte BDS-N (312 x 500 x 30 [mm])	269446133	1 Karton	2 St.	20,25

ISIFOAM-KABELWICKEL BDS-N



Auflageband auf Kabel der ISIFOAM-Kombischotts BDS-N

BEZEICHNUNG	ART.-NR.	VE	INHALT	PREIS € / ST.
ISIFOAM-Kabelwickel BDS-N (5000 x 150 x 3 [mm])	363357035	1 Karton	1 Rolle	93,85

ISIFOAM-BRANDSCHUTZSTEIN BDS-N



Brandschutzsteine für Kabel- und Rohrabschottung

BEZEICHNUNG	ART.-NR.	VE	INHALT	PREIS € / ST.
ISIFOAM-Brandschutzstein 200 BDS-N (200 x 120 x 60 [mm])	4146329	1 Karton	20 St.	19,50
ISIFOAM-Brandschutzstein 170 BDS-N (170 x 120 x 60 [mm])	4146328	1 Karton	15 St.	14,85
ISIFOAM-Brandschutzstein 120 BDS-N (120 x 250 x 80 [mm])	4146327	1 Karton	10 St.	26,45

HBT ABSCHOTTUNGSSYSTEME

PREISLISTE 2026

PREISGRUPPE 2

ISIFOAM-BRANDSCHUTZSTEIN BDS-N, VAKUUMIERT



Vakuumierte Brandschutzstein für den Randeinbau, bläht nach der Entfernung der Transportfolie auf

BEZEICHNUNG	ART.-NR.	VE	INHALT	PREIS € / ST.
ISIFOAM-Brandschutzstein 200 BDS-N, vakuumiert (200 x 120 x 60 [mm])	214403019	1 Karton	10 St.	24,25
ISIFOAM-Brandschutzstein 170 BDS-N, vakuumiert (170 x 120 x 60 [mm])	363357037	1 Karton	10 St.	19,40

ISIFOAM-BRANDSCHUTZSTEIN BDS-N, SILIKONBESCHICHTET



Brandschutzsteine für die Kabel- und Rohrabschottung in Nassräumen

BEZEICHNUNG	ART.-NR.	VE	INHALT	PREIS € / ST.
ISIFOAM-Brandschutzstein 170 BDS-N, silikonbeschichtet (170 x 120 x 60 [mm])	363357039	1 Karton	4 St.	38,20

ISIFOAM-NACHINSTALLATIONSKEIL SET



BEZEICHNUNG	ART.-NR.	VE	INHALT	PREIS € / SET
ISIFOAM-Nachinstallationskeil Set (200 x 120 x 60 [mm])	363357036	1 Karton	1 Set (2 St.)	27,15

ISIFOAM-BRANDSCHUTZSTOPFEN BDS

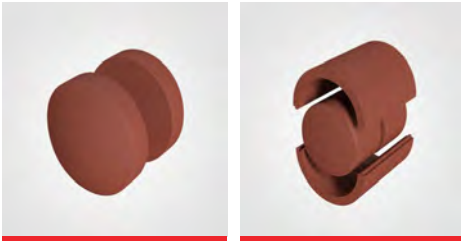

BEZEICHNUNG	MAX. ÖFFNUNGS-GRÖSSE IN [MM]	ART.-NR.	VE	INHALT	PREIS € / ST.
ISIFOAM-Brandschutzstopfen BDS Ø 65	55	4146330	1 Karton	20 St.	8,45
ISIFOAM-Brandschutzstopfen BDS Ø 78	68	4146331	1 Karton	20 St.	13,30
ISIFOAM-Brandschutzstopfen BDS Ø 107	97	4146332	1 Karton	20 St.	14,90
ISIFOAM-Brandschutzstopfen BDS Ø 122	112	4146333	1 Karton	20 St.	18,25
ISIFOAM-Brandschutzstopfen BDS Ø 134	124	4146334	1 Karton	20 St.	21,10
ISIFOAM-Brandschutzstopfen BDS Ø 165	155	4146335	1 Karton	20 St.	23,70
ISIFOAM-Brandschutzstopfen BDS Ø 200	190	4146336	1 Karton	10 St.	31,85
ISIFOAM-Brandschutzstopfen BDS Ø 250	240	4146337	1 Karton	10 St.	39,80
ISIFOAM-Brandschutzstopfen BDS Ø 65 m. Rohrschale Ø 98 mm Rohrschale für die Verwendung in leichter Trennwand bestehend aus 2 Brandschutzstopfen BDS und 2 Rohrschalen		363357151	1 Karton	1 St.	48,25
ISIFOAM-Brandschutzstopfen BDS Ø 78 m. Rohrschale Ø 111 mm Rohrschale für die Verwendung in leichter Trennwand bestehend aus 2 Brandschutzstopfen BDS und 2 Rohrschalen		363357152	1 Karton	1 St.	54,95
ISIFOAM-Brandschutzstopfen BDS Ø 107 m. Rohrschale Ø 144 mm Rohrschale für die Verwendung in leichter Trennwand bestehend aus 2 Brandschutzstopfen BDS und 2 Rohrschalen		363357153	1 Karton	1 St.	61,15

ISIFOAM-DOBO BDS



BEZEICHNUNG	ART.-NR.	VE	INHALT	PREIS € / ST.
ISIFOAM-DoBo BDS (Ø 75, Länge 100 mm)	363357040	1 Karton	4 St.	24,45
ISIFOAM-DoBo BDS (Ø 100, Länge 100 mm)	363357041	1 Karton	4 St.	32,95
ISIFOAM-DoBo BDS (Ø 75, Länge 150 mm)	363357042	1 Karton	4 St.	32,35
ISIFOAM-DoBo BDS (Ø 100, Länge 150 mm)	363357043	1 Karton	4 St.	35,75

HBT ABSCHOTTUNGSSYSTEME

PREISLISTE 2026

PREISGRUPPE 2

ISIFOAM-BOX BDS



Box für die Abschottung von Kabeln in Wänden und Decken

BEZEICHNUNG	ART.-NR.	VE	INHALT	PREIS € / ST.
ISIFOAM-Box BDS (200 x 100 x 200 [mm]) (2 Boxhälften, 2 ZZ-Brandschutzinlays BDS)	363357044	1 Karton	1 St.	60,05

ISIFOAM-SCHALUNGSROHR



Schalungsrohr für Kabelabschottung in Verbindung mit der Brandschutzmasse BDS-N

BEZEICHNUNG	ART.-NR.	VE	INHALT	PREIS € / ST.
ISIFOAM-Schalungsrohr (Ø 75, Länge 100 mm)	363357102	1 Karton	1 St.	16,60
ISIFOAM-Schalungsrohr (Ø 75, Länge 150 mm)	363357103	1 Karton	1 St.	24,15

ISIFOAM-BRANDSCHUTZMASSE BDS-N (1K)



Brandschutzmasse für die Abschottung von Kabeln in Schalungsrohren

BEZEICHNUNG	ART.-NR.	VE	INHALT	PREIS € / ST.
ISIFOAM-Brandschutzmasse BDS-N (1K), 310 ml	4146350	1 Karton	12 St.	17,90

BRANDSCHUTZBOX

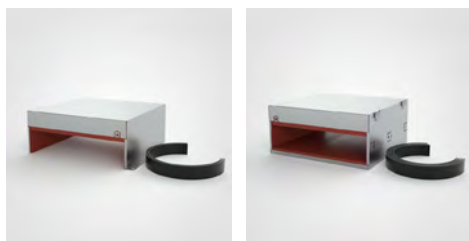

BEZEICHNUNG	ART.-NR.	VE	INHALT	PREIS € / ST.
"ZZ@ 630-100-1 Brandschutzbox 4-seitig / innen 100 x 60 mm / außen 120 x 130 mm"	B16B01-0001	1 Karton	1 St.	122,50
"ZZ@ 630-200-1 Brandschutzbox 4-seitig / innen 200 x 60 mm / außen 220 x 130 mm"	B16B01-0002	1 Karton	1 St.	149,10
"ZZ@ 630-300-1 Brandschutzbox 4-seitig / innen 300 x 60 mm / außen 320 x 130 mm"	B16B01-0003	1 Karton	1 St.	191,70
"ZZ@ 630-400-1 Brandschutzbox 4-seitig / innen 400 x 60 mm / außen 420 x 130 mm"	B16B01-0004	1 Karton	1 St.	229,00
"ZZ@ 630-500-1 Brandschutzbox 4-seitig / innen 500 x 60 mm / außen 520 x 130 mm"	B16B01-0005	1 Karton	1 St.	276,90
"ZZ@ 630-600-1 Brandschutzbox 4-seitig / innen 600 x 60 mm / außen 620 x 130 mm"	B16B01-0006	1 Karton	1 St.	340,80
"ZZ@ 630-100-2 Brandschutzbox 4-seitig / innen 100 x 110 mm / außen 120 x 180 mm"	B16B01-0013	1 Karton	1 St.	133,15
"ZZ@ 630-200-2 Brandschutzbox 4-seitig / innen 200 x 110 mm / außen 220 x 180 mm"	B16B01-0014	1 Karton	1 St.	170,40
"ZZ@ 630-300-2 Brandschutzbox 4-seitig / innen 300 x 110 mm / außen 320 x 180 mm"	B16B01-0015	1 Karton	1 St.	207,70
"ZZ@ 630-400-2 Brandschutzbox 4-seitig / innen 400 x 110 mm / außen 420 x 180 mm"	B16B01-0016	1 Karton	1 St.	244,95
"ZZ@ 630-500-2 Brandschutzbox 4-seitig / innen 500 x 110 mm / außen 520 x 180 mm"	B16B01-0017	1 Karton	1 St.	298,20
"ZZ@ 630-600-2 Brandschutzbox 4-seitig / innen 600 x 110 mm / außen 620 x 180 mm"	B16B01-0018	1 Karton	1 St.	362,10
"ZZ@ 630-100-3 Brandschutzbox 3-seitig / innen 100 x 60 mm / außen 120 x 115 mm"	B16B01-0007	1 Karton	1 St.	95,85
"ZZ@ 630-200-3 Brandschutzbox 3-seitig / innen 200 x 60 mm / außen 220 x 115 mm"	B16B01-0008	1 Karton	1 St.	117,15
"ZZ@ 630-300-3 Brandschutzbox 3-seitig / innen 300 x 60 mm / außen 320 x 115 mm"	B16B01-0009	1 Karton	1 St.	143,80
"ZZ@ 630-400-3 Brandschutzbox 3-seitig / innen 400 x 60 mm / außen 420 x 115 mm"	B16B01-0010	1 Karton	1 St.	170,40
"ZZ@ 630-500-3 Brandschutzbox 3-seitig / innen 500 x 60 mm / außen 520 x 115 mm"	B16B01-0011	1 Karton	1 St.	207,70

ABSCHOTTUNGSSYSTEME

PREISLISTE 2026

PREISGRUPPE 2

BRANDSCHUTZBOX

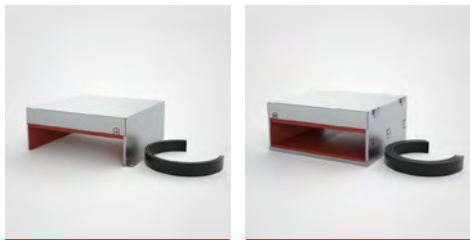

BEZEICHNUNG	ART.-NR.	VE	INHALT	PREIS € / ST.
"ZZ@ 630-600-3 Brandschutzbox 3-seitig / innen 600 x 60 mm / außen 620 x 115 mm"	B16B01-0012	1 Karton	1 St.	234,30
"ZZ@ 630-100-4 Brandschutzbox 3-seitig / innen 100 x 110 mm / außen 120 x 165 mm"	B16B01-0019	1 Karton	1 St.	101,20
"ZZ@ 630-200-4 Brandschutzbox 3-seitig / innen 200 x 110 mm / außen 220 x 165 mm"	B16B01-0020	1 Karton	1 St.	127,80
"ZZ@ 630-300-4 Brandschutzbox 3-seitig / innen 300 x 110 mm / außen 320 x 165 mm"	B16B01-0021	1 Karton	1 St.	154,45
"ZZ@ 630-400-4 Brandschutzbox 3-seitig / innen 400 x 110 mm / außen 420 x 165 mm"	B16B01-0022	1 Karton	1 St.	181,05
"ZZ@ 630-500-4 Brandschutzbox 3-seitig / innen 500 x 110 mm / außen 520 x 165 mm"	B16B01-0023	1 Karton	1 St.	223,65
"ZZ@ 630-600-4 Brandschutzbox 3-seitig / innen 600 x 110 mm / außen 620 x 165 mm"	B16B01-0024	1 Karton	1 St.	244,95
"ZZ@ 231-60 Brandschutzeinlage 4er Set 300x100x60"	B01V04-0020	1 Karton	4 St.	29,30
"ZZ@ 231 Brandschutzeinlage 8er Set 300x100x60"	B01V08-0002	1 Karton	8 St.	26,00
"ZZ@ 452-30 Brandschutzbandage 30 mm, 1 m Rolle"	B04V01-0002	1 Karton	1 St.	21,30

KARTUSCHENPISTOLEN, MESSER, STARTERKIT



BEZEICHNUNG	ART.-NR.	VE	INHALT	PREIS € / ST.
Kartuschenpistole HandyMax 380 ml (5:1)	363357023	1 Karton	1 St.	136,25
Kartuschenpistole PowerMax 380 ml (5:1)	363357063	1 Karton	1 St.	780,00
Set Messer mit Wellenschliff, schmal & Magnet-Klingenschutz	363357148	1 Karton	1 St.	34,40
Starter Kit 1x ISIFOAM-Brandschutzschaum 2K NE 380 ml, 1x EasyMax Kartuschenpistole 380 ml, 2x Mischer RWM 14G, 1x Kennzeichnungsschild ETA, 1x Papp- koffer mit Griff, 1x Monatgeanleitung Starter Kit ISIFOAM-2K NE	363357306	1 Karton	1 Set	115,40

MISCHERAUFSATZ 380 ML KARTUSCHEN / VERLÄNGERUNGSRÖHRCHEN



BEZEICHNUNG	ART.-NR.	VE	INHALT	PREIS € / ST.
Mischeraufsatz 380 ml, 8er Set	363357149	1 Karton	1 St.	18,25
Verlängerungsröhrchen, 12er Set	363357150	1 Karton	1 Set	9,05

HBT ZUBEHÖR

PREISLISTE 2026

PREISGRUPPE 1

HBT-KENNZEICHNUNGSSCHILDER



BEZEICHNUNG	ART.-NR.	QUALITÄT	PREIS € / ST.
Kennzeichnungsschild für ISIFOAM- und ISIROCK Kabelabschottungen, Blöcke, Stopfen und Schaum Brandschutzkissen	33099	PU-Schild	1,75
Kennzeichnungsschild für Mörtelschotts, Mörtelfugen und Brandschutzklappen Leitungsabschottungen nach LAR, Abs. 4.3.1 / OIB Leitungsabschottungen nach LAR, Abs. 4.3.2 / OIB Leitungsabschottungen nach LAR, Abs. 4.3.3 / OIB ISIFLEX-Fugen	2010002 2010001	PU-Schild Aufkleber	1,75 0,75
Kennzeichnung von ISITHERM-Rohrmanschetten BBR, brennbare Rohre	6490040	PU-Schild	1,75
Kennzeichnung von ISITHERM-Rohrmanschetten NBR, nichtbrennbare Rohre mit Synthese Kautschuk	6490039	PU-Schild	1,75
Kennzeichnungsschild ISIFOAM BDS-N	214403166	Aufkleber	0,75
Kennzeichnungsschild ISIFOAM NE	363357309	Aufkleber	0,75
Kennzeichnungsschild ISILASTIK Schottsysteme ISITHERM Rohrmanschetten BBR II ISITHERM Leitungsbandage ISITHERM Kabelbandage	363357371 363357370	PU-Schild Aufkleber	1,75 0,75
Kennzeichnungsschild ISITHERM Brandschutzbeschichtung, Alle Systeme	363357387	Aufkleber	0,75
Kennzeichnungsschild ISITHERM Schottboxen	363357468 Z100 000	PU-Schild Aufkleber	1,75 0,75

MÖRTELPUMPE - MODELL MP100 UND ZUBEHÖR

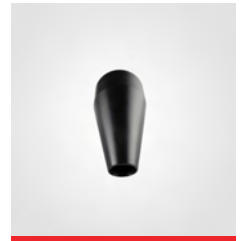

BEZEICHNUNG	ART.-NR.	VE	INHALT	PREIS € / ST.
Mörtelpumpe Modell MP 100, mit Düse, Füllmenge 500ml	214403188	Karton	1 St.	250,25
Pumprohr Modell MP 100	255000021	Karton	1 St.	178,50
Kolbenstange Modell MP 100	255000019	Karton	1 St.	134,60
Kunststoffdüse 85 x 20mm Modell MP 100 / MP 200	214403189	Karton	1 St.	29,10
Verschlusskappe Modell MP 100 / MP 200	255000020	Karton	1 St.	22,35
Griffstück Modell MP 100 / MP 200	255000018	Karton	1 St.	19,00
Kolbendichtung Modell MP 100 / MP 200	255000013	Karton	5 St.	25,30
O-Ring Modell MP 100 / MP 200	255000014	Karton	2 St.	3,15
Flachdichtung	255000015	Karton	2 St.	7,50

HANDMÖRTELPUMPE

PREISLISTE 2026

PREISGRUPPE 1

MÖRTELPUMPE - MODELL MP200 UND ZUBEHÖR

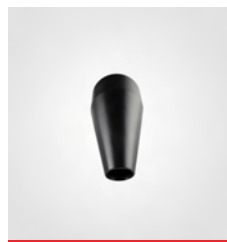

BEZEICHNUNG	ART.-NR.	VE	INHALT	PREIS € / ST.
Mörtelpumpe Modell MP 200, mit Düse, Füllmenge 700ml	255000025	Karton	1 St.	263,70
Pumprohr Modell MP 200	255000026	Karton	1 St.	178,50
Kolbenstange Modell MP 200	255000027	Karton	1 St.	134,60
Kunststoffdüse 85 x 20mm Modell MP 100 / MP 200	214403189	Karton	1 St.	29,10
Verschlusskappe Modell MP 100 / MP 200	255000020	Karton	1 St.	22,40
Griffstück Modell MP 100 / MP 200	255000018	Karton	1 St.	19,00
Kolbendichtung Modell MP 100 / MP 200	255000013	Karton	5 St.	25,30
O-Ring Modell MP 100 / MP 200	255000014	Karton	2 St.	3,15
Flachdichtung	255000015	Karton	2 St.	7,50

ZUBEHÖR FÜR ALLE HANDMÖRTELPUMPEN

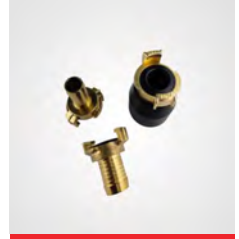

BEZEICHNUNG	ART.-NR.	VE	INHALT	PREIS € / ST.
Edelstahldüse gerade für Modell MP100 / MP200	255000024	1 Karton	1 St.	79,85
Edelstahlwinkeldüse 45° für Modell MP100 / MP200	255000017	1 Karton	1 St.	86,40
Edelstahlwinkeldüse 90° für Modell MP100 / MP200	269446069	1 Karton	1 St.	86,40
Schlauchanschlussstück für die Mörtelpumpen MP 100 / MP 200 mit Geka-Kupplung und Schlauchtüllen 3/4" und 1"	269446053	1 Karton	1 St.	79,85
Adapter S1/S2 auf MP100 / MP200 Düsen	255000023	1 Karton	1 St.	42,85
Adapter MP100 / MP200 auf S1/S2 Düsen	255000022	1 Karton	1 St.	42,85

FÜR „ALTE“ MODELLE S1-S2 BITTE ADAPTERSTÜCKE BESTELLEN.

MÖRTELMASCHINEN UND ZUBEHÖR

PREISLISTE 2026

PREISGRUPPE 3

MÖRTELPUMPE S5



TECHNISCHE DATEN	S5
Pumpe	D5 kurz
Fördermenge theor.	6 + 12 l/min
Förderdruck	25 bar
Förderentfernung (Erfahrungswerte/ Materialabhängig)	bis 30 m weit, 15 m hoch
Antrieb Pumpe	400 V/ 50 HZ, 16 A, 5 p, 6 h
Trichtervolumen	50 l
Gewicht	125 kg
Länge	714 mm
Breite	696 mm
Höhe	1437 mm
Befüllhöhe	939 mm
Größtkorn	4 mm
Druckstutzen	M35
Art. Nr.	111 469.060
Preis	Auf Anfrage

BEZEICHNUNG	ART.-NR.	PREIS € / ST.
1 x Mörtelschlauch NW 25, 10m	207804009	180,00
1 x Zargenverfüllgerät mit Fernsteuerung	214236000	673,00
3 x Dichtung NW 25	207764000	1,50
3 x Schwammkugel NW 25	000239004	1,80

ZUBEHÖR FÜR MÖRTELPUMPE S5

ZUBEHÖR FÜR DAS VERFÜLLEN VON ZARGEN MIT BRANDSCHUTZMÖRTEL UND VERFÜLLSCHLAUCH
KOMPLETTES SET, ART.-NR. 533 080 ≈ 20 M LANG, BESTEHEND AUS:



BEZEICHNUNG	ART.-NR.	PREIS € / ST.
2× Mörtelschlauch NW 25, 10 m	207804009	180,00
1× Zargenverfüllschlauch 30 cm M25-40	408373	77,70
3× Dichtung NW 25	207764000	1,60
3× Schwammkugel NW 25	000239004	1,80
1× Elektrische Fernsteuerung mit Schalter Ein/Aus 20 m	269446007	258,00
3× Schlauchhalter, Leder	000206008	27,50

ZUBEHÖR FÜR DIE VERARBEITUNG VON OBERPUTZ

KOMPLETTES SET, ART.-NR. 533 083 ≈ 20 M LANG, BESTEHEND AUS:



BEZEICHNUNG	ART.-NR.	PREIS € / ST.
2× Mörtelschlauch NW 25, 10 m	207804009	180,00
1× Luftschlauch ½", 20 m	001665004	41,60
1× Feinputzspritzgerät, kurz	402592	167,00
3× Schwammkugel NW 25	000239004	1,80
3× Dichtung NW 25	207764000	1,60
1× Kompressor 250 l	663700	887,00
1× Geka-Kupplung ¼"	207969009	7,70
3× Schlauchhalter, Leder	000206008	27,50

MÖRTELMASCHINEN UND ZUBEHÖR

PREISLISTE 2026

PREISGRUPPE 3

ZUBEHÖR FÜR MÖRTELPUMPE S5

ZUBEHÖR FÜR DAS VERFÜLLEN VON ZARGEN MIT BRANDSCHUTZMÖRTEL UND ZARGENVERFÜLLGERÄT
KOMPLETTES SET, ART.-NR. 533 081 ≈ 20 M LANG, BESTEHEND AUS:



BEZEICHNUNG	ART.-NR.	PREIS € / ST.
2× Mörtelschlauch NW 25, 10 m	207804009	180,00
3× Dichtung NW 25	207764000	1,60
1× Zargenverfüllgerät mit Fernsteuerung	214236000	673,00
1× Verlängerung Fernsteuerkabel, 20 m	211506005	194,00
3× Schwammkugel NW 25	000239004	1,80
3× Schlauchhalter, Leder	000206008	27,50

ZUBEHÖR FÜR DAS VERFÜLLEN VON ANKERN

KOMPLETTES SET, ART.-NR. 533 085 ≈ 20 M LANG, BESTEHEND AUS:



BEZEICHNUNG	ART.-NR.	PREIS € / ST.
1× Reduzierung V 35 / V 25-40	207795008	17,70
3× Dichtung NW 25	207764000	1,60
1× Druckwächter 2-32 bar	523102	517,00
2× Mörtelschlauch NW25-40 10 m	207804009	180,00
1× PM Kupplung M25-40 / RI 1'	211597001	26,10
1× Prüfmanometer DN 25-40	208745002	138,00
3× Schwammkugel NW 25	000239004	1,80
3× Schlauchhalter Leder	000206008	27,50

DURCHLAUFMISCHER **CM15**



TECHNISCHE DATEN	CM 15
Fördermenge theor.	0,2–16 l/min
Mischbehälter	80 l
Antriebsmotor	15–20 l
Wasseranschluss	Geka ½"
Wasserdruck	mind. 2,5 bar
Gewicht	76,5 kg
Länge	1500 mm
Breite	650 mm
Höhe	900 mm
Befüllhöhe	900 mm
Größtkorn	4 mm
Art. Nr.	111627000
Preis	Auf Anfrage

MÖRTELMASCHINEN UND ZUBEHÖR

PREISLISTE 2026

PREISGRUPPE 3

MÖRTELPUMPE S7



TECHNISCHE DATEN	S7
Pumpe	D6-3
Fördermenge theor.	25 l/min
Förderdruck	40 bar
Förderentfernung (Erfahrungswerte/ Materialabhängig)	bis 40 m weit, 15 m hoch
Luftkompressor	0,9 kW / 250 l / min
Antrieb Pumpe	400 V / 50 HZ, 5,5 kW, bei 385 UpM
Antrieb Behälter	1,1 kW bei 23 UpM
Behälterinhalt	115 l
Wasserpumpe	0,37 kW bei 2,4 m³/h
Gewicht	273 kg
Länge	1344 mm
Breite	728 mm
Höhe	1484 mm
Befüllhöhe	984 mm
Größtkorn	4 mm
Druckstutzen	M35 / V25-40
Art. Nr.	111417168
Preis	Auf Anfrage

ZUBEHÖR FÜR MÖRTELPUMPE S7

ZUBEHÖR FÜR DIE VERARBEITUNG VON WERKTROCKENMÖRTEL (GROSSE LEISTUNG 40 L/MIN)

KOMPLETTES SET, ART.-NR. 533 072 ≈ 30 M LANG, BESTEHEND AUS:



BEZEICHNUNG	ART.-NR.	PREIS € / ST.
1× Pumpenteile		
- Förderschnecke D8-2	436743	68,30
- Schneckenmantel D8-2	436746	51,00
1× Mischwelle Universal MP 25	211773003	81,50
1× Spritzgerät – kurz, gerade, V 35	203054002	100,00
2× Mörtelschlauch NW 35, 13,3 m lang	207615007	290,00
2× Luftschlauch ½", 20 m	001665004	41,60
10× Schwammkugel NW 35	065044001	2,80
10× Dichtung NW 35	213725004	1,60
3x Schlauchhalter, Leder	000206008	27,50

ZUBEHÖR FÜR DIE VERARBEITUNG VON WERKTROCKENMÖRTEL AUS DEM SILO

KOMPLETTES SET, ART.-NR. 533 078 ≈ 30 M LANG, BESTEHEND AUS:



BEZEICHNUNG	ART.-NR.	PREIS € / ST.
2× Mörtelschlauch NW 35, 13,3 m lang	207615007	290,00
2× Luftschlauch ½", 20 m	001665004	41,60
10× Dichtung NW 35	213725004	1,60
10× Schwammkugel NW 35	065044001	2,80
1× Spritzgerät kurz, gerade V 35	203054002	100,00
1× Einblashaube mit Steuerkabel Sonde, rechteckig	212324008	1.478,00
3x Schlauchhalter, Leder	000206008	27,50

MÖRTELMASCHINEN UND ZUBEHÖR

PREISLISTE 2026

PREISGRUPPE 3

ZUBEHÖR FÜR MÖRTELPUMPE S7

ZUBEHÖR FÜR DIE VERARBEITUNG VON FLIESSESTRICH
FÜR 40 M FÖRDERWEITE BENÖTIGEN SIE:



BEZEICHNUNG	ART.-NR.	PREIS € / ST.
1× Pumpenteile		
- Förderschnecke D8-2	436743	68,30
- Schneckenmantel D8-2	436746	51,00
10× Dichtung NW 35	213725004	1,60
10× Schwammkugel NW 35	065044001	2,70
1× Elektrische Fernsteuerung, mit Schalter für Ein/Aus, 60 m lang	269447006	456,00
3× Mörtelschlauch NW 35, kpl. 13,3 m lang	207615007	290,00

ZUBEHÖR FÜR DIE VERARBEITUNG VON DÄMMPUTZ (GROSSE LEISTUNG 40 L/MIN)
KOMPLETTES SET, ART.-NR. 533 074 ≈ 40 M LANG, BESTEHEND AUS:

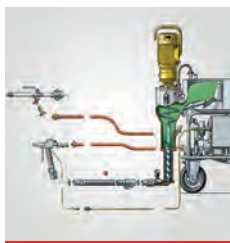

BEZEICHNUNG	ART.-NR.	PREIS € / ST.
1× Pumpenteile		
- Förderschnecke D8-2	436743	68,30
- Schneckenmantel D8-2	436746	51,00
1× Mischwendel Dämmputz MP 25	212262005	296,00
1× Spritzgerät, mit Absperrhahn NW 35	209174009	158,00
3× Mörtelschlauch NW 35, 13,3 m lang	207615007	290,00
2× Luftschlauch ½", 20 m	001665004	41,60
10× Schwammkugel NW 35	065044001	2,80
10× Dichtung NW 35	213725004	1,60
3× Schlauchhalter, Leder	000206008	27,50
1× Aufsatzkragen Dämmputz MP 25	212325007	670,00

ZUBEHÖR FÜR MÖRTELPUMPE S7

ZUBEHÖR FÜR DIE VERARBEITUNG VON KLEBE-, ARMIERUNGSMÖRTEL, STRUKTURPUTZ (GERINGE LEISTUNG 12 ODER 6 L/MIN) **KOMPLETTES SET, ART.-NR. 533 073 ≈ 20 M LANG, BESTEHEND AUS:**

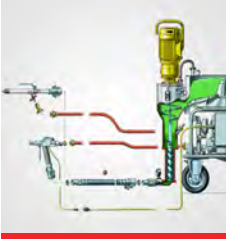

BEZEICHNUNG	ART.-NR.	PREIS € / ST.
1× Pumpenteile		
- Förderschnecke D4-½	214402009	77,40
- Schneckenmantel D4-½	214403008	64,00
1× Mischwendel Klebemörtel	214571008	204,00
1× Durchflussmesser 40–400 l/min	208025007	141,00
1× Einlegedüse Ø 4,5 × 55 mm	400728	40,40
2× Mörtelschlauch NW 25–40, 10 m lang	207804009	180,00
1× Feinputz-Spritzgerät groß M25-40	531475	468,00
1× Luftschlauch ½", 20 m	001665004	41,60
5× Schwammkugel NW 25	000239004	1,80
5× Dichtung NW 25	207764000	1,50
3× Schlauchhalter, Leder	000206008	27,50
1× Klebepistole DN 17 / M 25–40 mit Absperrventil und E-Anschluss für Fernsteuerung	408422	690,00
1× Verlängerungskabel 20 m	211506005	194,00

MÖRTELMASCHINEN UND ZUBEHÖR

PREISLISTE 2026

PREISGRUPPE 3

MÖRTELPUMPE S8



TECHNISCHE DATEN	S 8 EV	S 8 EVT
Pumpe	Schneckenpumpe 2L6	Schneckenpumpe 2L6
Fördermenge theor.	7–40 l/min	7–40 l/min
Förderdruck	25 bar	25 bar
Förderentfernung <small>(Erfahrungswerte/ materialabhängig)</small>	bis 60 m weit, bis 40 m hoch	bis 60 m weit, bis 40 m hoch
Fördertrichter	100 l	100 l
Mischbehälter	–	80 l
Antriebsmotor	5,5 kW, 400 V / 50 Hz	5,5 kW, 400 V / 50 Hz
Mischerantrieb	–	2,2 kW
Gewicht	190 kg	400 kg
Länge	2290 mm	2505 mm
Breite	680 mm	680 mm
Höhe	650 mm	1150 mm
Befüllhöhe	650 mm	1150 mm
Größtkorn	6 mm	6 mm
Druckstutzen	M 50	M 50
Besonderheit	Basisversion	mit Tellermischer
Art. Nr.	111635010	111635030
Preis	Auf Anfrage	Auf Anfrage

ZUBEHÖR FÜR MÖRTELPUMPE S8

ZUBEHÖR FÜR DIE VERARBEITUNG VON BAUSTELLENMISCHUNGEN

KOMPLETTES SET, ART.-NR.533 118 ≈ 40 M LANG, BESTEHEND AUS:

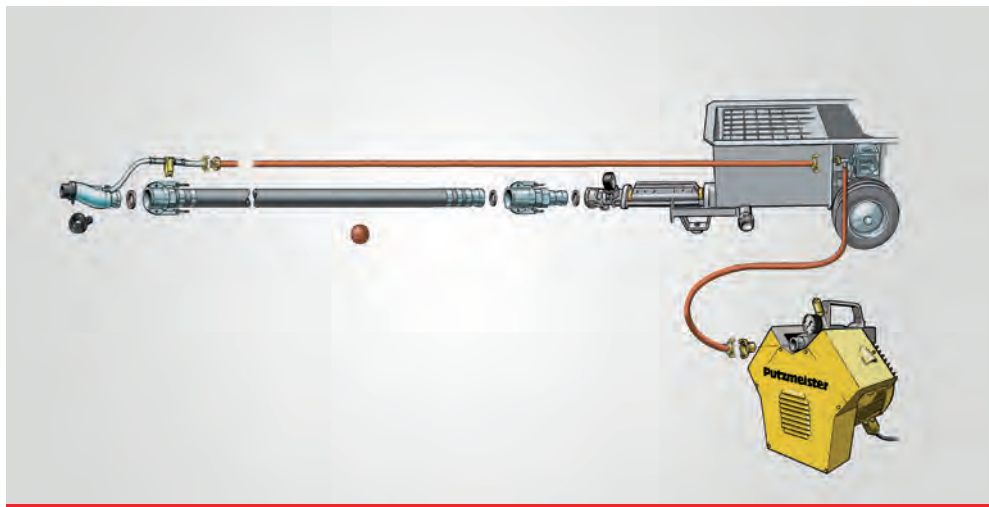

BEZEICHNUNG	ART.-NR.	PREIS € / ST.
1× Druckluftfernsteuerung	465951	301,00
3× Mörtelschlauch NW 35, 13,3 m lang	207615007	290,00
1× Spritzgerät NW 35	001306004	127,00
2× Luftschlauch ½", 20 m	001665004	41,60
1× Düse Ø 16 mm	521643	4,30
10× Dichtung NW 35	213725004	1,60
10× Schwammkugel NW 35	065044001	2,80
10× Dichtung NW 50	213266000	1,90
1× Geka-Kupplung ¼"	207969009	7,70
1× Kompressor 250 l	663700	887,00
3× Schlauchhalter, Leder	000206008	27,50

MÖRTELMASCHINEN UND ZUBEHÖR

PREISLISTE 2026

PREISGRUPPE 3

ZUBEHÖR FÜR MÖRTELPUMPE S8

ZUBEHÖR FÜR DAS VERFÜLLEN VON ANKERN

KOMPLETTES SET, ART.-NR. 533 121 ≈ 20 M LANG, BESTEHEND AUS:

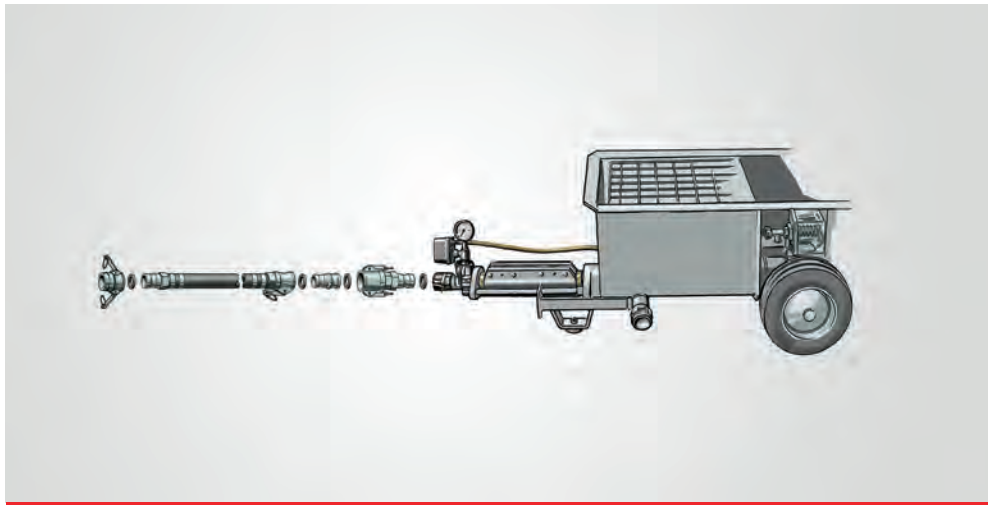

BEZEICHNUNG	ART.-NR.	PREIS € / ST.
1× Reduzierung V 35 / V 25–40	207795008	17,70
1× Druckwächter 2–32 bar	523102	517,00
2× Mörtelschlauch, NW 25, V 25 / M 25, 10 m lang	207804009	180,00
5× Dichtung NW 25	207764000	1,60
1× PM Kupplung M 25–40 / RI 1	211597001	26,10
1× Prüfmanometer DN 25–40	208745002	138,00
10× Dichtung NW 50	213266000	1,90

ZUBEHÖR FÜR MÖRTELPUMPE S8

ZUBEHÖR FÜR DIE VERARBEITUNG VON FEINPUTZ (< 4 MM KORNGRÖSSE)
KOMPLETTES SET, ART.-NR. 533 119 ≈ 20 M LANG, BESTEHEND AUS:

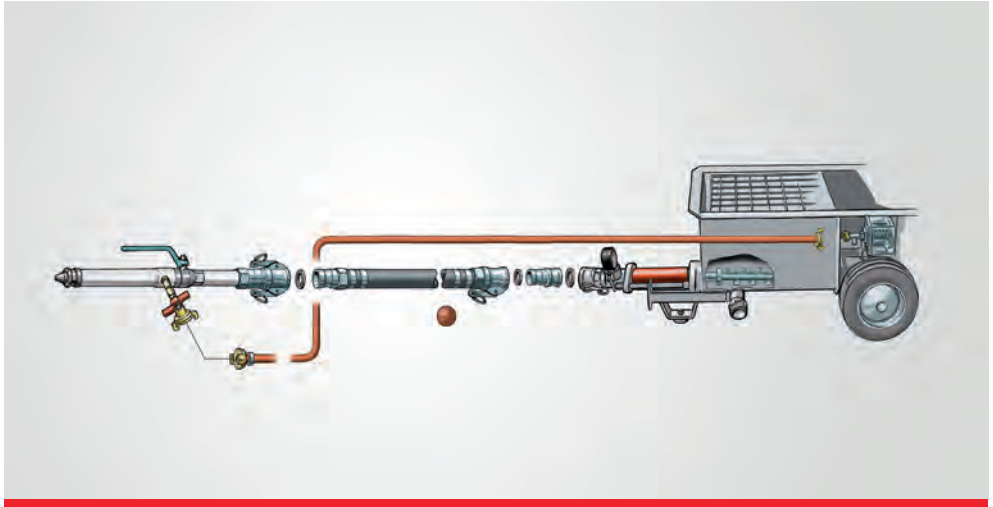

BEZEICHNUNG	ART.-NR.	PREIS € / ST.
1× Feinputz-Spritzgerät NW 25-40	531475	468,00
5× Dichtung NW 25	207764000	1,50
1× Reduzierring V 35 / V 25-40	207795008	17,70
1× Druckluftfernsteuerung	465951	301,00
2× Mörtelschlauch NW 25, 10 m lang	207804009	180,00
1× Luftschlauch ½", 20 m lang	001665004	41,60
1× Kardanwelle D4	525378	315,00
1× D6 Power Rotor	443740	60,00
1× D6 Power Stator	206345006	51,00
2× Zuganker	011145006	38,70
3× Schwammkugel NW 25	000239004	1,90
3× Schlauchhalter, Leder	000206008	27,50
1× Druckstutzen	202189004	182,00

MÖRTELMASCHINEN UND ZUBEHÖR

PREISLISTE 2026

PREISGRUPPE 3

ZUBEHÖR FÜR MÖRTELPUMPE S8

ZUBEHÖR FÜR DIE VERARBEITUNG VON WERKTROCKENMÖRTEL (FÜR ZEMENTPUTZ, FEUERSCHUTZ, ARMIERUNGS-PUTZ) **KOMPLETTES SET, ART.-NR. 533 120 ≈ 30 M LANG, BESTEHEND AUS:**



BEZEICHNUNG	ART.-NR.	PREIS € / ST.
1× Druckluftfernsteuerung	465951	301,00
2× Mörtelschlauch NW 35, 13,3 m lang	207615007	290,00
1× Mörtelschlauch NW 25, V 35 / V 25–40, 5 m	207808005	115,00
2× Luftschlauch ½", 15 m	212333002	70,00
1× Feinputz-Spritzgerät NW 25	408237	308,00
1× Düse Ø 12 mm	521641	4,30
1× Düse Ø 14 mm	521642	4,30
5× Dichtung NW 35	213725004	1,60
3× Dichtung NW 25	207764000	1,50
5× Schwammkugel NW 35	065044001	2,80
3× Schwammkugel NW 25	000239004	1,90
10× Dichtung NW 50	213266000	1,90
1× Geka-Kupplung ¼"	207969009	7,70
1× Kompressor 250 l	663700	887,00
3× Schlauchhalter, Leder	000206008	27,50

ZUBEHÖR FÜR MÖRTELPUMPE S8

ZUBEHÖR FÜR DIE SANIERUNG VON BETON

KOMPLETTES SET, ART.-NR. 533 122 ≈ 40 M LANG, BESTEHEND AUS:

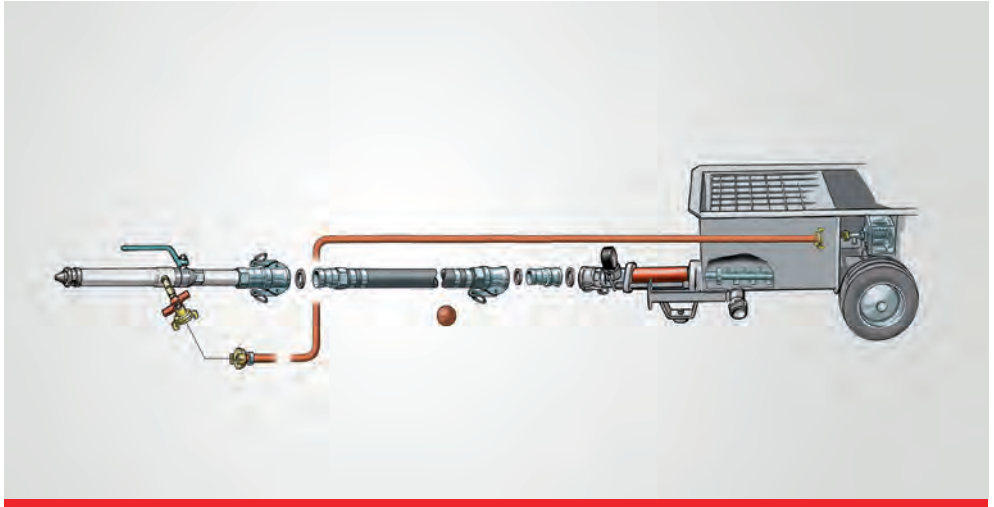

BEZEICHNUNG	ART.-NR.	PREIS € / ST.
1× Druckluftfernsteuerung	465951	301,00
3× Mörtelschlauch NW 35, 13,3 m lang	207615007	290,00
1× Sanierspritzgerät	207283002	689,00
1× Kupplung V 35	203135002	31,80
2× Luftschlauch, 20 m lang	001665004	41,60
5× Dichtung NW 35	213725004	1,60
10× Dichtung NW 50	213266000	1,90
1× Adapter V 50 / M 35	213217004	67,90
5× Schwammkugel NW 35	065044001	2,80
1× Düsenrohr, Ø 15 mm	207286009	371,00
3× Schlauchhalter, Leder	000206008	27,50
1× Druckstutzen	202189004	182,00

MÖRTELMASCHINEN UND ZUBEHÖR

PREISLISTE 2026

PREISGRUPPE 3

ZUBEHÖR FÜR MÖRTELPUMPE S8

ZUBEHÖR ZUM SPRITZEN VON GFB (GLASFASERBETON)

KOMPLETTES SET, ART.-NR. 542 935 ≈ 10 M LANG, BESTEHEND AUS:

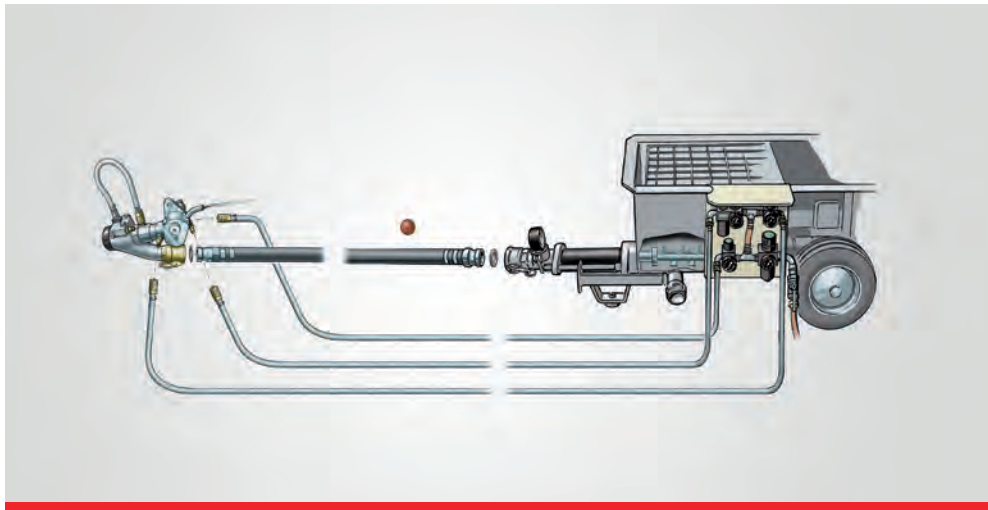

BEZEICHNUNG	ART.-NR.	PREIS € / ST.
1× Armaturenblock	207223004	Auf Anfrage
1× GFB Spritzgerät	070436002	Auf Anfrage
1× Schlauchverbindung kpl.	209347001	Auf Anfrage
1× Mörtelschlauch NW 25, V 35 / V 25–40, 10 m lang	207809004	175,00
1× Kardanwelle (Spirale)	525378	315,00
1× Förderschnecke D 8–2	436743	68,30
1× Schneckenmantel D 8–2	436746	51,00
3× Dichtung NW 35	213725004	1,60
3× Dichtung NW 25	207764000	1,50
3× Schwammkugel NW 25	000239004	1,90
2× Zuganker	011145006	38,70
1× Druckstutzen	202189004	182,00

MODIFIKATION DES PUMPENTYPUS 2L6 ZU ANDEREN PUMPENTYPEN

UMBAU VON S 5 EV MIT GESTECKTER KARDANWELLE (VERSION AB ART.-NR. 111 452.310, 111 452.330)
ZU D4, D4½, D4¼, D5 KURZ, D6, D8-2+ MIT DEN FOLGENDEN TEILEN:

BEZEICHNUNG	ART.-NR.	PREIS € / ST.
1× Kardanwelle (Spirale)	525378	315,00
2× Zuganker (l=300 mm, M 20)	011145006	38,70
1× Druckstutzen	202189004	182,00

UMBAU S 5 EV 2L6 ZU 1L6 MIT DEN FOLGENDEN TEILEN:

BEZEICHNUNG	ART.-NR.	PREIS € / ST.
1× 1L6 Rotor	207136007	148,00
1× 1L6 Stator	214536001	94,30
1× Spannschelle kpl.	422747	150,00
2× Zuganker (l=300 mm, M 20)	011145006	38,70

UMBAU S 5 EV 2L6 ZU 1L6 MIT DEN FOLGENDEN TEILEN:

BEZEICHNUNG	ART.-NR.	PREIS € / ST.
1× Kardanwelle (Spirale)	525378	315,00
1× D5 Rotor	070351006	78,50
1× D5 Stator	070352005	82,00
1× Spannschelle kpl.	206848008	149,00
2× Zuganker (l=410 mm, M 20)	467156	202,00
1× Druckstutzen	202189004	182,00

UMBAU S 5 EV 2L6 ZU 2L54 MIT DEN FOLGENDEN TEILEN:

BEZEICHNUNG	ART.-NR.	PREIS € / ST.
1× Kardanwelle (Spirale)	455703	259,00
1× Rotor 2L54	211739005	362,00
1× Stator 2L54	523235	265,00

MÖRTELMASCHINEN UND ZUBEHÖR

PREISLISTE 2026

PREISGRUPPE 3

MÖRTELPUMPE **STROBOT 204 RS**



TECHNISCHE DATEN	STROBOT 204 RS
Pumpe	Schneckenpumpe FH20 / MK 20
Fördermenge theor.	0 - 5 l/min stufenlos
Förderdruck	40 bar
Förderentfernung (Erfahrungswerte/ materialabhängig)	bis 12 m weit, 25 m hoch
Antrieb Pumpe	230 - 250 V/ 50 Hz, 0,55 kW bei 3.000 U/ min
Trichtervolumen	70 l oder 30 l
Gewicht	35 kg
Länge	1020 mm
Breite	580 mm
Höhe (Einfüllhöhe)	770 mm oder 530 mm
Größtkorn	3 mm
Druckstutzen	Geka-Kupplung
Art. Nr.	111531042 / 111531003
Preis	Auf Anfrage

EINBLAS- UND MINERALFASERSPRITZPUTZMASCHINE **MINI S GM 2**



Die Mini S GM 2 ist eine sehr robuste und leistungsfähige Maschine zum Applizieren von Mineralfaser-Spritzputzen. Ebenfalls kann die S GM 2 sehr effizient für das Einblasen von Glasfasern, Steinwolle, Zellulose, Keramikfasern und Produkten mit geringer Rohdichte, wie z.B. Vermiculit verwendet werden.

Des Weiteren ist durch die großen Räder eine gute Beweglichkeit auf der Baustelle sichergestellt. Die Maschine wird mit 230V (16A) betrieben.

TECHNISCHE DATEN	MINI S GM 2
Maße (m)	L = 1,20 B= 0,53 H = 1,30
Gewicht	160 kg
Luftdruck (mbar)	150 bis 300 Millibar 150-400 m3 / h
Motorleistung (kW)	4 kW 230V Mono 16A
Stufenlose Antriebseinstellung	Planetenvariator mit einem Einstellbereich von 8: 1 Der Wechsel erfolgt entweder im Stillstand oder im Betrieb
Schlauchdurchmesser	Ø 60 mm
Schlauch max. Länge	70 m
Höhenänderung	max. 30 m
Fernbedienung 3 Funktionen	Stopp - Luft - Luft + Wolle
Zufuhr	Automatisch
Fördermenge Spritzputz (kg / min)	0 bis 10 durch mechanischen Variator
Fördermenge Injektion (kg / h)	0 bis 360 durch mechanischen Variator
Fördermenge - Zellulose (kg / h)	Ø 60 Schlauch - 0 bis 570 mit mechanischem Variator
Fördermenge - Steinwolle (kg / h)	Ø 60 Schlauch - 0 bis 350 mit mechanischem Variator
Fördermenge - Glasfaser (kg / h)	Ø 60 Schlauch - 0 bis 300 mit mechanischem Variator
Wasserpumpe mit Membran	Maximum Durchfluss: 800 l / h Maximaler Druck : 20 bar Stromverbrauch: 6A
Art. Nr.	365282891
Preis	Auf Anfrage

MÖRTELMASCHINEN UND ZUBEHÖR

PREISLISTE 2026

PREISGRUPPE 3

ROTOREN & STATOREN



BEZEICHNUNG	ART.-NR.	VE	INHALT	PREIS € / ST.
STATOR D4 PLUS CONTROL SOFT	010313004	1 Karton	1 St.	83,00
STATOR D4 PLUS CONTROL HARD	010316001	1 Karton	1 St.	74,00
STATOR D5 PLUS CONTROL	070352005	1 Karton	1 St.	82,00
STATOR D8-1,5 PLUS CONTROL	071011002	1 Karton	1 St.	49,95
STATOR 2L88 PLUS CONTROL	203509007	1 Karton	1 St.	102,00
STATOR D5-2,5 POWER	206345006	1 Karton	1 St.	51,00
STATOR 2L74 POWER	206396000	1 Karton	1 St.	290,00
STATOR 2L6 PLUS CONTROL	211355007	1 Karton	1 St.	89,00
STATOR 3L7 POWER HARD	211503008	1 Karton	1 St.	178,00
STATOR 2L54 CONTROL HARD	211738006	1 Karton	1 St.	280,00
STATOR 2L74 CONTROL	213018009	1 Karton	1 St.	298,00
STATOR 2L6 CONTROL	213390002	1 Karton	1 St.	161,00
STATOR 3L7 POWER SOFT	213638007	1 Karton	1 St.	168,00
STATOR D4 1/2 POWER	214403008	1 Karton	1 St.	64,00
STATOR 1L6 PLUS CONTROL	214536001	1 Karton	1 St.	94,30
STATOR D4 1/4 POWER	214573006	1 Karton	1 St.	60,00
Stator D4 1/4 schwarz	402321	1 Karton	1 St.	58,50
STATOR 2L6 POWER	430837	1 Karton	1 St.	92,90
STATOR 2L88 POWER	483284	1 Karton	1 St.	94,00
STATOR 2L75 CONTROL	487262	1 Karton	1 St.	358,00
STATOR 2L75 POWER	502911	1 Karton	1 St.	348,00
STATOR 2L54 CONTROL SOFT	523235	1 Karton	1 St.	265,00
STATOR D8-1,5 CONTROL	610494	1 Karton	1 St.	79,00
STATOR D5-2,5 ACTION	627353	1 Karton	1 St.	70,00
STATOR D6-3 ACTION	635709	1 Karton	1 St.	61,00
STATOR D6-3 POWER	635718	1 Karton	1 St.	56,00
STATOR 7515 POWER	667660	1 Karton	1 St.	326,00
STATOR D4 1/4 ACTION	786359	1 Karton	1 St.	60,00
STATOR D4 1/2 ACTION	786360	1 Karton	1 St.	57,00
STATOR D7-2,5 ACTION	786364	1 Karton	1 St.	64,00
STATOR D8-2 ACTION	786365	1 Karton	1 St.	57,00
STATOR D8-1,5 ACTION	786366	1 Karton	1 St.	57,00
STATOR 2L8 CONTROL	H7000508311	1 Karton	1 St.	453,00
STATOR 2L8 POWER	H7000508312	1 Karton	1 St.	418,00
Stator 7515	H7000751403	1 Karton	1 St.	317,00

MÖRTELMASCHINEN UND ZUBEHÖR

PREISLISTE 2026

PREISGRUPPE 3

Rotor D7-2,5 (Plus)	100400	1 Karton	1 St.	36,05
Rotor D5-2,5 (Taurus)	100700	1 Karton	1 St.	36,05
Rotor D6-3 Kopf orange markiert	294957012	1 Karton	1 St.	36,15
Rotor D6 Top Gun Superguss gehärtet	100800	1 Karton	1 St.	36,30
Rotor D41/2 grün	294957014	1 Karton	1 St.	39,00
Rotor D8-2 schwarz	294957016	1 Karton	1 St.	39,00
Rotor D8-2 (Sprint)	100500	1 Karton	1 St.	51,90
Rotor Polo	100600	1 Karton	1 St.	46,80
Rotor D8-1,5 /D5 kurz	294957010	1 Karton	1 St.	49,50
ROTOR D6-3 HOHL	635752	1 Karton	1 St.	53,00
Rotor D8-2	436743	1 Karton	1 St.	57,80
ROTOR D6-3	635751	1 Karton	1 St.	61,10
ROTOR D4 1/4	214572007	1 Karton	1 St.	76,40
ROTOR D4 1/2	214402009	1 Karton	1 St.	77,40
ROTOR D5	070351006	1 Karton	1 St.	78,50
ROTOR D4	207140006	1 Karton	1 St.	78,50
ROTOR 2L6 SCHLITZ	211814001	1 Karton	1 St.	124,00
ROTOR 2L6 BOHRUNG	201111002	1 Karton	1 St.	126,00
Reparatursatz Rotordüsen 050	427499	1 Karton	1 St.	147,00
ROTOR 1L6 BOHRUNG	207136007	1 Karton	1 St.	148,00
ROTOR 2L88 BOHRUNG	422650	1 Karton	1 St.	163,00
ROTOR 1L6 SCHLITZ	214537000	1 Karton	1 St.	171,00
Rotor FH 20 gehärtet u. geschlitzt STROBOT 203/204/305	462726	1 Karton	1 St.	189,00
Rotor 2L6	H7002506000	1 Karton	1 St.	189,00
ROTOR 3L7 SCHLITZ	211278003	1 Karton	1 St.	194,00
Rotor FH 40 gehärtet u. geschlitzt STROBOT 326/40X/507	506909	1 Karton	1 St.	198,50
Rotor FC 20 Edelstahl hartverchromt, geschlitzt Akustikputze	462727	1 Karton	1 St.	220,60
Rotor D4-1/2 halbe Leistung STROBL	531506	1 Karton	1 St.	225,00
ROTOR 2L88 SCHLITZ	211815000	1 Karton	1 St.	261,00
Rotor 7515	723768	1 Karton	1 St.	302,00
ROTOR 7515 6-KANT	433023	1 Karton	1 St.	307,00
Rotor FC 40 Edelstahl hartverchromt, geschlitzt Akustikputze	463797	1 Karton	1 St.	328,20
Rotor 4 N 13 S hochverschleißfester Werkzeugstahl, hartverchromt	406685	1 Karton	1 St.	331,70
ROTOR 2L74 SCHLITZ	212506004	1 Karton	1 St.	341,00
ROTOR 2L74 BOHRUNG	206395001	1 Karton	1 St.	352,00
ROTOR 2L54 SCHLITZ	211739005	1 Karton	1 St.	362,00
ROTOR 2L75 BOHRUNG	487261	1 Karton	1 St.	391,00
ROTOR 2L75 SCHLITZ	500516	1 Karton	1 St.	403,00
ROTOR 2L8 6-KANT	H7000508021	1 Karton	1 St.	688,00

MÖRTELMASCHINEN UND ZUBEHÖR

PREISLISTE 2026

PREISGRUPPE 3

AUSSTATTUNGSEMPFEHLUNG

TROCKENMÖRTEL	ROTOR/ STATOR	MISCHWELLE	MÖRTELSCHLAUCH DURCHMESSER	FÖDER- LEISTUNG	MAX. FÖR- DERWEITE
Gips-Maschinen-Putz	D6	Standard	NW 25	25 l / min*	30 m
Gips-Maschinen-Putz, leicht	D6	Standard	NW 25	25 l / min*	30 m
Gips-Kalk-Maschinen-Putz	D6	Standard	NW 25	25 l / min*	30 m
Grund-Putz	D6	Standard	NW 25	22 l / min*	30 m
Grund-Putz, leicht	D6	Standard	NW 25	22 l / min*	30 m
Klebe-Armierungsmörtel	D4 ½	Standard	NW 25	12 l / min*	50 m
Dämm-Putz	D8-2	Dämmputz	NW 35	40 l / min*	40 m
Spritz-Putz	D4 ¼	Standard	NW 25	7 l / min*	30 m
Reibe-Putz	D4 ¼	Standard	NW 25	7 l / min*	30 m
Kratz-Putz	D6	Standard	NW 25	22 l / min*	20 m
Verguß-Putz	D4 ½	Standard	NW 25	12 l / min*	20 m
Brandschutz-Mörtel	D4 ½ D5 kurz	Standard	NW 25	12 l / min* 6 l / min**	20 m 15 m

* beim Einsatz einer MP25

** beim Einsatz von HBT S5 P12 Sprayboy

MÖRTELSCHLÄUCHE



BEZEICHNUNG	ART.-NR.	LÄNGE IN M	VE	INHALT	PREIS € / ST.
Mörtelschlauch NW 25 M25-40, V25-40	50125-05	5	1 Karton	1 St.	89,00
Mörtelschlauch NW 25 M25-40, V25-40	50125-10	10	1 Karton	1 St.	134,00
Mörtelschlauch NW 25 M25-40, V25-40	50125-15	15	1 Karton	1 St.	172,00
Mörtelschlauch NW 25 M25-40, V25-40	50125-20	20	1 Karton	1 St.	230,00
Mörtelschlauch NW 35 M35, V35	50135-10	10	1 Karton	1 St.	180,00
Mörtelschlauch NW 35 M35, V35	50135-133	13,3	1 Karton	1 St.	250,00
Mörtelschlauch NW 35 M35, V35	50135-20	20	1 Karton	1 St.	327,00
Mörtelschlauch NW 50 M50, V50	50150-10	10	1 Karton	1 St.	223,00
Mörtelschlauch NW 50 M50, V50	50150-133	13,3	1 Karton	1 St.	380,00
Mörtelschlauch NW 50 M50, V50	50150-20	20	1 Karton	1 St.	435,00

ZUBEHÖR FÜR PUTZMASCHINEN

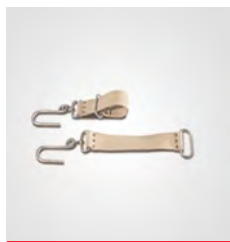
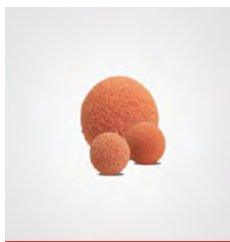

BEZEICHNUNG	ART.-NR.	VE	INHALT	PREIS € / ST.
Schwammkugel NW 18	429483	1 Karton	1 St.	1,90
Schwammkugel NW 20	429485	1 Karton	1 St.	1,90
Schwammkugel NW 25	000239004	1 Karton	1 St.	1,90
Schwammkugel NW 35	065044001	1 Karton	1 St.	2,80
Schwammkugel NW 50	000212005	1 Karton	1 St.	3,60
Schlauchhaken	000206008	1 Karton	1 St.	27,50
PM Montage-Spray 400ml	508975	1 Karton	1 St.	10,20

ZUBEHÖR FÜR PUTZMASCHINEN

PREISLISTE 2026

PREISGRUPPE 3

ZUBEHÖR FÜR PUTZMASCHINEN

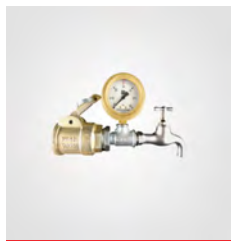

BEZEICHNUNG	ART.-NR.	VE	INHALT	PREIS € / ST.
Prüfmanometer DN25-40	208745002	1 Karton	1 St.	138,00
Mischwendel für MP22	212627006	1 Karton	1 St.	91,70
Mischwendel für MP25	211773003	1 Karton	1 St.	81,50
Rührstern für P12 Sprayboy	072584004	1 Karton	1 St.	810,00
Rührstern für P12 Sprayboy ohne Freilauf	071911005	1 Karton	1 St.	154,00
Freilauf für Rührstern für P12 Sprayboy	209583001	1 Karton	1 St.	615,00
Kardanwelle für P12 Sprayboy	072099007	1 Karton	1 St.	61,10
Reinigungsset für MP25 (Bestehend aus Welle + Reiniger)	212132009	1 Karton	Set	83,90
Reiniger	415535	1 Karton	1 St.	50,10
Welle 460 mm	211852005	1 Karton	1 St.	33,80

ZUBEHÖR FÜR EINBLAS- UND SPRITZPUTZMASCHINEN

BEZEICHNUNG	ART.-NR.	VE	INHALT	PREIS € / ST.
Förderschlauch NW Ø60mm, L=20m	365282895	1 Karton	1 Stück	240,00
Reduzierstück Ø60/Ø50mm	365282896	1 Karton	1 Stück	199,50
Wasserschlauch 25m	365282894	1 Karton	1 Stück	110,00
Wasserpumpe Comet	365282893	1 Karton	1 Stück	1075,00
Mineralfaser-Spritzputzdüse	365283191	1 Karton	1 Stück	359,40

Weiteres Zubehör auf Anfrage

FUGEN- UND ZARGENFÜLLGERÄTE

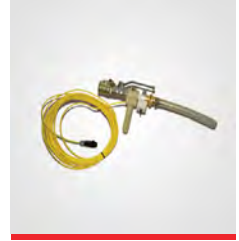

BEZEICHNUNG	ART.-NR.	VE	INHALT	PREIS € / ST.
Zargenverfüllschlauch	408373	1 Karton	1 St.	77,70
Adapter PM M 25-40 mit Flachdüse	363357156	1 Karton	1 St.	136,50
Adapter PM V 25-40 mit Flachdüse	363357155	1 Karton	1 St.	126,50
Zargenfüllgerät mit Kugelhahn inkl. Fernsteuerkabel	214236000	1 Karton	1 St.	673,00
E-Fernsteuerung	269446007	1 Karton	1 St.	258,00

MÖRTELMASCHINEN UND ZUBEHÖR

PREISLISTE 2026

PREISGRUPPE 3

FEINPUTZSPRITZGERÄTE FÜR WERKTROCKENMÖRTEL



ART.-NR.	NENNWEITE	MÖRTEL-HAHN	LUFT-HAHN	AUSFÜHRUNG	DÜSEN Ø IN MM	GEWICHT IN KG	PREIS € / ST.
408237	M 25 - 40mm mit Drehkupplung	Ja	2	kurz, 300mm	14	2,4	308,00
402592	M 25 - 40mm mit Drehkupplung	-	1	kurz, 405mm	14	1,2	167,00
403812	M 25 - 40mm mit Drehkupplung	-	1	lang, 1.460mm	14	2,6	392,00
404479	M 25 - 40mm mit Drehkupplung und abgew. Alukopf	-	1	lang, 770mm	14	1,2	191,00
404361	M 25 - 40mm mit Drehkupplung und abgew. Alukopf	-	1	lang, 1.185mm	14	1,5	224,00
203054002	V 35mm	-	1	kurz, 285mm	14	0,6	100,00
209174009	V 35mm	ja	1	kurz, 450mm	14	0,65	158,00

GUMMIFEINPUTZDÜSEN



BEZEICHNUNG	ART.-NR.	GRÖSSE IN MM	VE	INHALT	PREIS € / ST.
Feinputzdüse	417974	10	Karton	1 St.	3,50
Feinputzdüse	410982	12	Karton	1 St.	3,50
Konische Feinputzdüse	521640	10	Karton	1 St.	4,30
Konische Feinputzdüse	521641	12	Karton	1 St.	4,30

KUPPLUNGEN FÜR MÖRTELSCHLÄUCHE



BEZEICHNUNG	ART.-NR.	VE	INHALT	PREIS € / ST.
M 25-40 / RI 1"	211597001	1 Karton	1 St.	26,10
M 35 / RI 1"	211598000	1 Karton	1 St.	24,30
M 35 / RI 1 1/2"	211599009	1 Karton	1 St.	30,80
M 50 / RI 2"	211600008	1 Karton	1 St.	39,00
M 35 / RI 1 1/2"	070315000	1 Karton	1 St.	45,90
M 50 / RA 2"	211848006	1 Karton	1 St.	37,70
V 25-40 / RI 1"	207763001	1 Karton	1 St.	11,50
V 25-40 / RI 1 1/2"	207813003	1 Karton	1 St.	35,60
V 35 / RI 1"	207618004	1 Karton	1 St.	15,20
V 35 / RI 1" Kunststoff	203135002	1 Karton	1 St.	31,80
V 35 / RI 1 1/2"	070316009	1 Karton	1 St.	18,90
V 35 / RI 2"	208453006	1 Karton	1 St.	34,10
V 35 / RI 3/4"	207635003	1 Karton	1 St.	18,30
V 50 / RI 2"	205273001	1 Karton	1 St.	19,40
V 50 / RI 1"	207629006	1 Karton	1 St.	37,70
V 50 / RI 2 1/2"	210793000	1 Karton	1 St.	41,80
M 25-40 / S 25	211593005	1 Karton	1 St.	22,90
M 35 / S 35	211594004	1 Karton	1 St.	23,80
M 50 / S 50	211595003	1 Karton	1 St.	32,10
V 25-40 / S 25	208828000	1 Karton	1 St.	11,70
V 35 / S 25	214800009	1 Karton	1 St.	19,80
V 35 / S 35	206606004	1 Karton	1 St.	15,20
V 50 / S 50	206604006	1 Karton	1 St.	18,90
V 50 / S 35	207621004	1 Karton	1 St.	27,00
V 35 - V 25 / 40 reduziert	207795008	1 Karton	1 St.	17,70
M 25 / 40-V 25	208838003	1 Karton	1 St.	38,70
V 50 - M 35 Reduzierung	213217004	1 Karton	1 St.	67,90
M 50 - V 35 Reduzierung	211290007	1 Karton	1 St.	127,00
V 50 Verschlusskupplung	208454005	1 Karton	1 St.	45,00

REPARATUR SERVICE

Kaufentscheidungen für neue Maschinen werden oft vor dem Hintergrund der technischen Beratung und dem Reparaturservice getroffen. Wir legen daher viel Wert auf diesen Service.

Die Reparaturen an den Putzmeister, sowie den Strobel Mörtel- und Mischpumpen werden in unserer Werkstatt schnell, zuverlässig und gewissenhaft ausgeführt. Für die Reparaturen werden nur Original-Ersatzteile verwendet. Wir wollen, dass Sie als Kunde zufrieden sind.

Die Abholung der zu wartenden und zu reparierenden Maschinen erfolgt durch die Spedition DHL innerhalb von 24 Stunden an Ihrem Standort.

LEISTUNGSVERRECHNUNGSSÄTZE

Monteurstunde/Mechatroniker
Ersatzteilpreise nach Herstellerpreisliste

netto € / Stunde 60,00
Preis auf Anfrage

Es gelten unsere „Allgemeinen Geschäftsbedingungen“.

WARENRÜCKNAHME

Bei vereinbarter Rückgabe von nicht geöffneten und nicht beschädigten Originalgebinden vergüten wir 70% des Warenwertes.

Nicht zurück genommen werden:

- › Putze
- › Mörtel
- › Platten
- › Farben / Beschichtungen / Grundierungen
- › Kartuschenware

PREISE UND ZAHLUNGSBEDINGUNGEN

- Preis:** Die angegebenen Preise sind Bruttopreise, zuzüglich 19 % Mehrwertsteuer und Versandkosten. Ab einem Warenwert € >1.500,00 netto liefern wir frachtfrei an Ihr Lager oder Baustelle.
- Rabatt:** Auf diese Preise erhalten Sie den mit Ihrem Haus vereinbarten Preisnachlass.
- Zahlung:** innerhalb von 14 Tagen ohne Abzug. Rechnungen aus Werkstattleistungen/Reparaturrechnungen sind sofort zahlbar.
- Bestellform:** Nur schriftliche, per Fax oder per E-Post erteilte Aufträge werden ausgeführt.

Sofern nichts anderes vereinbart gelten unsere „Allgemeinen Geschäftsbedingungen“.

ALLGEMEINE GESCHÄFTSBEDINGUNGEN

A. Allgemeines

1. Die nachstehenden Bedingungen gelten für die Dauer der Geschäftsverbindung, also auch für künftige Aufträge, auch wenn eine Bezugnahme nicht mehr ausdrücklich erfolgt.
2. Alle Angebote sind freibleibend, sofern sie nicht schriftlich als fest bezeichnet und zeitlich begrenzt sind.
3. Alle Angebote und Aufträge bedürfen zu ihrer Wirksamkeit der Schriftform und werden aufgrund nachstehender Bedingungen ausgeführt. Maßgebend für den Inhalt des geschlossenen Vertrages ist die Auftragsbestätigung oder das schriftliche Angebot des Verkäufers, falls der Käufer aufgrund dieses Angebots bestellt. Abweichende Vereinbarungen bedürfen gleichfalls der schriftlichen Bestätigung und sind nur für den jeweiligen Einzelvertrag bindend.
4. Einkaufsbedingungen der Käufer werden grundsätzlich nicht anerkannt, auch wenn sie dem Auftrag als Bedingung zugrunde liegen; sie gelten nur mit der ausdrücklichen schriftlichen Zustimmung des Verkäufers.
5. Die Bemerkung „wie gehabt“ ist bei der Erteilung eines Auftrages nur für die Beschaffenheit einer Ware, keinesfalls für den Preis maßgebend.

B. Erfüllungsort und Gerichtsstand

1. Erfüllungsort für sämtliche Lieferungen und Zahlungen ist Frielendorf.
2. Als alleiniger Gerichtsstand, auch für Wechsel- und Schecksachen, gilt der Geschäftssitz des Verkäufers als vereinbart.
3. Für etwaige Streitigkeiten gilt materielles deutsches Recht unter Ausschluss des UN-Kaufrechtes.

C. Versand und Versicherung

1. Maßgebend sind die in dem Werk des Verkäufers festgestellten Abgangsgewichte.
2. Die Beförderung erfolgt auf Gefahr und Rechnung des Käufers, es sei denn, Verkäufer und Käufer treffen eine andere Vereinbarung. Dies gilt ab Verladen der Lieferung, spätestens jedoch mit Verlassen des Werkes. Bei Belieferung „frei Haus“, „frei Baustelle“ erfolgt die Entladung auf Kosten des Käufers.
3. Versicherungen gegen Schäden aller Art und anderes werden nur auf ausdrücklichen Wunsch des Käufers unter Berechnung der verausgabten Beträge abgeschlossen.

D. Lieferung

1. Der Verkäufer haftet nur dann für Lieferverzug, wenn dieser auf einer vorsätzlichen oder grob fahrlässigen Pflichtverletzung des Verkäufers beruht. Zur Nachlieferung der auf die fragliche Zeit entfallenden Mengen ist der Verkäufer nicht verpflichtet, sofern dies eine unverhältnismäßige Belastung ist.
2. Lieferpflichten und Lieferfristen ruhen, solange der Käufer seinerseits in Verzug ist.
3. Ist bei der Anlieferung der Ware der Käufer nicht vor Ort, um die Ware anzunehmen, wird der Verkäufer die Ware entweder auf Weisung und Gefahr des Käufers abladen oder, mangels Weisung des Käufers, nicht abladen und auf Kosten des Käufers eine weiteres Mal zustellen. Weist der Käufer den Verkäufer zur Abladung der Ware an, ohne dass der Käufer den Lieferbeleg gegenzeichnen kann, wird der Verkäufer dem Käufer unverzüglich den Lieferbeleg des Spediteurs übermitteln. Sollte der Käufer dem Lieferbeleg nicht innerhalb von 24 h nach Erhalt widersprechen, sind spätere Beanstandungen ausgeschlossen.
4. Teillieferungen sind zulässig, es sei denn, dass die teilweise Erfüllung des Vertrages für den Käufer unzumutbar ist.
5. Im Falle der Nichtabnahme bestellter Sonderanfertigungen und Sonderabfüllungen ist der Verkäufer – unbeschadet weitergehender Schadenersatzansprüche – berechtigt, auf den Wert der nicht abgenommenen Waren einen pauschalierten Schadenersatz in Höhe von 25 % zu nehmen, es sei denn, dass der Käufer den Nachweis erbringen kann, dass dem Verkäufer ein Schaden überhaupt nicht oder wesentlich niedriger entstanden ist.
6. Die Lieferung erfolgt durch einen vom Verkäufer beauftragten Spediteur und auf einem vom Verkäufer gewählten Transportweg oder ab jenem Lager des Verkäufers, welches er für die Durchführung der Lieferung bestimmt.
7. Die Lieferung erfolgt im Laufe des vereinbarten Zustelltages. Auf Wunsch des Käufers erfolgt die Lieferung gegen Berechnung eines Frachtkostenzuschlags – soweit möglich – nach Terminvorgabe.
8. Zusatzkosten, die aufgrund fehlender oder falscher Anlieferinformationen des Käufers entstehen (z.B. Entladung nur mit Kranfahrzeug möglich), werden dem Käufer in Rechnung gestellt.

E. Preisklausel

1. Sofern keine Preisvereinbarung getroffen wurde, wird die Ware zum am Tage der Lieferung gültigen Preis berechnet.
2. Sollte während der Dauer des Abschlusses der Verkäufer seine Preise allgemein ermäßigen oder erhöhen, so werden für die noch abzunehmenden Mengen die veränderten Preise berechnet.
3. Im Fall der Erhöhung der Preise ist der Käufer berechtigt, unverzüglich, spätestens jedoch innerhalb von 14 Tagen, nach Erhalt der Mitteilung über die Preiserhöhung durch schriftliche Erklärung vom Vertrag zurückzutreten. Der Rücktritt wirkt sich nicht auf Lieferungen aus, die vor der Preiserhöhung erfolgt sind.

F. Sachmängel / Pflichtverletzung

1. Für die gelieferte Ware sind die Muster des Verkäufers bzw. die in den jeweils gültigen Technischen Informationen enthaltenen Aussagen maßgebend. Davon unerhebliche Abweichungen, die produktionsbedingt sind und nur eine unwesentliche Beeinträchtigung der Verwendbarkeit begründen, stellen keinen ersatzfähigen Mangel dar.
2. Offene Mängel sind unverzüglich nach Erhalt der Ware, verborgene Mängel unverzüglich nach ihrer Entdeckung, schriftlich geltend zu machen.
3. Der Käufer hat die Nichtlieferung der Ware an den vereinbarten Ort zur vereinbarten Zeit dem Verkäufer unverzüglich schriftlich anzuzeigen. Spätere Reklamationen, dass die Ware nicht geliefert wurde, können nicht mehr geltend gemacht werden.
4. Bei begründeten, ordnungsgemäß gerügten Mängeln ist der Verkäufer nach seiner Wahl berechtigt, nachzubessern oder die Ware zurückzunehmen und mangelfreie Ware neu zu liefern. Im Falle des endgültigen Fehlschlagens beider Arten der Nachbesserung ist der Käufer berechtigt, den Kaufpreis zu mindern oder vom Vertrag zurückzutreten.
5. Die Haftung des Verkäufers ist für jeden Fall der lediglich fahrlässigen Pflichtverletzung auf den vertragstypischen, vorhersehbaren Schaden begrenzt.
6. Die Verjährungsfrist für Ansprüche aus Sachmängelhaftung beträgt 12 Monate, sofern das Produkt nicht entsprechend seiner üblichen Verwendungsweise für ein Bauwerk verwendet worden ist und dessen Mangelhaftigkeit verursacht hat.
7. Die anwendungstechnische Beratung des Verkäufers in Wort und Schrift ist unverbindlich und begründet keine Haftung des Verkäufers – auch hinsichtlich etwaiger Schutzrechte Dritter – und befreit den Käufer nicht von der eigenen Prüfung der Produkte des Verkäufers auf ihre Eignung für die beabsichtigten Zwecke.
8. Für Mängel, die in Folge unsachgemäßer oder anleitungswidriger Verarbeitung, Verwendung ungeeigneter Materialien, die von dem Verkäufer nicht ausdrücklich für unbedenklich erklärt worden sind, durch den Käufer entstehen, wird von dem Verkäufer keine Haftung übernommen.
9. Weitergehende Ersatzansprüche des Käufers, gleich aus welchem Rechtsgrund, sind ausgeschlossen, soweit sie nicht auf Vorsatz oder grober Fahrlässigkeit beruhen.
10. Im Falle des Unternehmerrückgriffs (§ 478 BGB) ist der Verkäufer berechtigt, den Anspruch auf Neulieferung der Ware und Aufwendungsersatz zu begrenzen. Ein weitergehender Schadenersatzanspruch des Käufers ist ausgeschlossen, soweit er nicht auf Vorsatz oder grober Fahrlässigkeit beruht.
11. Die in diesen Lieferungs- und Zahlungsbedingungen enthaltenen Haftungsbegrenzungen und -ausschlüsse gelten nicht für Ansprüche wegen Verletzung des Lebens, des Körpers oder der Gesundheit.

G. Zahlung, Rechnung

1. Soweit Verkäufer und Käufer nichts anderes vereinbaren, hat die Zahlung innerhalb von 14 Tagen nach Ausstellungsdatum der Rechnung ohne Abzug zu erfolgen.
2. Einwendungen gegen die Rechnung hat der Käufer innerhalb von 30 Kalendertagen nach deren Zugang schriftlich geltend zu machen. Die Absendung innerhalb dieser Frist ist ausreichend. Der Verkäufer weist den Käufer im Einzelfall auf diese Frist hin. Das Unterlassen rechtzeitiger Einwendungen gilt als Genehmigung der Rechnung. Der Käufer kann auch nach Fristablauf eine Berichtigung der Rechnung verlangen, muss dann aber beweisen, dass die Rechnung nicht richtig ist.
3. Ein etwaiges Wechselkursrisiko geht zu Lasten des Käufers.
4. Wechsel werden nur erfüllungshalber entgegengenommen. Zur Hereinnahme von Wechseln ist der Verkäufer nicht verpflichtet. Erfolgt eine Hereinnahme dennoch, werden die bankmäßigen Diskont- und Einziehungsspesen berechnet und sind sofort in bar zu bezahlen. Der Verkäufer übernimmt keine Gewähr für die rechtzeitige Vorlage oder Protesterhebung. Wechsel und Schecks gelten erst nach Einlösung als Zahlung.
5. Sofern sich der Käufer in der Insolvenz oder im Zahlungsverzug befindet oder Wechsel- oder Scheckprozesse gegen ihn geführt werden, ist der Verkäufer berechtigt, weitere Lieferungen nur gegen Vorkasse zu erbringen und offene Forderungen sofort fällig zu stellen. Erfüllungshalber angenommene Wechsel können zurückgegeben werden und stattdessen Barzahlung oder Sicherheitsleistung in anderer Form verlangt werden.
6. Die Aufrechnung mit oder die Geltendmachung eines Zurückbehaltungsrechts gegenüber den Forderungen des Verkäufers ist dem Käufer nicht gestattet, es sei denn, es handelt sich um unbestrittene oder rechtskräftig festgestellte Forderungen.
7. Der Verkäufer ist berechtigt, Daten des Waren- und Zahlungsverkehrs mit dem Käufer zu speichern, zu verarbeiten und zu übermitteln, soweit dies zur üblichen Betreuung und/oder zur ordnungsgemäßen Durchführung der Aufträge erforderlich ist. Die Vorschriften des Bundesdatenschutzgesetzes zur Datenübermittlung bleiben unberührt. Die Anschriften der jeweiligen Datenempfänger werden auf Wunsch mitgeteilt.

H. Eigentumsvorbehalt

1. Alle vom Verkäufer gelieferten Waren bleiben bis zur vollständigen Erfüllung sämtlicher Verbindlichkeiten des Käufers aus den gegenseitigen Geschäftsbeziehungen, insbesondere also auch bis zum Ausgleich eines Kontokorrent-Saldos, im Eigentum des Verkäufers.
2. Der Käufer ist berechtigt, über das Vorbehalts Eigentum des Verkäufers im Rahmen seines ordentlichen Geschäftsbetriebes zu verfügen, solange er seinen Verpflichtungen gegenüber dem Verkäufer fristgerecht nachkommt.
3. Bei Verarbeitung der Produkte des Verkäufers gilt dieser Vorbehalt entsprechend mit der Maßgabe, dass jener Teil des der gestaltensstandenen Produktes Eigentum des Verkäufers wird, der dem wertmäßigen Anteil des Produktes des Verkäufers am Werk des durch die Verarbeitung entstandenen Produktes entspricht.
4. Mit der jeweiligen Annahme der Produkte des Verkäufers tritt der Käufer bis zur vollständigen Bezahlung sämtlicher Forderungen seine aus der Weiterveräußerung und/oder Verarbeitung der dem Verkäufer gehörenden Waren entstehenden Forderungen gegen einen Abnehmer mit allen Nebenrechten an den Verkäufer ab. Der Verkäufer nimmt die Abtretung der Forderung an. Der Käufer ist verpflichtet, alle Auskünfte und Unterlagen zu erteilen, die zur Geltendmachung der abgetretenen Forderungen notwendig sind.
5. Für den Fall der Weiterveräußerung eines dem Verkäufer nur zum Teil gehörenden Produktes (H. Nr. 3) gilt diese Regelung entsprechend.
6. Der Käufer ist berechtigt, über die dem Verkäufer abgetretenen Forderungen im Rahmen seines ordentlichen Geschäftsbetriebes zu verfügen, solange er seinen Verpflichtungen gegenüber dem Verkäufer fristgerecht nachkommt.
7. Außergewöhnliche Verfügungen, insbesondere Sicherungsübereignungen oder -abtretungen oder Pfändungen sind dem Käufer nicht gestattet. Der Käufer hat den Verkäufer unverzüglich zu benachrichtigen, falls Dritte an den Vorbehaltswaren oder an Forderungen des Verkäufers Rechte begründen oder geltend machen wollen.
8. Der Eigentumsvorbehalt berechtigt den Verkäufer bei ausbleibender Gegenleistung, die Herausgabe der Vorbehaltsware auch ohne vorherige Fristsetzung zu verlangen.
9. Wenn der Wert der dem Verkäufer gegebenen Sicherungen seine Forderungen um insgesamt mehr als 20 % übersteigt, so ist er auf Verlangen des Käufers insoweit zur Freigabe verpflichtet. Dem Verkäufer steht das Recht zu, die freizugebenden Forderungen auszuwählen.

I. Verpackungen, Leihballagen, Tauschpaletten, Leihgegenstände

1. Sofern nicht ausdrücklich anders vereinbart, erfolgt die Lieferung einschließlich Verpackung. Gemäß den Bestimmungen der Verpackungsverordnung besteht für den Verkäufer keine Rücknahmepflicht für Verkaufsverpackungen, soweit er flächendeckenden Entsorgungssystemen angeschlossen ist. Entleerte Verkaufsverpackungen sind entsprechend den Annahmespezifikationen der Entsorgungsinstitutionen zu entsorgen und einer stofflichen Wiederverwertung zuzuführen.
2. Tauschpaletten (Europaletten) sind keine Verpackungen, sondern Transportmittel und werden bei Auslieferung berechnet und bei Rückgabe in einwandfreiem Zustand gutgeschrieben.
3. Sofern der Verkäufer dem Käufer Leihgegenstände zur Verfügung stellt, kommt der jeweilige Leihvertrag mit der Übernahme des Leihgegenstandes durch den Käufer oder durch den von diesem mit den Produkten des Verkäufers belieferten Dritten zustande. Der Verkäufer bezeichnet die Leihgegenstände in den Lieferscheinen. Der Verkäufer ist berechtigt, dem Käufer jeweils eine einmalige Wartungsgebühr in Höhe von höchstens 100,- Euro zuzüglich Umsatzsteuer in Rechnung zu stellen. Neben den gesetzlich vorgesehenen Fällen kann der Verkäufer die Leihgebühr auch dann kündigen, wenn die gesetzlichen Voraussetzungen bei dem die Leihgegenstände nutzenden Dritten vorliegen oder wenn über das Vermögen dieses Dritten oder des Käufers das Insolvenzverfahren beantragt oder mangels Masse abgelehnt wird oder wenn der Verkäufer die Belieferung des Käufers einstellt. Sofern der Verkäufer dem Käufer für Leihgegenstände gesonderte Bedingungen stellt, gilt diese Bestimmung I. Nr. 4 ergänzend.

J. Zusätzliche Vereinbarungen

1. Zusätzliche Vereinbarungen haben nur Gültigkeit, wenn sie gegenseitig schriftlich bestätigt werden.
2. Vorstehende Bedingungen werden weder durch etwaigen Handelsbrauch noch durch stillschweigende Duldung aufgehoben.
3. Die etwaige Unwirksamkeit einer der vorstehenden Bedingungen berührt die Wirksamkeit der anderen Bedingungen nicht.

(Stand: Februar 2015)

IHRE **NOTIZEN**
PREISLISTE 2026

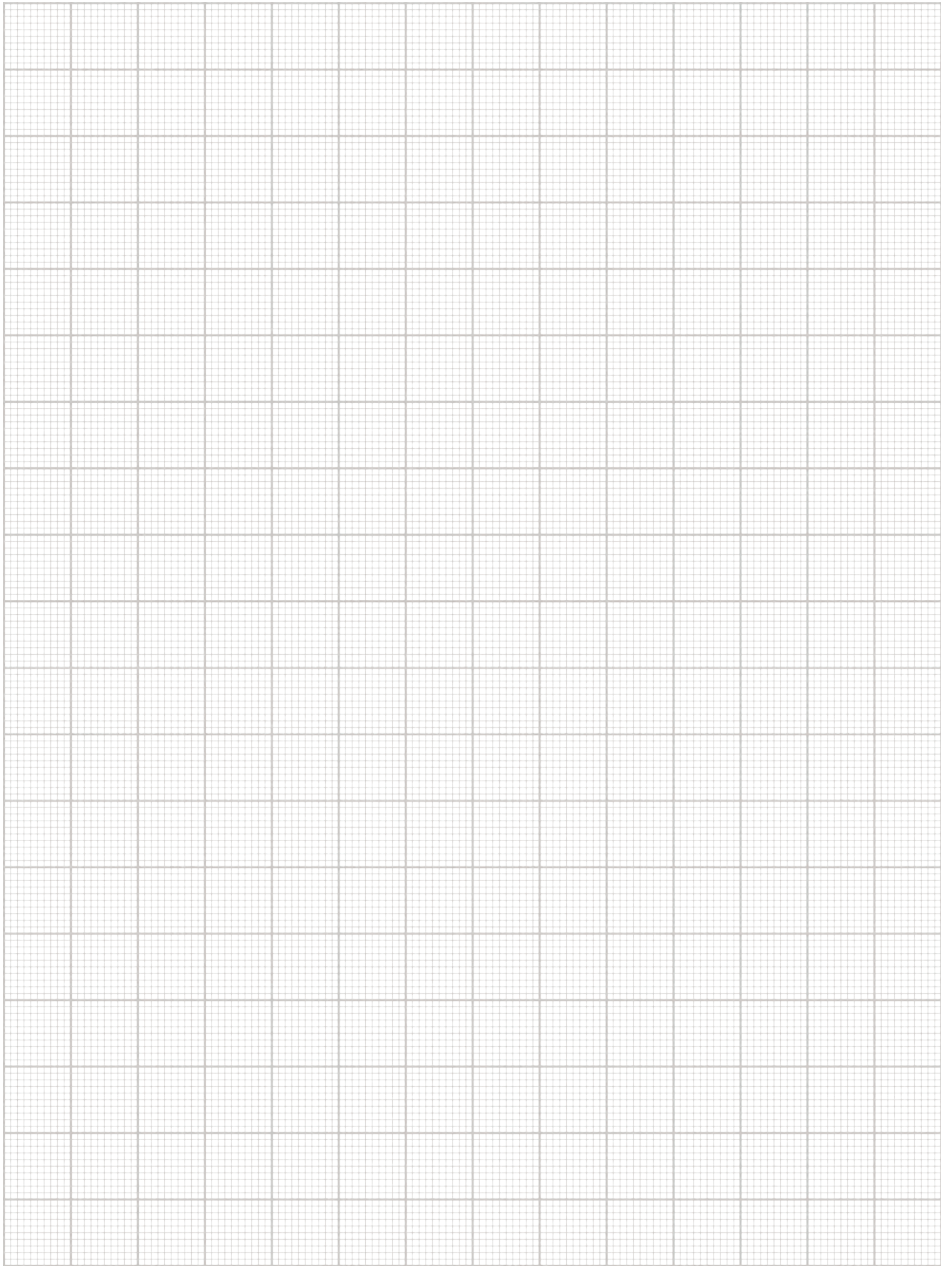
A large grid of graph paper for taking notes, consisting of 20 columns and 25 rows of small squares.

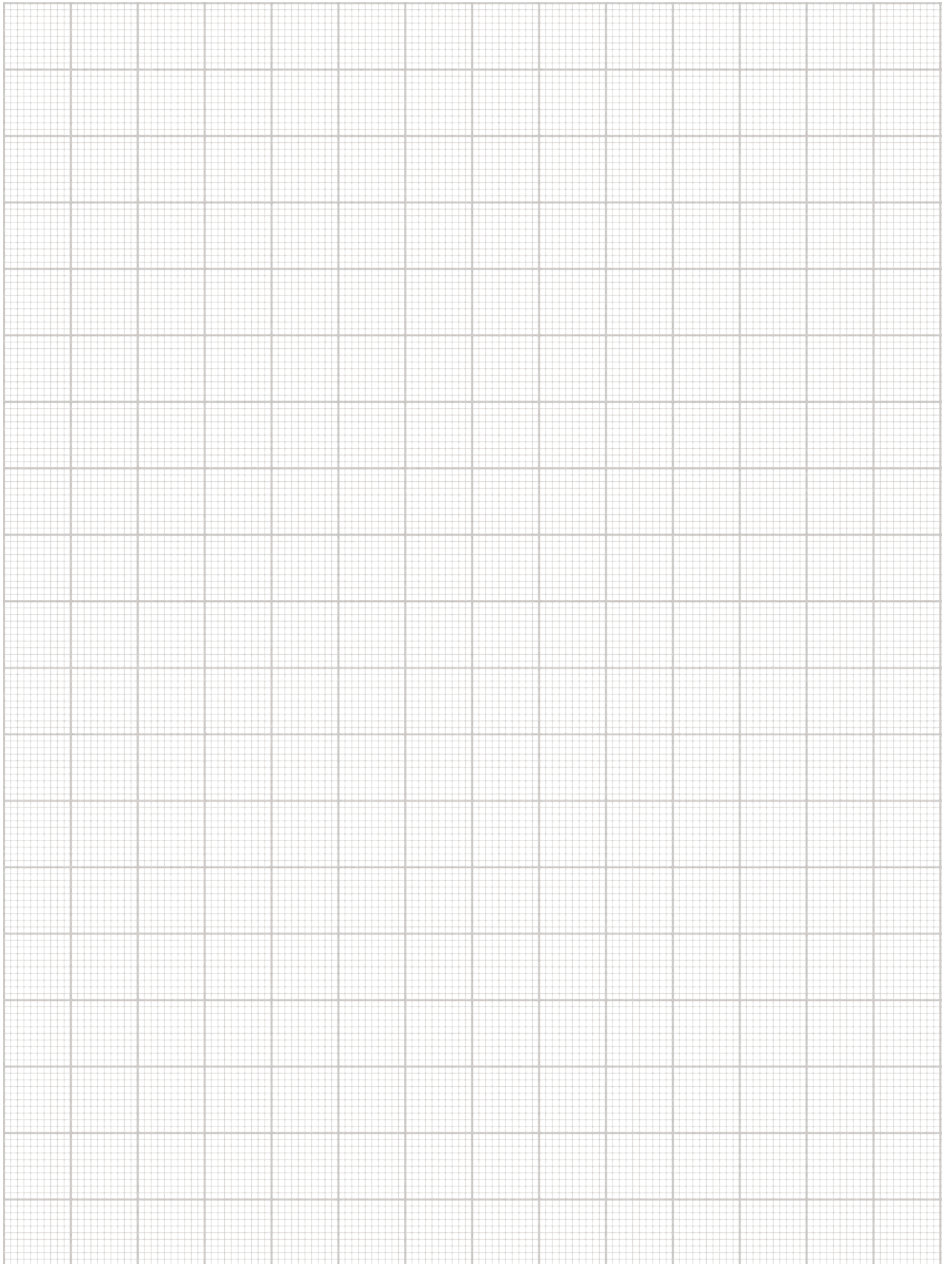

IHRE **NOTIZEN**
PREISLISTE 2026

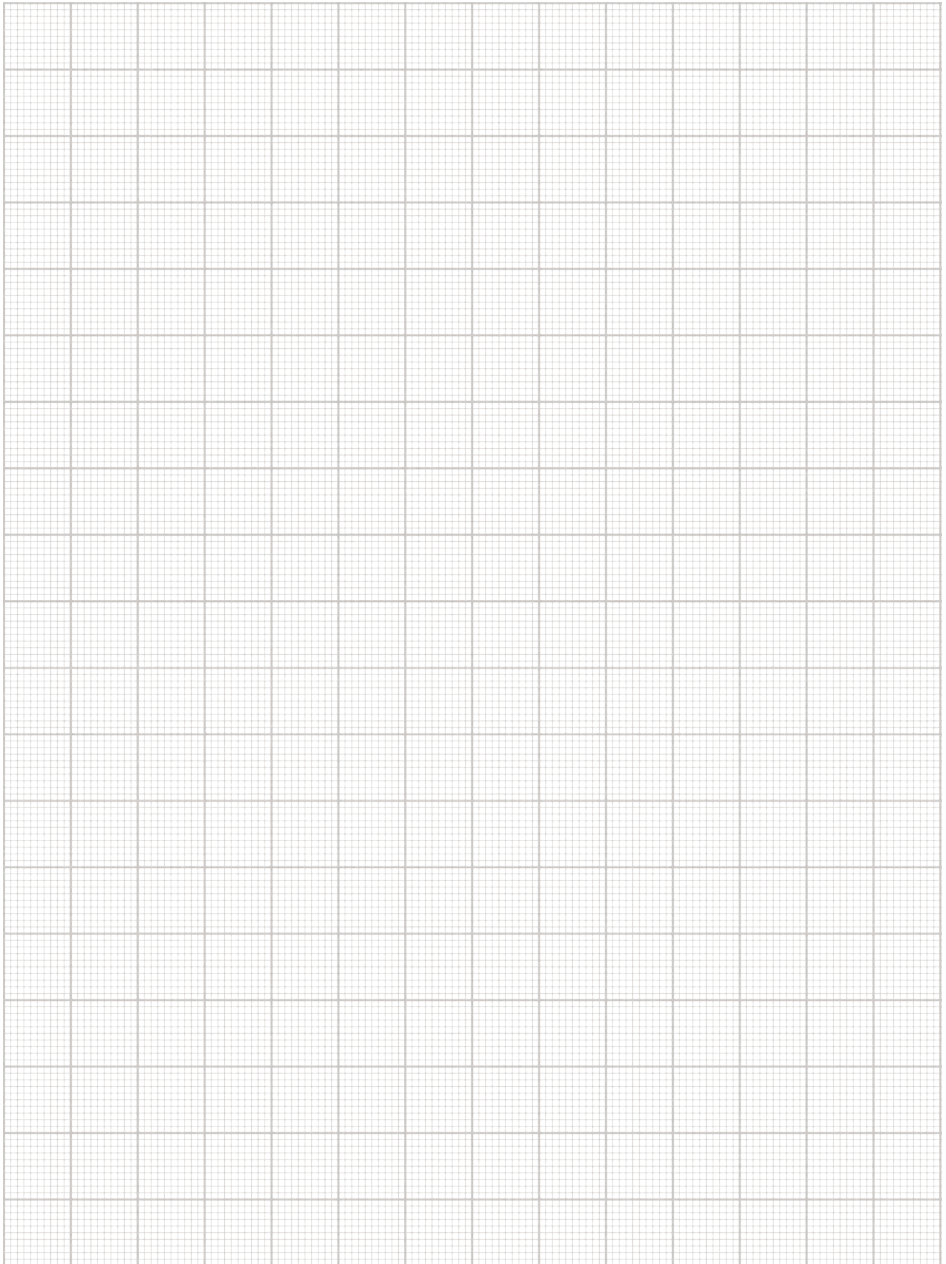

HBT HOCHBAU-BRANDSCHUTZ-TECHNIK GmbH
Neue Bahnhofstraße 46
34621 Frielendorf
Deutschland

Telefon: +49 (0) 5684 9988 0
Fax: +49 (0) 5684 9988 88
E-Mail: info@hbt-brandschutz.de

Irrtümer und technische Änderungen sind vorbehalten. Nachdruck sowie jegliche Vervielfältigung nur mit unserer schriftlichen Genehmigung.

HBT