

**Preislistenkatalog**  
gültig ab 16. Mai 2022



**EKAFOL**

aus PVC

**EKATEC**

aus Kunststoff-Alu Verbund

**EKAPLAST**

die halogenfreie Alternative

**EKAMAT**

aus Grobkorn

**EKAFIX**

Zubehöre · Werkzeug

**EKATHERM**

isolierte System-Formteile

**EKAFROST**

Kältekappen

**EKALIT**

Endmanschetten



# Das unglaubliche Kunststoff-Oberflächensystem

**EKAFOL**

gibt es in:  
PVC-grau  
Weiss  
Schwarz

und aus

**EKATEC**

**EKAPLAST**

Bitte fordern Sie Muster an

SEBALD ISO-SYSTEME GMBH & CO KG  
BAHNHOFSTRASSE 40-42  
9 3161 SINZING  
Tel. 0941-30727-0  
Fax 0941-30727-40  
vertrieb@sebald-isosysteme.de  
www.isosysteme.de

 **110 Jahre**  
1908-2018  
**SEBALD**  
ISO-SYSTEME

## Inhaltsverzeichnis

Seite

EKAFOL	Technisches Datenblatt	2
EKAFOL	Formteileprogramm / Übersicht	3
EKAFOL	Preisliste Zuschnitte	4
EKAFOL	Preisliste Bogen, 90°	5-8
EKAFOL	Preisliste Bogen, 45°	9
EKAFOL	Preisliste Bogen in Segmentoptik und Eckbogen	10
EKAFOL	Preisliste Sonderbogen Norm 5 und H	11
EKAFOL	Preisliste Abzweige	12
EKAFOL	Preisliste Formkappen	13
EKAFOL	Montageanleitung Formkappen	14
EKAFOL	Preisliste Stutzenkappen	15
EKAFOL	Montageanleitung Stutzenkappen	16
EKATEC	Technisches Datenblatt	18
EKATEC	Formteileprogramm / Übersicht	19
EKATEC	Preisliste Zuschnitte	20
EKATEC	Preisliste Bogen	21
EKATEC	Preisliste Bogen in Segmentoptik und Eckbogen	22
EKATEC	Preisliste Bogen, 45°	23
EKATEC	Preisliste Abzweige	24
EKATEC	Preisliste Kappen	25
EKAPLAST	Technisches Datenblatt	28
EKAPLAST	Formteileprogramm / Übersicht	29
EKAPLAST	Preisliste Zuschnitte	30
EKAPLAST	Preisliste Bogen	31
EKAPLAST	Preisliste Bogen, 45°	32
EKAPLAST	Preisliste Abzweige	33
EKAMAT	Technisches Datenblatt	36
EKAMAT	Formteileprogramm / Übersicht	37
EKAMAT	Preisliste Zuschnitte	38
EKAMAT	Preisliste Bogen	39
EKAMAT	Anwendungstabellen Bogen	40
EKAMAT	Preisliste Abzweige und Kappen	41
EKATHERM-FL / EKAFROST-FL	Technisches Datenblatt	44
EKATHERM-FL / EKAFROST-FL	Preisliste Weichschaumkappen PE	45
EKATHERM-FL / EKAFROST-FL	Montagehinweise Weichschaumkappen	46
		47
EKATHERM	Berechnungsbeispiele Einsparpotential	48
EKALIT	Preisliste Endmanschetten	50
EKAFIX	Preisliste Zubehör / Werkzeuge für die Kunststoffbearbeitung	51
EKAFIX	Preisliste Zubehör / Werkzeuge für Grobkorn- und Blechprodukte	52
EKAFIX	Bedienungsanleitung für Schneidetische	53
EKAFIX	Bedienungsanleitung für Rollenmesser	54
EKAFIX	Bedienungsanleitung für Tacker	55
	AGB	57
	Kontakt / Telefonliste	59

## Oberflächensysteme für die Isoliertechnik

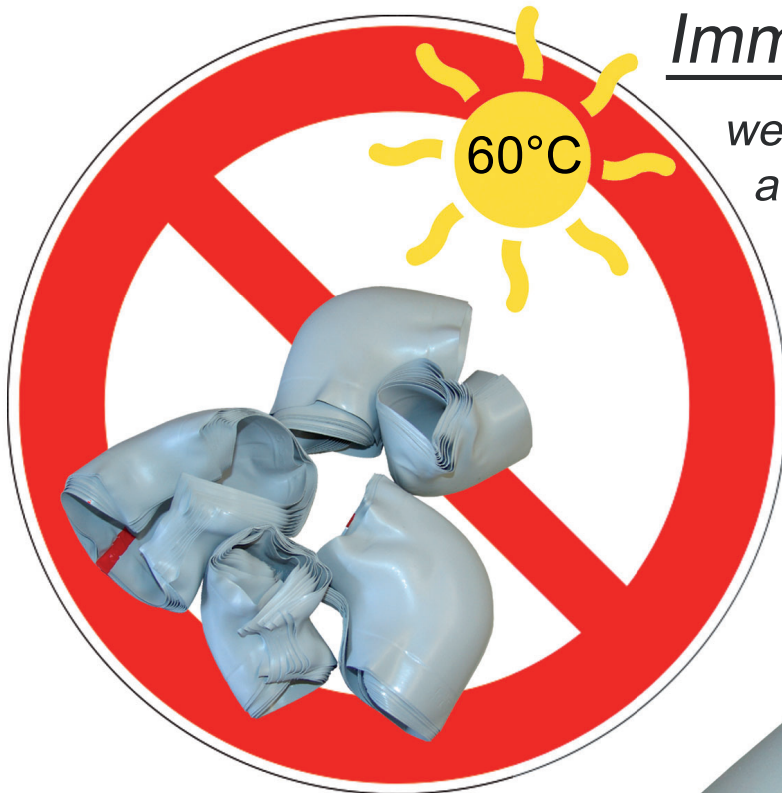

### Immer wieder

werden PVC Formteile Hitzestaus ausgesetzt, vorwiegend in den Sommermonaten.



Um Verformungen zu verhindern, bitte folgendes beachten:

- PVC verformt sich bereits ab 60 ° C.
- Deshalb sollten PVC Formteile eher kühl und trocken, sowie verpackt gelagert werden,
- nicht aber in Fahrzeugen, die längere Zeit in der prallen Sonne stehen,
- auch nicht unter Glasscheiben z.B. bei den Ablagen im Auto.

Weitere Informationen über die Eigenschaften von PVC finden Sie in den entsprechenden Datenblättern.

**Sebald Iso-Systeme GmbH & Co KG**

Bahnhofstr.40 · 93161 Sinzing · Tel. 0941-30727-0 · Fax: 0941-30727-40 · Mail: [vertrieb@sebald-isosysteme.de](mailto:vertrieb@sebald-isosysteme.de) · [www.isosysteme.de](http://www.isosysteme.de)



# Oberflächensystem

## **EKAFOL** aus PVC



*Ummantelungssystem aus Hart-PVC-Folie für isolierte*

- *Rohrleitungen*
- *Bogen*
- *Abzweige*
- *Ventile und Armaturen*
- *Flanschverbindungen*

SEBALD ISO-SYSTEME GMBH & CO KG  
BAHNHOFSTRASSE 40-42  
9 3161 SINZING  
Tel. 0941-30727-0  
Fax 0941-30727-40  
vertrieb@sebald-isosysteme.de  
www.isosysteme.de



# Technisches Datenblatt

## EKAFOL

Material:	Hart-PVC (Polyvinylchlorid) mit Brandschutzausrüstung
Farbe:	Isogenopak®-grau, ähnlich RAL 7035 / 7047 (Standard), oder weiß, ähnlich RAL 9010 / 9016, oder schwarz
Oberfläche:	Seidenmatt und glatt

Anwendung:	Ummantelungssystem für gedämmte Rohrleitungen, inkl. Bogen, Abzweige, Armaturen, Flanschverbindungen, usw. zum Schutz vor Beschädigungen bei mechanischer Beanspruchung
Sortiment:	Rollenware, Zuschnitte, Bogen, Abzweige, Kappen für Armaturen, Ventile und Flanschverbindungen, Stoßkappen, Manschetten, Zubehör (siehe Formteileprogramm)

Wasserdampfdiffusionswiderstand $\mu$ :	ca. 60.000 nach DIN 52615
Elastizitätsmodul:	ca. 1800 N/mm <sup>2</sup> nach DIN EN ISO 527
Brandverhalten Rollenfolie:	Schwer oder normal entflammbar
Temperatureinsatzbereich:	-20 bis +50 °C nach DIN 4140
Dichte:	1.40 g/cm <sup>3</sup>

### Eigenschaften:

#### Problemlose Verarbeitung

- Schlagzäh und splitterfest, daher auch bei kalten Temperaturen kein Ausreißen beim Nieten.
- Gleichbleibende, praxisgerechte Rollneigung.

#### Lange Lebensdauer

- Durch hohe mechanische Resistenz
- Durch hohe chemische Resistenz des Materials PVC (widersteht aggressiven Umgebungsbedingungen).

#### Gesundheitliche Aspekte

- Geruchsfrei, physiologisch unbedenklich, auch beim Einsatz in lebensmittelverarbeitenden Betrieben.

#### Ansprechende Optik









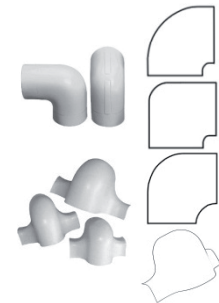

- Aufgrund der Flexibilität unempfindlich gegen mäßige mechanische Beanspruchung, daher gleichbleibend gute Optik.
- Antistatische Ausrüstung, keine Staubanziehung durch elektrische Aufladung.
- Durchgehende ebene Oberfläche aufgrund der Steifigkeit der Folie.
- Glatte Oberfläche, daher leicht zu reinigen.

#### Hinweise:

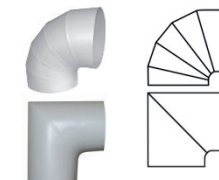
Farbabweichungen zwischen Ummantelungsfolie, Formteile und Klebeband sind möglich.

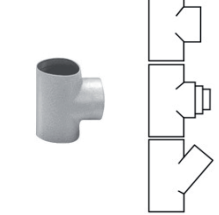
Die Angaben dieser Druckschrift basieren auf unseren aktuellen Kenntnissen, Erfahrungen, sowie Angaben des Herstellers. Sie stellen keine Zusicherung im Rechtssinne dar und werden nicht Inhalt eines Kaufvertrages. Bei der Anwendung sind stets die speziellen Bedingungen sowohl in bauphysikalischer, bautechnischer und baurechtlicher Hinsicht zu berücksichtigen. Da wir keinerlei Kontrolle über den Gebrauch des Materials haben, können wir für die Anwendung keine Haftung übernehmen. Änderungen vorbehalten.

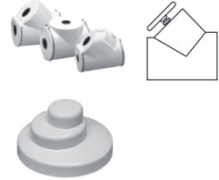
# Formteileprogramm **EKA FOL**

Bezeichnung	Bild	Info	Seite
<b>EKA FOL</b> Rollenware und Zuschnitte		<b>Rollenware:</b> Hellgrau-350 $\mu$ , schwer- oder normal entflammbar 1,0m x 35m (35m <sup>2</sup> ) <b>Zuschnitte:</b> Weiß-350 $\mu$ und schwarz-280 $\mu$ , 1,2m x 25m (30m <sup>2</sup> ) schwer- oder normal entflammbar, gleichm. Rollneigung	4
<b>EKA FOL</b> Keutner - Bogen		<b>Keutner S-Form</b> Einteilige Form, mit Verstärkungsrippe (Rückenprofil), für isolierte Schweißbögen	5-8
<b>EKA FOL</b> Bogen S, W, oder GWS SCAN oder EURO		<b>S-Form:</b> Einteilige Form mit glattem Rücken, für isolierte Schweißbögen mit Standardradius 1,5D <b>W-Form:</b> Einteilige Form mit glattem Rücken, für isolierte Winkelbögen <b>GWS-Form:</b> Einteiliger Kombinationsbogen für isolierte Gewinde-, Winkel- oder Schweißbögen <b>SCAN:</b> Einteilige Form mit glattem Rücken (ohne Rückenprofil). Die SCAN-Form ist offen, wie ein Napoleonhut, die EURO-Form ist geschlossen als 90° Bogen.	5-8
<b>EKA FOL</b> zweiteiliger Bogen		<b>Zweiteilig:</b> Im Rücken geschweißter Bogen	5-8
<b>EKA FOL</b> Bogen 45°		<b>Einteilig:</b> 45°-Bogen, offene Form <b>Zweiteilig:</b> Im Rücken geschweißter 45°-Bogen	9
<b>EKA FOL</b> Bogen in Eck- und Segmentform		<b>Segmentoptik:</b> Einteiliger Bogen <b>Eckform:</b> Einteiliger Bogen für isolierte Rohrleitungen im Gehrungsschnitt	10
<b>EKA FOL</b> Bogen H und Norm5		<b>H-Form:</b> Einteilig, für isolierte, handgezogene Bögen <b>Norm5-Form:</b> Einteilig, für isolierte Bögen mit langem Radius nach Norm 5	11
<b>EKA FOL</b> Abzweige (T-Stücke)		<b>Standard:</b> Standardabzweig <b>Kombi:</b> Kombiabzweig mit kombinierten Abgängen <b>Schräg:</b> 45°-Schrägabzweig für isolierte SML-, KG-, oder HT-Systeme	12
<b>EKA FOL</b> Formkappen		<b>Formkappen</b> für Flanscharmaturen, Flanschverbindungen, ohne Dämmeinlage aus formstabilem PVC-Material in der Stärke 1-2 mm. Kappen bestehen aus 4 Deckelhälften mit Steckrand, 2 Mantelhälften und 2 Spannbandern. 100% Dämmdicke nach der EnEV	13
<b>EKA FOL</b> Stutzen- und Stoßkappen		<b>Stutzenkappen</b> für Muffenarmaturen, ohne Dämmeinlage, aus formstabilem PVC-Material. Kappen bestehen aus 2 Kappenhälften mit Rohrausschnitten und Loch für die Spindelachse + 2 Federringe aus rostfreiem Stahl. 100% Dämmdicke nach der EnEV <b>Stoßkappen</b> als Endstücke für Isolierenden oder als Behälterköpfe	15
<b>EKALIT</b> Endmanschetten		<b>Endmanschetten</b> aus PVC oder alternativ aus blankem und lackiertem Aluminium (grau / rot / blau)	50
<b>EKA FIX</b> Zubehör		<b>Zubehör</b> und Werkzeug für die Verarbeitung von PVC-Oberflächen	51

## Anwendungstabelle: Ermitteln Sie den richtigen Umfang

Rohr Außen-Ø	Dämmdicken											
	15	20	25	30	35	40	50	60	70	80	90	100
	Umfang U in cm inkl. 3 cm Überlappung											
12	17	20	23	26	29	32	39	45	51	58	64	70
17	18	21	25	28	31	34	40	47	53	59	65	72
18	19	22	25	28	31	34	41	47	53	59	66	72
21	20	23	26	29	32	35	41	48	54	60	67	73
22	20	23	26	29	32	36	42	48	54	61	67	73
27	21	25	28	31	34	37	43	50	56	62	68	75
28	22	25	28	31	34	37	44	50	56	63	69	75
33	23	26	30	33	36	39	45	52	58	64	70	77
35	24	27	30	33	36	40	46	52	58	65	71	77
42	26	29	32	36	39	42	48	54	61	67	73	79
48	28	31	34	37	41	44	50	56	63	69	75	81
57	31	34	37	40	43	47	53	59	65	72	78	84
60	32	35	38	41	44	47	54	60	66	73	79	85
64	33	36	39	42	46	49	55	61	68	74	80	86
70	35	38	41	44	47	51	57	63	69	76	82	88
76	37	40	43	46	49	52	59	65	71	78	84	90
83	39	42	45	48	52	55	61	67	74	80	86	92
89	41	44	47	50	53	57	63	69	75	82	88	94
102	45	48	51	54	58	61	67	73	79	86	92	98
108	47	50	53	56	59	63	69	75	81	88	94	100
114	49	52	55	58	61	64	71	77	83	90	96	102
127	53	56	59	62	65	68	75	81	87	94	100	106
133	55	58	61	64	67	70	77	83	89	96	102	108
140	57	60	63	66	69	73	79	85	91	98	104	110
159	63	66	69	72	75	79	85	91	97	104	110	116
168	66	69	72	75	78	81	88	94	100	106	113	119
194	74	77	80	83	86	90	96	102	108	115	121	127
219	82	85	88	91	94	97	104	110	116	123	129	135
245	90	93	96	99	102	106	112	118	124	131	137	143
267	97	100	103	106	109	112	119	125	131	138	144	150

Formel für die Ermittlung der passenden Größe:

**Umfang U = Gesamt-Ø in mm (inkl. Dämmdicke) · 3,14 + 30, das Ergebnis dann durch 10 Teilen für cm-Angabe**

Material: PVC hellgrau, antistatisch, schlagzäh, gleichmäßige Rollneigung

Folienstärke: 350µ

Zuschnittlänge: 1m

Überlappung: 30 mm (Bitte DIN-Standard beachten!)

Weitere Größen auf Anfrage

**>> EKAFOL Folie Rollenware: Preis auf Anfrage <<**



Umfang in cm	VE in Meter	Schwer entflamm.		Normal entflamm.	
		Artikel Nr.	€/Meter	Artikel Nr.	€/Meter
16	250	11016	2,00	21016	1,74
17	250	11017	2,12	21017	1,79
18	250	11018	2,24	21018	1,84
19	250	11019	2,32	21019	1,92
20	250	11020	2,42	21020	2,00
21	250	11021	2,50	21021	2,08
22	200*	11022	2,62	21022	2,28
23	200*	11023	2,80	21023	2,34
24	200*	11024	2,89	21024	2,44
25	200	11025	2,98	21025	2,47
26	200*	11026	3,04	21026	2,57
27	200	11027	3,27	21027	2,73
28	200	11028	3,31	21028	2,81
29	200	11029	3,40	21029	2,89
30	150	11030	3,60	21030	2,98
31	150	11031	3,79	21031	3,12
32	150*	11032	3,88	21032	3,27
33	150	11033	3,94	21033	3,33
34	150*	11034	4,12	21034	3,43
35	150	11035	4,22	21035	3,57
36	150	11036	4,42	21036	3,76
37	150	11037	4,53	21037	3,78
38	150	11038	4,69	21038	3,91
39	150	11039	4,87	21039	4,03
40	150	11040	4,87	21040	4,11
41	150	11041	5,04	21041	4,24
42	150	11042	5,10	21042	4,35
43	150	11043	5,21	21043	4,42
44	150	11044	5,34	21044	4,67
45	150	11045	5,55	21045	4,67
46	150	11046	5,70	21046	4,70
47	150	11047	5,77	21047	4,83
48	150	11048	5,84	21048	4,94
49	150	11049	5,97	21049	5,06
50	150	11050	6,07	21050	5,11
51	150	11051	6,25	21051	5,29
52	150	11052	6,40	21052	5,35
53		11053	6,52	21053	5,69
54		11054	6,61	21054	5,74
55		11055	6,73	21055	5,77
56		11056	6,88	21056	5,79
57		11057	6,98	21057	5,83
58		11058	7,04	21058	6,02
59		11059	7,25	21059	6,12
60		11060	7,37	21060	6,19
61		11061	7,51	21061	6,33
62		11062	7,60	21062	6,40
65		11065	7,98	21065	6,78
66		11066	8,11	21066	6,92
70		11070	8,66	21070	7,19
71		11071	8,94	21071	7,33
75		11075	9,15	21075	7,37
76		11076	9,58	21076	7,80
77		11077	9,79	21077	7,94
80		11080	9,96	21080	8,30
81		11081	10,17	21081	8,61

Die Größen mit \* sind Lagerware

Preise ohne MwSt.

Maßangaben in mm, soweit nicht anders angegeben



Artikelnummer - Norm 3 - Standardbögen 90° in hellgrau																
Rohr Ø	Dämm- dicke	Preis €/Stück	Einteilig KEUTNER		Zweiteilig geschweißt		Einteilig, glatt (Euro-S)		Einteilig, glatt (Euro-W)		Einteilig, offen (Scan-S)		Einteilig, offen (Scan-W)		Einteilig (GWS)	
			WG12	VE	WG24	VE	WG15s	VE	WG15w	VE	WG26s	VE	WG26w	VE	WG14k	VE
<b>Dämmdicke = 9 mm</b>																
18	9	2,34							15w018009	200			26w018009	500		
22	9	2,34							15w022009	200			26w022009	500		
<b>Dämmdicke = 13 mm</b>																
12	13	2,42							15w012013	200			26w012013	500		
15	13	2,42							15w015013	200			26w015013	500		
18	13	2,42							15w018013	200			26w018013	500		
22	13	2,42							15w022013	200			26w022013	500		
28	13	3,27							15w028013	200			26w028013	500		
35	13	3,27							15w035013	160			26w035013	500		
<b>Dämmdicke = 15 mm</b>																
12	15	2,42							15w012015	200			26w012015	500		
18	15	2,42							15w018015	250			26w018015	500		
22	15	2,42							15w022015	200			26w022015	500		
28	15	3,30							15w028015	200			26w028015	500		
35	15	3,30							15w035015	160			26w035015	500		
42	15	3,40							15w042015	250			26w042015	500		
48	15	3,76							15w048015	250			26w048015	500		
54	15	4,68							15w054015	160			26w054015	500		
60	15	4,68							15w060015	300			26w060015	500		
76	15	6,71							15w076015	300			26w076015	500		
<b>Dämmdicke = 20 mm</b>																
12	20	2,50						15s012020	500			26s012020	500	26w012020	500	
15	20	2,50	12015020	500	24018020	440										
18	20	2,50	12018020	500	24018020	440	15s018020	500	15w018020	400	26s018020	500	26w018020	500	14k018020	500
22	20	2,50	12022020	400	24022020	360	15s022020	500	15w022020	400	26s022020	500	26w022020	500	14k022020	400
28	20	3,40	12028020	400	24028020	300	15s028020	500	15w028020	400	26s028020	500	26w028020	500	14k028020	500
35	20	3,40	12035020	400	24035020	240	15s035020	500	15w035020	400	26s035020	500	26w035020	500	14k035020	400
38	20		12042020	500	24022030	260										
42	20	3,76	12042020	500	24022030	260	15s042020	400	15w042020	200	26s042020	500	26w042020	500	14k042020	300
48	20	3,76	12048020	400	24048020	240	15s048020	240	15w048020	300	26s048020	500	26w048020	500	14k048020	300
54	20	5,11	12054020	400			15s054020	240	15w054020	200	26s054020	400	26w054020	400		
60	20	5,11	12057020	400	24060020	180	15s060020	200	15w060020	200	26s060020	400	26w060020	400		
64	20	6,40	12064020	300	24064020	160	15s064020	300			26s064020	300				
70	20	7,01	12070020	200	24070020	140	15s070020	200			26s070020	300				
76	20	7,01	12076020	180			15s076020	180	15w076020	150	26s076020	300	26w076020	300		
89	20	8,34	12089020	180			15s089020	180	15w089020	300	26s089020	300	26w089020	300		
102	20	10,81	12089030	180	24108020	60	15s102020	80			26s102020	200				
108	20	10,81	12108020	180	24108020	60	15s108020	80			26s108020	100				
114	20	15,97	12089035	100	24108030	80	15s114020	100	15w114020	100	26s114020	100	26w114020	100		
127	20		12108030	100												
133	20		12108030	100												
140	20		12114030	100												
159	20		12114040	50												
<b>Dämmdicke = 25 mm</b>																
18	25	3,40	12028020	400	24028020	300	15s018025	500	15w018025	400	26s018025	500	26w018025	500	14k028020	500
22	25	3,40	12022025	500	24035020	240	15s022025	500	15w022025	400	26s022025	500	26w022025	500		
28	25	3,43	12028025	400	24028025	240	25s028025	400	25w028025	400	26s028025	500	26w028025	500	14k028025	300
35	25	3,76	12035025	300	24035025	220	15s035025	300	15w035025	300	26s035025	500	26w035025	500		
38	25	3,76	12042025	400	24048020	240										
42	25	3,76	12042025	400	24035030	220	15s042025	300	15w042025	300	26s042025	400	26w042025	400		
48	25	4,75	12048025	400	24048025	180	15s048025	200	15w048025	300	26s048025	300	26w048025	300	14k048025	300
60	25	6,25	12060025	300	24060025	160	15s060025	150	15w060025	200	26s060025	300	26w060025	300		
64	25	7,10	12064025	200	24064025	160										
70	25	7,10	12070025	200	24070025	120	15s070025	200			26s070025	200				
76	25	7,10	12076025	200	24076025	120	15s076025	200	15w076025	200	26s076025	200	26w076025	200		
89	25	9,53	12089025	180	24089025	80	15s089025	180	15w089025	100	26s089025	200	26w089025	200		
102	25	15,97	12089035	100			15s102025	100			26s102025	100				
108	25	15,97	12089035	100			15s108025	100			26s108025	100				
114	25	15,97	12108030	100			15s114025	100			26s114025	100				
133	25	18,47	12108040	100			15s133025	100			26s133025	50				
140	25	19,72	12114040	50							26s140025	50				

Standardfarbe: Hellgrau, auf Bestellung sind die "EURO" und "SCAN"-Bögen auch in weiß und schwarz zu gleichen Listenpreisen lieferbar, jedoch mit abweichenden Rabatten!

Preise ohne MwSt.  
Grau = Ersatzgrößen  
VE = Versandeinheit

Artikelnummer - Norm 3 - Standardbögen 90° in hellgrau																
Rohr Ø	Dämm- dicke	Preis €/Stück	Einteilig KEUTNER		Zweiteilig geschweißt		Einteilig, glatt (Euro-S)		Einteilig, glatt (Euro-W)		Einteilig, offen (Scan-S)		Einteilig, offen (Scan-W)		Einteilig (GWS)	
			WG12	VE	WG24	VE	WG15s	VE	WG15w	VE	WG26s	VE	WG26w	VE	WG14k	VE
<b>Dämmdicke = 25 mm</b>																
159	25	<b>21,14</b>	12108050 *	50							26s159025	50				
168	25	<b>22,70</b>	12114050 *	50							26s168025	50				
219	25	<b>41,12</b>									26s219025	25				
<b>Dämmdicke = 30 mm</b>																
18	30	<b>3,43</b>	12028025	400	24028025	240	15s018030	400	15w018030	400	26s018030	500	26w018030	500	14k018030	400
22	30	<b>3,76</b>	12022030	300	24022030	260	15s022030	400	15w022030	400	26s022030	500	26w022030	500	14k022030	400
28	30	<b>3,76</b>	12028030	300	24028030	260	15s028030	300	15w028030	300	26s028030	500	26w028030	500	14k028030	300
35	30	<b>3,76</b>	12035030	300	24035030	220	15s035030	300	15w035030	300	26s035030	400	26w035030	400	14k035030	300
42	30	<b>4,97</b>	14042030	400	24042030	160	15s042030	200	15w042030	300	26s042030	300	26w042030	300	14k042030	300
48	30	<b>5,11</b>	12048030	300	24048030	160	15s048030	200	15w048030	300	26s048030	300	26w048030	300	14k048030	300
54	30	<b>7,10</b>	12054030	200			15s054030	200			26s054030	300				
60	30	<b>7,10</b>	12060030	200	24060030	160	15s060030	150	15w060030	200	26s060030	300	26w060030	300	14k060030	200
64	30	<b>7,10</b>	12064030	240	24064030	140	15s064030	240			26s064030	200				
70	30	<b>8,63</b>	12070030	180	24070030	80	15s070030	180	15w070030	200	26s070030	200				
76	30	<b>8,63</b>	12076030	180	24076030	80	15s076030	180	15w076030	200	26s076030	200	26w076030	200		
89	30	<b>10,81</b>	12089030	180	24089030	80	15s089030	80	15w089030	100	26s089030	100	26w089030	100		
102	30	<b>15,97</b>	12108030	100	24108030	80	15s102030	100			26s102030	100				
108	30	<b>15,97</b>	12108030	100	24108030	80	15s108030	100			26s108030	100				
114	30	<b>17,78</b>	12114030	100	24114030	40	15s114030	60	15w114030	100	26s114030	100	26w114030	100		
127	30		12108040	100	24133030	40	15s108040	100			26s133030	100				
133	30	<b>19,72</b>	12114040	50	24133030	40					26s133030	100				
140	30	<b>21,14</b>	12108050 *	50							26s140030	50				
159	30	<b>22,70</b>	12114050 *	50							26s159030	50				
168	30	<b>25,08</b>	12108060 *	50							26s168030	50				
194	30	<b>44,87</b>	12133060 *	25							26s194030	25				
219	30	<b>44,87</b>									26s219030	25				
<b>Dämmdicke = 32,5 mm</b>																
76	32,5	<b>11,35</b>									26s076032	200	26w076032	200		
89	32,5	<b>11,35</b>									26s089032	100	26w089032	100		
<b>Dämmdicke = 35 mm</b>																
35	35				24048030	160										
38	35				24048030	160										
44	35				24060030	160										
48	35				24060030	160										
60	35				24060040	80										
64	35				24076030	80										
70	35				24089030	80										
76	35				24070040	80										
89	35	<b>15,97</b>	12089035	100	24089035	80										
102	35		12108030	100	24108035	100										
108	35	<b>17,78</b>	12114030	100	24108035	100										
114	35	<b>19,55</b>	12114040	50	24114035	100										
127	35		12108050 *	50	24133035	40										
133	35	<b>20,58</b>			24133035	40										
<b>Dämmdicke = 40 mm</b>																
18	40	<b>5,27</b>			24018040	180	15s018040	200	15w018040	200	26s018040	400	26w018040	400		
22	40	<b>5,27</b>	12022040	300	24022040	160	15s022040	200	15w022040	200	26s022040	400	26w022040	400		
28	40	<b>6,25</b>	12028040	200	24028040	160	15s028040	300	15w028040	200	26s028040	300	26w028040	300		
35	40	<b>7,10</b>	12035040	200	24035040	160	15s035040	200	15w035040	200	26s035040	300	26w035040	300	14k035040	200
42	40	<b>8,34</b>	12042040	200	24042040	120	15s042040	150	15w042040	200	26s042040	200	26w042040	200	14k042040	200
48	40	<b>8,34</b>	12048040	200	24048040	120	15s048040	120	15w048040	200	26s048040	200	26w048040	200	14k048040	200
54	40	<b>10,81</b>	12054040	180			15s054040	100			26s054040	200				
60	40	<b>10,81</b>	12060040	180	24060040	80	15s060040	100	15w060040	180	26s060040	200	26w060040	200	14k060040	180
64	40	<b>12,40</b>	12064040	180	24070040	80	15s070040	80			26s064040	200				
70	40	<b>12,40</b>	14070040	100	24070040	80	15s070040	80			26s070040	200				
76	40	<b>15,18</b>	12076040	100	24076040	60	15s076040	80	15w076040	150	26s076040	100	26w076040	100	14k076040	150
89	40	<b>17,04</b>	12089040	100	24089040	40	15s089040	100	15w089040	100	26s089040	100	26w089040	100		
102	40	<b>19,72</b>	12108040	100	24108040	40	15s102040	100			26s102040	100				
108	40	<b>19,72</b>	12108040	100	24108040	40	15s108040	100			26s108040	100				
114	40	<b>19,72</b>	12114040	50	24114040	40			15w114040	100	26s114040	100	26w114040	100		
127	40		12108050 *	50	24133040	40										

Standardfarbe: Hellgrau, auf Bestellung sind die "EURO" und "SCAN"-Bögen auch in weiß und schwarz zu gleichen Listenpreisen lieferbar, jedoch mit abweichenden Rabatten!

Preise ohne MwSt.  
Grau = Ersatzgrößen  
VE = Versandeinheit

\* Keutner-Bogen  
offene Lieferform

SEBALD ISO-SYSTEME GMBH & CO KG  
BAHNHOFSTRASSE 40-42  
9 3161 SINZING  
Tel. 0941-30727-0  
Fax 0941-30727-40  
vertrieb@sebold-isosysteme.de  
www.isosysteme.de



Artikelnummer - Norm 3 - Standardbögen 90° in hellgrau																
Rohr Ø	Dämm- dicke	Preis €/Stück	Einteilig KEUTNER		Zweiteilig geschweißt		Einteilig, glatt (Euro-S)		Einteilig, glatt (Euro-W)		Einteilig, offen (Scan-S)		Einteilig, offen (Scan-W)		Einteilig (GWS)	
			WG12	VE	WG24	VE	WG15s	VE	WG15w	VE	WG26s	VE	WG26w	VE	WG14k	VE
<b>Dämmdicke = 40 mm</b>																
133	40	<b>22,70</b>	12114050 *	50	24133040	40					26s133040	50				
140	40	<b>22,70</b>	12114050 *	50	24140040	30					26s140040	50				
159	40	<b>25,08</b>	12133050 *	50	24159040	60					26s159040	50				
168	40	<b>26,25</b>	12140050 *	25	24168040	60					26s168040	50				
194	40	<b>48,97</b>									26s194040	25				
219	40	<b>55,42</b>									26s219040	25				
<b>Dämmdicke = 45 mm</b>																
48	45				24060040	80										
60	45				24089030	80										
76	45				24070050	60										
89	45				24060060	60										
102	45				24114040	40										
108	45				24114045	50										
114	45	<b>21,14</b>	12108050 *	50	24114045	50										
127	45	<b>22,70</b>	12114050 *	50	24127045	50										
133	45	<b>25,08</b>	12108060 *	50	24133045	50										
140	45	<b>25,08</b>	12133050 *	50	24140045	50										
159	45	<b>26,25</b>	12140050 *	25	24159045	50										
<b>Dämmdicke = 50 mm</b>																
17	50	<b>8,42</b>					15s018050	200	15w018050	200	26s018050	200	26w018050	200		
22	50	<b>8,42</b>	12022050	200			15s022050	200	15w022050	200	26s022050	200	26w022050	200		
28	50	<b>8,42</b>	12028050	200			15s028050	200	15w028050	200	26s028050	200	26w028050	200	14k028050	200
35	50	<b>10,57</b>	12035050	150	24035050	80	15s035050	150	15w035050	180	26s035050	200	26w035050	200	14k035050	100
42	50	<b>11,65</b>			24042050	80	15s042050	100	15w042050	180	26s042050	200	26w042050	200	14k042050	100
48	50	<b>12,04</b>	12048050	100	24048050	60	15s048050	100	15w048050	180	26s048050	200	26w048050	200	14k048050	150
54	50	<b>13,83</b>	12054050	180	24054050	60	15s054050	100			26s054050	200				
60	50	<b>14,03</b>	12060050	180	24060050	60	15s060050	80	15w060050	100	26s060050	100	26w060050	100	14k060050	100
64	50	<b>15,73</b>	12064050	100			15s064050	100			26s064050	100				
70	50	<b>15,73</b>			24070050	60	15s070050	50	15w070050	100	26s070050	100	26w070050	100		
76	50	<b>17,04</b>	12076050	100	24076050	40	15s076050	50	15w076050	100	26s076050	100	26w076050	100	14k076050	100
89	50	<b>18,72</b>	12089050	100	24089050	40	15s089050	100	15w089050	100	26s089050	100	26w089050	100		
102	50	<b>21,14</b>	12108050 *	50	24108050	40					26s102050	100				
108	50	<b>21,14</b>	12108050 *	50	24108050	40					26s108050	100				
114	50	<b>22,70</b>	12114050 *	50	24114050	40					26s114050	50				
127	50		12108060 *	50	24133050	60										
133	50	<b>25,08</b>	12133050 *	50	24133050	60					26s133050	50				
140	50	<b>26,25</b>	12140050 *	25	24140050	60					26s140050	50				
159	50	<b>34,40</b>	12159050 *	25	24159050	60					26s159050	50				
168	50	<b>37,34</b>			24168050	40					26s168050	50				
194	50	<b>53,93</b>			24194050	40					26s194050	30				
219	50	<b>60,27</b>			24219050	40					26s219050	20				
245	50	<b>69,05</b>									26s245050	20				
267	50	<b>74,85</b>									26s267050	10				
273	50	<b>86,07</b>									26s273050	10				
324	50	<b>115,91</b>									26s324050	10				
<b>Dämmdicke = 52,5 mm</b>																
114	52,5	<b>21,46</b>									26s114052	50				
140	52,5	<b>24,80</b>									26s140052	50				
<b>Dämmdicke = 60 mm</b>																
28	60	<b>12,04</b>	12048050	100												
33	60	<b>13,66</b>					15s035060	100			26s035060	150				
42	60	<b>13,66</b>					15s042060	100			26s042060	150				
48	60	<b>14,91</b>					15s048060	100			26s048060	150	26w048060	150		
60	60	<b>18,82</b>	12060060	100	24060060	60	15s060060	100			26s060060	100				
64	60	<b>20,09</b>	12064060	100	24064060	40	15s064060	100			26s064060	100				
70	60	<b>22,81</b>	12076060	100	24076060	40	15s070060	100			26s070060	100				
76	60	<b>22,81</b>	12076060	100	24076060	40	15s076060	100	15w076060	100	26s076060	100			14k076060	100
89	60	<b>22,81</b>	12089060	100	24089060	40	15s089060	100			26s089060	100				
102	60	<b>25,08</b>	12108060 *	50	24108060	40					26s102060	100				
108	60	<b>25,08</b>	12108060 *	50	24108060	40					26s108060	100				
114	60	<b>25,56</b>	12133050 *	50	24114060	40					26s114060	50				

Standardfarbe: Hellgrau, auf Bestellung sind die "EURO" und "SCAN"-Bögen auch in weiß und schwarz zu gleichen Listenpreisen lieferbar, jedoch mit abweichenden Rabatten!

\* Keutner-Bogen  
offene Lieferform

SEBALD ISO-SYSTEME GMBH & CO KG  
BAHNHOFSTRASSE 40-42  
9 3161 SINZING  
Tel. 0941-30727-0  
Fax 0941-30727-40  
vertrieb@sebold-isosysteme.de  
www.isosysteme.de



Preise ohne MwSt.  
Grau = Ersatzgrößen  
VE = Versandeinheit

		Artikelnummer - Norm 3 - Standardbögen 90° in hellgrau														
Rohr Ø	Dämm- dicke	Preis €/Stück	Einteilig KEUTNER		Zweiteilig geschweißt		Einteilig, glatt (Euro-S)		Einteilig, glatt (Euro-W)		Einteilig, offen (Scan-S)		Einteilig, offen (Scan-W)		Einteilig (GWS)	
			WG12	VE	WG24	VE	WG15s	VE	WG15w	VE	WG26s	VE	WG26w	VE	WG14k	VE
<b>Dämmdicke = 60 mm</b>																
127	60		12140050 *	25	24133060	40										
133	60	<b>34,40</b>	12140060 *	25	24133060	40					26s133060	50				
140	60	<b>34,40</b>	12140060 *	25	24140060	40					26s140060	50				
159	60	<b>40,83</b>			24159060	25					26s159060	50				
168	60	<b>52,29</b>			24168060	25					26s168060	50				
194	60	<b>58,37</b>			24194060	25					26s194060	30				
219	60	<b>67,67</b>			24219060	25					26s219060	25				
267	60	<b>77,58</b>			24267060	25										
<b>Dämmdicke = 70 mm</b>																
35	70	<b>20,09</b>											26w035070	100		
42	70	<b>20,98</b>											26w042070	100		
48	70	<b>22,28</b>					15s048070	100			26s048070	100	26w048070	100		
60	70		12076060	100												
70	70	<b>25,53</b>	12070070	100	24076070	40					26s070070	100				
76	70	<b>25,53</b>	12076070	100	24076070	40	15s076070	100			26s076070	100				
89	70	<b>27,59</b>	12089070 *	50							26s089070	100				
108	70	<b>34,23</b>			24108070	40					26s108070	100				
114	70				24108070	40										
127	70				24133070	50										
133	70	<b>45,99</b>			24133070	50					26s133070	50				
140	70	<b>45,99</b>	12140070 *	50	24133070	50										
159	70	<b>46,57</b>			24159070	40										
168	70	<b>57,70</b>									26s168070	50				
<b>Dämmdicke = 80 mm</b>																
42	80	<b>24,07</b>					15s042080	50	15w042080	50	26s042080	50	26w042080	50		
48	80	<b>26,37</b>					15s048080	50			26s048080	50	26w048080	50		
60	80	<b>26,74</b>	12060080 *	100							26s060080	50				
70	80		12076080 *	50	24076080	40										
76	80	<b>36,60</b>	12076080 *	50	24076080	40					26s076080	50	26w076080	50		
89	80	<b>41,12</b>			24089080	40					26s089080	50	26w089080	50		
108	80	<b>42,88</b>	12108080 *	50	24108080	40					26s108080	50				
114	80	<b>44,73</b>	12114080 *	50	24114080	40					26s114080	50				
127	80		12133080 *	50	24133080	40										
133	80	<b>50,39</b>	12133080 *	30	24133080	40					26s133080	50				
140	80	<b>52,29</b>			24140080	40					26s140080	50				
159	80	<b>58,72</b>			24159080	40					26s168080	50				
168	80	<b>66,77</b>			24168080	40					26s168080	50				
194	80	<b>66,77</b>									26s194080	25				
219	80	<b>78,43</b>			24219080	20					26s219080	25				
245	80	<b>86,21</b>									26s245080	25				
267	80	<b>98,04</b>									26s267080	10				
273	80	<b>109,49</b>									26s273080	10				
<b>Dämmdicke = 90 mm</b>																
42	90	<b>37,70</b>											26w042090	50		
48	90	<b>37,79</b>											26w048090	50		
60	90	<b>43,61</b>									26s060090	50				
76	90	<b>46,04</b>									26s076090	50				
<b>Dämmdicke = 100 mm</b>																
35	100	<b>39,23</b>									26s035100	100				
48	100												26w089080	50		
60	100	<b>48,95</b>	12057100 *	50							26s060100	50	26w060100	50		
76	100	<b>52,13</b>	12076100 *	50							26s076100	50	26w076100	50		
89	100	<b>54,79</b>			24089100	30					26s089100	50				
108	100	<b>55,41</b>			24108100	30					26s108100	50				
114	100	<b>55,41</b>			24108100	30					26s114100	50	26w114100	50		
127	100				24133100	25										
133	100	<b>61,11</b>			24133100	25					26s133100	50				
140	100	<b>61,11</b>			24133100	25					26s140100	50	26w140100	25		
159	100	<b>68,43</b>			24159100	25					26s159100	25				
168	100	<b>74,82</b>			24168100	25					26s168100	25	26w168100	25		
194	100	<b>87,80</b>			24194100	20					26s194100	25				
219	100	<b>104,81</b>			24219100	20					26s219100	25				
245	100	<b>114,02</b>			24245100	10										
267	100	<b>123,33</b>			24267100	10					26s267100	10				

Standardfarbe: Hellgrau, auf Bestellung sind die "EURO" und "SCAN"-Bögen auch in weiß und schwarz zu gleichen Listenpreisen lieferbar, jedoch mit abweichenden Rabatten!

Preise ohne MwSt.  
 Grau = Ersatzgrößen  
 VE = Versandeinheit

\* Keutner-Bogen  
 offene Lieferform

SEBALD ISO-SYSTEME GMBH & CO KG  
 BAHNHOFSTRASSE 40-42  
 9 3161 SINZING  
 Tel. 0941-30727-0  
 Fax 0941-30727-40  
 vertrieb@sebald-isosysteme.de  
 www.isosysteme.de



## Anwendungstabelle für 90° und 45° SML, KG und HT Bogen

DN	Dämmdicke (mm) - 90°			
	20	30	40	50
50	15w048030	15w048040	15w048050	15w060050
70	15w060030	15w060040	15w060050	15w076050
80	15w060040	15w060050	15w076050	15w089050
100	15w076040	15w076050	15w076050	26s076070
125	15w089050	15w076060	26s060080	26s076080
150	15s076060	26s076080	26s089080	26s108080

DN	Dämmdicke (mm) - 45°			
	20	30	40	50
50	1445102	1445128	1445141	1445167
70	1445128	1445141	1445167	1445180
80	1445141	1445154	1445180	1445193
100	1445154	1445180	1445193	1445219
125	1445180	1445206	1445219	1445232
150	1445219	1445232	1445245	1445258

SML (System Muffenlos) Abwasserrohre aus Grauguss

KG = Kanalgrundrohr

HT = Hochtemperaturrohr

## 45° - Bogen

Ø inkl. Isolierung	einteilig, offene Form, WG1445			zweiteilig, im Rücken geschweißt, WG24		
	VE	Artikelnr.	€/St.	VE	Artikelnr.	€/St.
40	500	1445040	2,73			
52	500	1445052	2,77			
58	500	1445058	3,20	400	2445058	2,80
62	500	1445062	3,24	400	2445062	2,83
68				300	2445068	2,83
72	500	1445072	3,73			
75				260	2445075	3,73
78				250	2445078	3,73
82	500	1445082	4,42			
85				200	2445085	4,22
88				250	2445088	4,26
92	400	1445092	5,00	140	2445092	4,83
95				160	2445095	5,08
98				180	2445098	5,10
102	400	1445102	5,14	160	2445102	5,55
110				160	2445110	6,62
115	300	1445115	7,04	160	2445115	6,98
120				160	2445120	7,85
128	200	1445128	8,34	160	2445128	8,30
136				140	2445136	8,88
141	200	1445141	10,79	160	2445141	10,70
149				140	2445149	10,95
154/156	100	1445154	15,14	120	2445156	15,08
160				100	2445160	16,35
167/169	100	1445167	16,94	100	2445169	16,83
176/180	100	1445180	16,94	100	2445180	16,83
189				100	2445189	20,58
193	100	1445193	19,65			
206	50	1445206	21,01			
219	50	1445219	22,63			
232	50	1445232	28,60			
245	50	1445245	29,91			
258	50	1445258	32,54			
271	50	1445271	36,95			

Standardfarbe: Hellgrau, auf Bestellung sind die einteiligen Bögen auch in weiß und schwarz zu gleichen Listenpreisen lieferbar, jedoch mit abweichenden Rabatten!



45° - einteilig

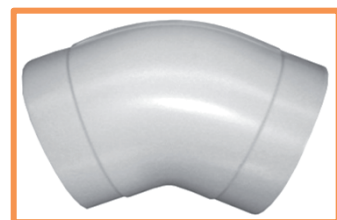

45° - zweiteilig

Preise ohne MwSt.

Maßangaben in mm

## 90° Segmentoptik, einteilig

WG12sg

Ø inkl. Isolierung	Mittl. Radius	Anzahl Segmente	VE Stück	Artikel- Nr.	Preis €/Stück
40	45	4	200	12sg040	2,41
50	50	4	200	12sg050	2,50
60	50	4	200	12sg060	2,50
70	55	4	150	12sg070	3,40
80	60	4	150	12sg080	3,76
90	60	4	100	12sg090	3,76
100	70	4	60	12sg100	4,97
110	70	4	60	12sg110	7,10
120	80	4	60	12sg120	7,10
130	80	4	60	12sg130	8,42
140	90	4	40	12sg140	10,81
150	90	4	25	12sg150	15,18
160	95	4	25	12sg160	17,04
170	100	4	25	12sg170	17,04
180	110	4	25	12sg180	17,04
190	110	4	25	12sg190	18,72
200	125	4	25	12sg200	25,53
210	120	4	25	12sg210	25,53
220	130	4	25	12sg220	25,53
230	130	4	25	12sg230	27,59
240	145	4	10	12sg240	38,09
250	155	5	10	12sg250	38,09
260	160	5	10	12sg260	48,95
270	170	5	10	12sg270	52,13
280	175	6	10	12sg280	53,21
290	180	6	10	12sg290	53,21
300	185	6	10	12sg300	55,41
310	190	6	10	12sg310	55,41
320	190	6	10	12sg320	58,72
330	195	6	10	12sg330	61,11
340	200	6	10	12sg340	61,11
350	210	7	10	12sg350	68,43
360	215	7	10	12sg360	68,43
370	230	7	10	12sg370	68,43
380	270	7	10	12sg380	87,80
390	270	7	10	12sg390	87,80
400	280	7	10	12sg400	87,80

## 90° Eckbogen, einteilig

WG14\_

Gesamt Ø inkl. Isolierung (OD)		VE Stück	Artikel- Nr.	Preis €/Stück
mm	Zoll			
40	1 4/7	100	14_02	2,23
48	1 8/9	100	14_03	2,42
53	2	100	14_04	2,56
63	2 1/2	100	14_05	2,88
69	2 5/7	100	14_06	3,35
79	3 1/9	100	14_07	3,66
83	3 1/4	100	14_08	3,90
90	3 1/2	100	14_09	4,21
103	4	100	14_10	5,08
115	4 1/2	100	14_11	7,77
128	5	100	14_12	11,36
139	5 1/2	100	14_13	12,88
160	6 2/7	50	14_14	17,23
169	6 2/3	50	14_15	23,58



Abbildung: Bogen mit 5 optischen Segmenten

Segment- und Eckbogen werden auf Bestellung gefertigt und teilw. in offener Form geliefert.

Preise ohne MwSt.

Maßangaben in mm

WG 14h **90° H - einteilige Form**

Rohr-Ø Außen, und Artikelnr.	Dämmdicken		
	20 €/Stck.	25 €/Stck.	30 €/Stck.
<b>21</b> 14h022020	<b>3,31</b> 14h022020	<b>4,65</b> 14h022025	<b>5,21</b> 14h022030
<b>27</b> 14h028020	<b>4,70</b> 14h028020	<b>5,51</b> 14h028025	<b>6,50</b> 14h028030
<b>35</b> 14h035020	<b>5,10</b> 14h035020	<b>5,74</b> 14h035025	<b>6,88</b> 14h035030
<b>42/44</b> 14h042020	<b>5,89</b> 14h042020	<b>10,03</b> 14h042025	<b>12,50</b> 14h042030



WG 14n od. 26n

**90° Norm 5 - einteilige Form**

Rohr-Ø Außen, und Artikelnr.	Dämmdicken										
	15 €/Stck.	20 €/Stck.	25 €/Stck.	30 €/Stck.	40	50	60	70	80	90	100
<b>18</b>		<b>3,35</b> 26n018020									
<b>22</b> 14n022015	<b>3,35</b> 14n022015	<b>3,43</b> 14n022020		12042020	12042030	12042040					
<b>28</b> 14n028015	<b>3,35</b> 14n028015	<b>4,87</b> 14n028020	<b>5,51</b> 26n028025	<b>5,92</b> 26n028030	12048030	12048040	12048050				
<b>35</b> 14n035015	<b>3,71</b> 14n035015	<b>4,87</b> 14n035020	<b>5,92</b> 26n035025	12057020	12057030	12060040	12060050				
<b>42/44</b> 14n042015	<b>5,10</b> 14n042015	<b>5,14</b> 14n042020	<b>8,09</b> 26n042025	<b>11,28</b> 14n042030	12076025	12064040	12064050	12089050	12070070		
<b>48</b>		<b>6,34</b> 14n048020		<b>12,18</b> 14n048030	12089020	12089030	12089040	12089050	12089060		
<b>57/60</b>		<b>8,09</b> 14n057020		<b>16,52</b> 14n057030	12089030	12108030	12108040	12108050	12108060	26s108070	12108080
<b>64</b>				12089020	12089030	12108030	12108040	12108050	12108060	26s108070	12108080
<b>70</b> 14n070015	<b>8,09</b> 14n070015	<b>11,39</b> 14n070020		12089020	12089035	12114030	12114040	12114050	12133050	12133060	12114080
<b>76</b>				12089025	12089035	12114030	12114040	12114050	12133050	12133060	12133080
<b>89</b>				<b>26,32</b> 14n089030	12114030	12114040	12114050	12140050	12159050	26s168050	24159070
<b>102</b>								12140050	26s168050	26s194050	26s194060
<b>108</b>								12159050	26s168050	26s194050	26s194060
<b>114</b>								12159050	26s194040	26s194050	26s194060
<b>127</b>									26s219040	26s219050	26s219060
<b>133</b>									26s219040	26s219050	26s219060
<b>140</b>									26s219040	26s219050	26s219060
<b>159</b>											26s267050
<b>168</b>											26s267050



Grau = Ersatzgrößen aus dem Standard-90°-Programm auf den Seiten 5 bis 8

H- und reine Norm5 Bogen werden auf Bestellung gefertigt.

Preise ohne MwSt.

Maßangaben in mm

## 90° Standardabzweige

Nur die farbige gekennzeichneten Größen lieferbar

WG 17	Gesamtdurchmesser der Abzweigung (inkl. Isolierung)																												€/St.		
	52	57	61	67	73	82	88	93	100	102	108	116	120	128	130	136	140	149	156	169	176	182	189	194	214	245	268	300		323	
52	■																														4,26
57	■	■																													4,37
61	■	■	■																												4,64
67	■	■	■	■																											4,67
73	■	■	■	■	■																										4,71
82	■	■	■	■	■	■																									5,31
88	■	■	■	■	■	■	■																								5,66
93	■	■	■	■	■	■	■	■																							6,49
100	■	■	■	■	■	■	■	■	■																						6,98
102		■	■	■	■	■	■	■	■	■																					7,17
108			■	■	■	■	■	■	■	■	■																				7,57
116											■																				8,13
120												■																			8,40
128													■																		11,36
130								■	■		■	■																			11,63
136													■																		12,06
140														■																	12,40
149															■																13,36
156																■															13,75
160																	■														20,86
169																		■	■	■											24,84
176																					■										27,16
182																						■									27,51
189																							■								27,73
194																								■							27,60
214																									■	■	■	■	■	■	27,88
245																										■	■	■	■	■	30,04
268																												■	■	■	43,16
300																													■	■	56,66
323																														■	63,01



Standardfarbe: Hellgrau, auf Bestellung sind die Abzweige auch in weiß und schwarz zu gleichen Listenpreisen lieferbar, jedoch mit abweichenden Rabatten!

## 90° Kombinationsabzweige

Gesamt Ø Hauptrohr	Gesamt Ø Abzweigrohr	Kombinationsmöglichkeiten / Abgestufte Abgänge (Beispiel)	€/Stück
61	61-57	21-20 / 17-20	4,64
67	67-57	27-20 / 21-20 / 17-20	4,67
73	73-57	33-20 / 27-20 / 21-20 / 17-20	4,71
82	82-57	42-20 / 27-20 / 21-20 / 17-20	5,31
88	67-57	27-20 / 21-20 / 17-20	5,66
93	93-57	33-30/42-25/33-20/27-20/21-20/17-20	6,49
102	102-57	42-30 / 33-30 / 27-20 / 21-20 / 17-20	7,17
120	93-67	42-25 / 33-20 / 27-20	8,40
120	120-98	60-30 / 57-25 / 48-25	8,40
160	160-93	60-50 / 48-40 / 42-30 / 33-30	20,81



## 45° Schrägabzweige\*

Gesamt Ø Hauptrohr	Ges. Ø Abzweigrohr	€/Stück	Gesamt Ø Hauptrohr	Ges. Ø Abzweigrohr	€/Stück
96	80	20,86	160	160	43,16
96	90	24,84	176	136	56,66
103	90	27,88	176	176	56,66
115	90	27,88	190	180	67,70
110	100	27,88	196	196	75,22
116	110	27,88	203	190	75,22
123	110	27,88	219	190	86,39
130	90	30,04	230	190	101,24
136	110	30,04	236	236	101,41
136	136	30,04	240	240	101,78
150	110	43,16	276	216	102,34
156	156	43,16	276	276	102,57

\* Auf Bestellung



Preise ohne MwSt.

Maßangaben in mm

SEBALD ISO-SYSTEME GMBH & CO KG  
 BAHNHOFSTRASSE 40-42  
 9 3161 SINZING  
 Tel. 0941-30727-0  
 Fax 0941-30727-40  
 vertrieb@sebald-isosysteme.de  
 www.isosysteme.de





**Formkappen für Flanscharmaturen aus PVC**

WG 16	Armaturenkappe Form B, Standard Längsteilung		Amaturenkappe Form B Quer mit A1		Amaturenkappe Form B Quer mit A2		Kofferkappe Form D Standard A1+A2		Kofferkappe Form D A1+A1		Kofferkappe Form D A2+A2		Flanschkappe Form A	
	DN	T	€/Stück	T	€/Stück	T	€/Stück	T	€/Stück	T	€/Stück	T	€/Stück	BL Standrd
15/20	180	53,84	160	52,27	200	62,11	190	59,32	140	50,06	240	68,45	51,24	45,37
25	200	55,56	170	54,01	220	63,85	210	60,92	160	51,01	260	70,68	53,18	47,74
32	230	68,22	190	60,66	240	72,92	230	73,33	180	61,11	280	85,44	56,07	48,71
40	240	73,59	210	71,61	280	85,16	260	81,56	190	67,87	330	95,01	70,62	60,53
50	290	100,27	260	95,98	310	114,88	300	109,32	250	90,45	350	128,29	95,52	80,80
65	320	110,83	280	105,00	340	126,14	330	121,06	270	99,83	390	142,20	103,76	87,03
80	330	116,51	305	110,41	345	132,79	340	127,34	300	105,00	380	149,66	109,17	94,11
100	380	143,59	335	134,14	365	161,88	370	155,36	340	127,54	400	183,08	133,76	107,13
125	420	188,33	360	156,04	395	192,67	405	200,45	370	163,61	440	236,86	140,92	113,70
150	470	208,77	400	171,44	450	211,90	460	220,33	410	179,87	510	260,78	154,37	123,68

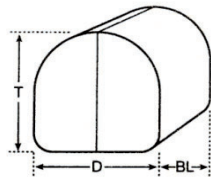

Form B Standard Armaturenkappe

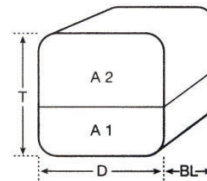

Form D, Kofferkappe

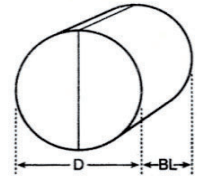

Form A, Flanschkappe

**Abmessungen**

DN	Rohr Ø	Flansch	Isolierstärke
15/20	28	105	30
25	34	115	30
32	42	140	30
40	48	150	40
50	57	165	50
65	76	185	50
80	89	200	50
100	114	220	50
125	133	250	50
150	159	285	50

D	T	BL
160	180	260
180	200	280
200	230	300
230	240	350
270	290	400
290	320	470
310	330	500
330	380	550
350	420	590
390	470	650

D	A1	A2	T	BL
160	70	120	190	260
180	80	130	210	280
200	90	140	230	300
230	95	165	260	350
270	125	175	300	400
290	135	195	330	470
310	150	190	340	500
330	170	200	370	550
350	185	220	405	590
390	205	255	460	650

D	BL
160	260
180	280
200	300
230	350
270	400
290	470
310	500
330	550
350	590
390	650

D = Durchmesser  
T = Tiefe  
BL = Baulänge

Preise ohne MwSt.  
Maßangaben in mm



**Jede Kappe besteht aus**  
4 Formstabilen Deckelteilen  
2 Formstabilen Mantelhälften  
2 Schnellspannbänder

Sonderbaulängen auf Anfrage: 1% Aufschlag / cm  
Bitte Montageanleitung auf der Rückseite beachten!

# Montagehinweise

## EKAFOL Formkappe für Flanscharmaturen bzw.

## EKAFOL Flanschekappe für Flanschverbindungen

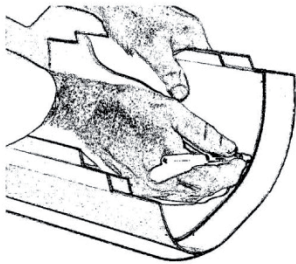

**1.** Zunächst wird der Kappenmantel an die notwendige Isolierlänge der Armatur angepasst. Diese Baulänge der Kappe hängt davon ab, ob und wie weit die Kappe die angrenzende Rohrisolierung überlappen soll. Mit Hilfe einer stabilen Schere (besser: Blechscher) kann der Kunststoff-Kappenmantel nach Bedarf gekürzt werden, wobei

man zum Anzeichnen einer gleichmässigen Mantellänge die beiden Mantelhälften ineinander schieben kann.

**2.** Die Mantelüberlappung im Bereich des Deckel-Steckrandes (ca. 3 bis 5 cm) wird als Anschlaglasche wieder 90° nach innen abgewinkelt.

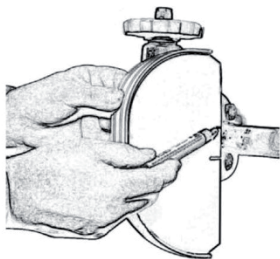
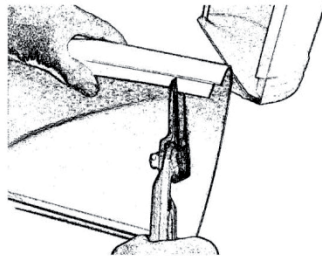

**3.** Liegt die Baulänge der Kappe fest, können die Öffnungen für den Rohraustritt in die Deckelhälften mit Hilfe einer Blechscher (IDEAL- oder Lochschere) geschnitten werden. Hierbei ist zunächst anhand **einer** Deckelhälfte, die man zur Armatur hält, zu prüfen, wie der Armaturenkörper in der Kappe zu liegen kommt.

Zur Anpassung der Kappe an die Armaturausladung nach vorne, kann es zweckmässig sein, wenn die Rohrausschnitte von der Deckelmitte abweichen.

**4.** Alsdann werden die 4 Deckelhälften so auf die Mantelhälften gesteckt, dass der Mantel fest in der Deckelnut sitzt und bündig mit dem Deckelrand ist. Die Deckel können zusätzlich mit PVC-Kleber/Schweissmittel mit dem Kappenmantel dauerhaft verbunden werden.

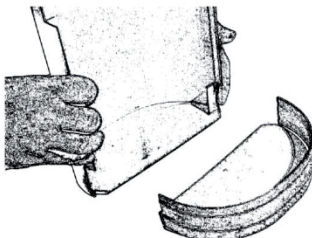

**5.** Ausschnitte für die Stellradspindel und andere Aussparungen können ebenfalls mit einer Blech-/Lochschere ausgeführt werden.

**6.** Als Isoliereinlage für **Wärmedämmungen** sollte eine Mineralfaser (lose oder aus einer Matte geschnitten) gewählt werden, die sich ganz dem Armaturenkörper anpasst. Die Einlage sollte die Kappe satt ausfüllen und auch im Bereich des Kappendeckels den Flansch und die Flanschschrauben mit der geforderten Dämmdicke abdecken. Die Mineralwolle kann, damit sie bei der Kappendemontage nicht herausgerissen wird, auch fest eingeklebt werden.

**7.** Bei einer **Kälte**dämmung ist auf die Dampfsperre bzw. -bremse zu achten, die beispielsweise in Form einer Alufolie direkt auf den Dämmstoff nahtdicht aufgebracht sein sollte. Die Dampfsperre der Rohrisolierung sollte die Armatur überlappen! Damit die Rohrisolierung und die Armaturendämmung lückenlos zusammen geführt werden können, müssen die Deckel der Kappe im Durchmesser der Rohrisolierung ausgeschnitten werden.

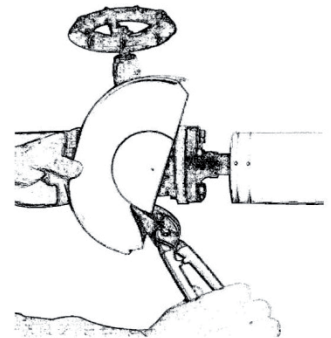

**8.** Es ist oft effektiver, die Kälte dämmung mit Zellkautschuk auszuführen. Hierbei werden die Zellkautschukteile aus einer dämmdicken Platte mit einem Messer herausgeschnitten. Der Kappendeckel dient als Schablone! Zuerst werden die 4 Teile für die Deckelhälften zugeschnitten und innenseitig an die Deckel geklebt. Alsdann wird der Kautschukmantel für den Armaturenkörper abgemessen, zugeschnitten und ebenfalls in die Kappenschale geklebt, wobei die Verbindung zu den Deckelflächen mit Kautschukkleber lückenlos ausgeführt werden muss. Wegen der Demontierbarkeit der Armaturenkappe müssen alle Zellkautschukteile, die nicht miteinander verklebt sind, „press“ zueinander (auch zum Rohr und zum Spindelhal) in der Kappenschale sitzen.

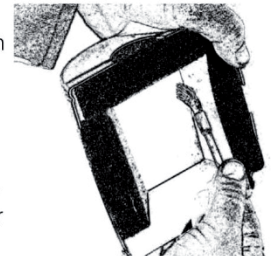

Ausschnitte für Rohr und Spindel sind stets „knapp“ auszuführen und Hohlräume zwischen Dämmplatte und Armaturenkörper so klein wie möglich zu halten.

**9.** Die mit Dämmstoff gefüllten Kappenhälften werden an der Armatur derart zusammen geführt, dass die Kappenteile bis zum vorgesehenen Anstoss überlappen. Mit Hilfe der mitgelieferten Befestigungsbänder und Klemmhebelschlösser wird die Kappe in Position gehalten.

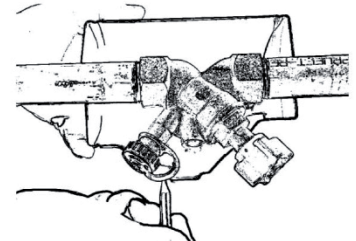

WG18

**Stutzenkappen für Muffenarmaturen aus PVC**

	Schräg, ohne Entleerung *	Schräg, mit Entleerung	Gerade	Kugelhahn	Multitherm					
DN	VE	€/Stück	VE	€/Stück	VE	€/Stück	VE	€/Stück	VE	€/Stück
10					50	19,38				
15	50	22,81	50	22,81	50	19,38	50	19,38	50	24,44
20	50	24,42	50	24,42	50	21,37	50	21,37	40	27,59
25	30	27,59	30	27,59	30	25,18	30	25,18	20	32,52
32	20	32,54	20	32,54	30	29,18	30	29,18		
40	15	38,38			20	32,54	20	32,54		
50	10	49,82			10	39,00	10	39,00		
65	5	65,38								
Einsatz für Entleerungshahn				4,24						

\* Für Schmutzfänger sind die schrägen Kappen auch ohne Bohrung für die Spindelachse lieferbar

Jede Kappe besteht aus  
2 Formstabilen Kappenhälften  
2 Spannfedern

Bitte Montageanleitung beachten!

**Abmessungen**

DN	Rohr Außen-Ø		Dämm-Dicke	Schräg			Gerade			Kugelhahn				Multitherm		
	Fe	Cu		D	H	BL	D	H	BL	D	H <sup>2</sup>	BL	F	D	H	BL
10	17,2	15	20-26				68	80	90							
15	21,3	18	20-27	80	115	120	72	80	95	72	55	95	36	70	90	142
20	26,9	22	20-31	88	127	137	85	95	110	85	68	110	45	80	102	160
25	33,7	28	30-38	108	137	167	105	110	135	105	83	135	54	103	123	176
32	42,4	35	30-45	125	180	180	125	140	152	125	103	152	58			
40	48,3	44	40-48	148	195	212	138	155	170	138	111	170	75			
50	57/60,3	54	50-59	170	228	255	170	195	220	170	138	220	105			
65	76	76	60-70	215	300	300										

WG18

**Stoßkappen / Endstücke**

Gesamt-Ø	€/Stück	Gesamt-Ø	€/Stück	Gesamt-Ø	€/Stück	Gesamt-Ø	€/Stück	Gesamt-Ø	€/Stück
60-70	4,67	110-130	6,21	210-250	11,21	400-440	44,70	600-720	88,70
70-80	5,00	130-150	6,88	250-290	12,40	440-480	48,24		
80-90	5,21	150-170	7,57	290-330	13,78	480-530	57,80		
90-100	5,35	170-190	9,02	330-360	32,83	530-580	69,44		
100-110	5,53	190-210	9,91	360-400	40,64	580-600	75,93		



Alle Preise in Euro, ohne MwSt.

Maßangaben in mm

# Montagehinweise

## EKAFOIL Stutzenkappen für Schraub- / Muffenarmaturen

**1.** Die Isolierkappen sollten **vor** der Montage der Rohrisolierung eingebaut werden, damit die Rohrisolierung nachträglich direkt, also lückenlos, an die Armaturenkappe anschliesst.

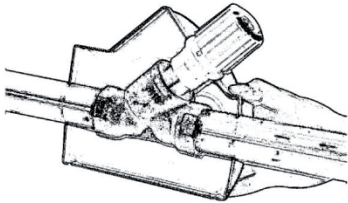

**2.** Zunächst wird eine leere Kappenhälfte derart zur Armatur gehalten, dass die Lage des Armaturenkörpers in der Isolierkappe erkennbar ist.

**3.** Herausragende Teile der Armatur, wie Messstutzen, Entleerungshähne etc., für die Ausschnitte vorgenommen werden müssen, werden an der Kappe markiert.

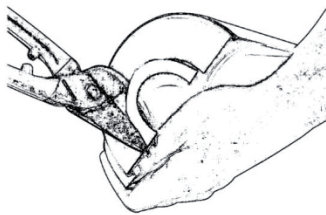
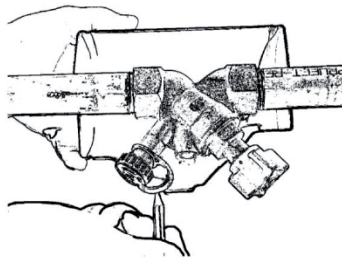

**4.** Die markierten Ausschnitte sowie eventuell notwendige Vergrößerungen der Öffnungen für Rohraustritt oder Spindelhals der Armatur werden am besten mit einer Bleischere (IDEAL- oder Lochschere) ausgeführt.

**5.** Seitliche Aussparungen für Entleerungshähne, die abgestuft im Kappenmantel vorgegeben sind, werden am einfachsten mit Hilfe eines feinzahnigen Sägeblattes geöffnet. Die konische Einsatzkappe für den Entleerungshahn wird in der Kappe nach aussen durchgeschoben, wodurch diese im Kappenmantel festklemmt. Die Einsatzkappe kann mit Kunststoffkleber oder PVC-Schweissmittel dauerhaft befestigt werden.

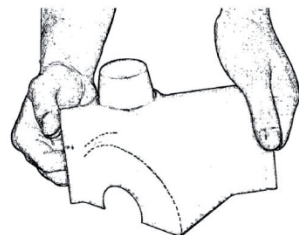
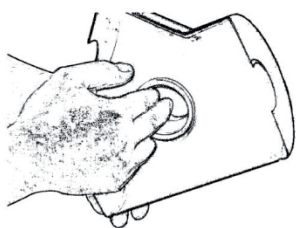
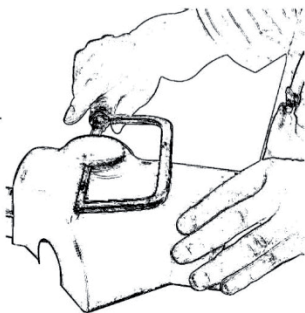

**6.** Als Isoliereinlage für **Wärmedämmungen** sollte eine Mineralfaser (lose oder aus einer Matte geschnitten) gewählt werden, die sich ganz dem Armaturenkörper anpasst. Die Einlage sollte die Kappe satt, ohne Hohlräume, ausfüllen. Sie kann auch eingeklebt werden.

**7.** Bei **Kälte**dämmung ist auf die Dampfsperre bzw. -bremse zu achten, die beispielsweise in Form einer Alufolie direkt auf dem Dämmstoff nahtdicht aufgebracht sein sollte. Die Dampfsperre der Rohrisolierung sollte die der Armatur überlappen! Damit die Rohrisolierung und die Armaturendämmung lückenlos zusammengeführt werden können, müssen die beiden Stirnseiten der Kappe im Durchmesser der Rohrisolierung ausgeschnitten werden.

**8.** Es kann effektiver sein, die Kälte dämmung mit einer vorgefertigten Polyurethanschaumeinlage oder mit Zellkautschuk auszuführen. Hierbei werden die Zellkautschukteile aus einer dämm-dicken Platte mit einem Messer herausgeschnitten. Die Kappen-Halbschale dient als Schablone! Zuerst werden die 3 Ronden für die Stirnseiten und den Spindelhals geschnitten und für die Kappenhälften halbiert. Die 6 Rondenhälften werden innenseitig der Kappenschalen fixiert. Als dann wird der Kautschukmantel für den Armaturenkörper abgemessen, zugeschnitten und ebenfalls in die Kappenschale geklemmt, wobei die Verbindung zu den Stirnflächen mit Kautschukkleber lückenlos ausgeführt werden soll. Auf gleiche Weise ist der Armaturenkörper zur Spindel zu dämmen. Wegen der Demontierbarkeit der Armaturenkappe müssen alle Zellkautschukteile „press“

zueinander (auch zum Rohr und zum Spindelhals) in der Kappenschale sitzen, ohne mit dieser fest verbunden zu sein. Ausschnitte für Rohr und Spindel sind stets „knapp“ auszuführen.

**9.** Bei extrem beengten Montagebedingungen kann man die Stirnseiten einer Kappenhälfte vom Rohrausschnitt zur Mantelwölbung einschneiden. Dadurch lässt sich die Kappe zur leichteren Montage biegen.

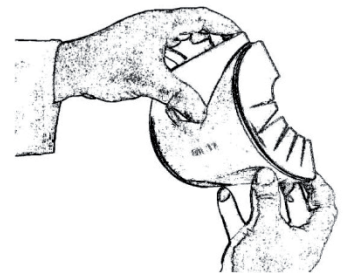
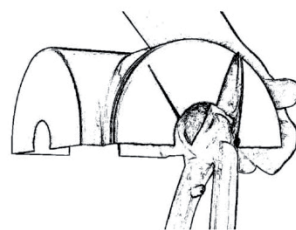

**10.** Die mit Dämmstoff gefüllten Kappenhälften werden an der Armatur derart zusammengeführt, dass die Kappenteile bis zum vorgesehenen Anstoss über-lappen. Mit Hilfe der mitgelieferten Stahldrahtklammern, die in den vorgesehenen Rillen rutschsicher liegen sollen, werden die Kappenhälften befestigt.

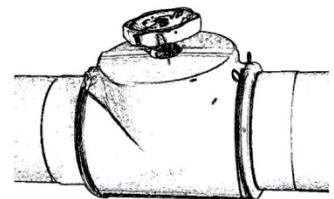

Oberflächensystem

**EKATEC**

aus Kunststoff-Alu-Verbund in  
Aluminiumoptik



*Ummantelungssystem in Aluminiumoptik für isolierte*

- *Rohrleitungen*
- *Bogen*
- *Abzweige*
- *Ventile und Armaturen*
- *Flanschverbindungen*

SEBALD ISO-SYSTEME GMBH & CO KG  
BAHNHOFSTRASSE 40-42  
9 3161 SINZING  
Tel. 0941-30727-0  
Fax 0941-30727-40  
vertrieb@sebald-isosysteme.de  
www.isosysteme.de

 **110 Jahre**  
1908 - 2018  
**SEBALD**  
**ISO-SYSTEME**

# Technisches Datenblatt

## EKATEC

Material:	3-Schicht Verbundfolie mit Brandschutz- und UV-Ausrüstung
Farbe:	Silber, Metalloptik
Oberfläche:	Glänzend und glatt

Anwendung: Ummantelungssystem für gedämmte Rohrleitungen im Innen- oder Außenbereich, inkl. Bogen, Abzweige, Armaturen, Flanschverbindungen, usw. zum Schutz vor Beschädigungen bei mechanischer Beanspruchung

Sortiment: Rollenware, Zuschnitte, Bogen, Abzweige, Kappen für Armaturen, Ventile und Flanschverbindungen, Stoßkappen (siehe Formteileprogramm)

Brandklasse nach SBI (Rollenfolie):	BL – s2, d0 nach EN 13501-1:2007+A1:2009
Temperatureinsatzbereich:	-20 bis +50 °C (DIN 4140)

### Eigenschaften:

- Unempfindlich gegen Verbeulen
- UV-Beständig
- Hohe Schlagzähigkeit und Steifigkeit
- Kein Splintern beim Nieten
- Rollneigungseffekt der Folie
- Hohe Chemikalienbeständigkeit
- Geruchsfrei
- Weichmacherfrei
- Physiologisch unbedenklich in technischen Anwendungen, auch beim Einsatz in lebensmittelverarbeitenden Betrieben
- Leichtgewichtig
- Hergestellt ohne Einsatz von FCKW / HFCKW
- Hergestellt ohne Verwendung von Silikon
- Hergestellt ohne Einsatz der Schwermetalle Cd, Pb, Cr<sup>IV</sup> und deren Verbindungen
- Kein brennendes Abtropfen im Brandfall
- Einfache Verarbeitung, hohe Verlegeleistung

### Hinweise:

Farbabweichungen zwischen Ummantelungsfolie, Formteile und Klebeband sind möglich.

Die Angaben dieser Druckschrift basieren auf unseren aktuellen Kenntnissen, Erfahrungen, sowie Angaben des Herstellers. Sie stellen keine Zusicherung im Rechtssinne dar und werden nicht Inhalt eines Kaufvertrages. Bei der Anwendung sind stets die speziellen Bedingungen sowohl in bauphysikalischer, bautechnischer und baurechtlicher Hinsicht zu berücksichtigen. Da wir keinerlei Kontrolle über den Gebrauch des Materials haben, können wir für die Anwendung keine Haftung übernehmen. Änderungen vorbehalten.

# Formteileprogramm EKATEC

Bezeichnung	Bild	Info	Seite
<b>EKATEC</b> Folie		<b>Rollenware:</b> 350µ, 1,2m x 25m (30m²) <b>Zuschnitte:</b> Gleichmäßige Rollneigung	20
<b>EKATEC</b> Bogen S+W		<b>S-Form:</b> Einteiliger 90°-Bogen für isolierte Schweißbögen <b>W-Form:</b> Einteiliger 90°-Bogen für isolierte Winkelbögen	21
<b>EKATEC</b> Bogen 45°		Einteiliger 45°-Bogen	22
<b>EKATEC</b> Bogen in Eck- und Segmentform		<b>Mehrsegment-optik:</b> Einteiliger 90°-Bogen <b>Einsegment-optik:</b> Einteiliger 90°-Bogen <b>Eckform:</b> Einteiliger 90°-Bogen in für isolierte Rohrleitungen im Gehrungsschnitt	23
<b>EKATEC</b> Abzweige (T-Stücke)		<b>Standard:</b> Für gleiche oder reduzierte Abgänge <b>Kombi:</b> Kombiabzweig mit kombinierten Abgängen	24
<b>EKATEC</b> Form- und Stoßkappen		<b>Formkappen</b> Für Flanscharmaturen, Flanschverbindungen, ohne Dämmeinlage. Formstabilität durch eingearbeitete Profile. Kappen bestehen aus 2 Hälften mit Rand <b>Stoßkappen</b> Endstücke für Isolierenden oder als Behälterköpfe	25
<b>EKALIT</b> Endmanschetten		<b>Endmanschetten</b> aus reinem Aluminium oder auf Bestellung aus Kunststoff-Alu-Verbund	50
<b>EKAFIX</b> Zubehör		<b>Zubehör</b> und Werkzeug für die Verarbeitung von EKATEC-Oberflächen	51

## Anwendungstabelle: Ermitteln Sie den richtigen Umfang

Kontur- Außen- Ø	Dämmdicken											
	15	20	25	30	35	40	50	60	70	80	90	100
	Umfang U in cm inkl. 3 cm Überlappung											
12	17	20	23	26	29	32	39	45	51	58	64	70
17	18	21	25	28	31	34	40	47	53	59	65	72
18	19	22	25	28	31	34	41	47	53	59	66	72
21	20	23	26	29	32	35	41	48	54	60	67	73
22	20	23	26	29	32	36	42	48	54	61	67	73
27	21	25	28	31	34	37	43	50	56	62	68	75
28	22	25	28	31	34	37	44	50	56	63	69	75
33	23	26	30	33	36	39	45	52	58	64	70	77
35	24	27	30	33	36	40	46	52	58	65	71	77
42	26	29	32	36	39	42	48	54	61	67	73	79
48	28	31	34	37	41	44	50	56	63	69	75	81
57	31	34	37	40	43	47	53	59	65	72	78	84
60	32	35	38	41	44	47	54	60	66	73	79	85
64	33	36	39	42	46	49	55	61	68	74	80	86
70	35	38	41	44	47	51	57	63	69	76	82	88
76	37	40	43	46	49	52	59	65	71	78	84	90
83	39	42	45	48	52	55	61	67	74	80	86	92
89	41	44	47	50	53	57	63	69	75	82	88	94
102	45	48	51	54	58	61	67	73	79	86	92	98
108	47	50	53	56	59	63	69	75	81	88	94	100
114	49	52	55	58	61	64	71	77	83	90	96	102
127	53	56	59	62	65	68	75	81	87	94	100	106
133	55	58	61	64	67	70	77	83	89	96	102	108
140	57	60	63	66	69	73	79	85	91	98	104	110
159	63	66	69	72	75	79	85	91	97	104	110	116
168	66	69	72	75	78	81	88	94	100	106	113	119
194	74	77	80	83	86	90	96	102	108	115	121	127
219	82	85	88	91	94	97	104	110	116	123	129	135
245	90	93	96	99	102	106	112	118	124	131	137	143
267	97	100	103	106	109	112	119	125	131	138	144	150

Formel für die Ermittlung der passenden Größe:

**Umfang U = Gesamt-Ø in mm (Inkl. Dämmdicke) · 3,14 + 30, das Ergebnis dann durch 10 Teilen für cm-Angabe**

EKATEC-Zuschnitte werden auf Bestellung gefertigt

Material: Kunststoff-Aluminium Verbundfolie in Aluminiumoptik

Folienstärke: 350µ

Zuschnittlänge: 1,2 m

Überlappung: 30 mm (Bitte DIN-Standard beachten!)

Weitere Größen auf Anfrage

**>> Folie als Rollenware: Preis auf Anfrage <<**

Verpackungseinheiten Rollenware  
 Rolle: 1,20 m x 25m = 30 m<sup>2</sup>  
 Palette: 63 Rollen à 30 m<sup>2</sup> = 1890 m<sup>2</sup>

Umfang in cm	ohne Butylband		mit Butylband	
	Art. Nr.	€/Stück	Art. Nr.	€/Stück
16	07016	<b>3,46</b>	07k016	<b>5,50</b>
18	07018	<b>3,86</b>	07k018	<b>5,83</b>
20	07020	<b>4,27</b>	07k020	<b>6,25</b>
21	07021	<b>4,50</b>	07k021	<b>6,59</b>
22	07022	<b>4,67</b>	07k022	<b>6,79</b>
23	07023	<b>4,89</b>	07k023	<b>6,98</b>
24	07024	<b>5,08</b>	07k024	<b>7,31</b>
25	07025	<b>5,30</b>	07k025	<b>7,52</b>
26	07026	<b>5,50</b>	07k026	<b>7,70</b>
27	07027	<b>5,72</b>	07k027	<b>7,94</b>
28	07028	<b>5,92</b>	07k028	<b>8,13</b>
29	07029	<b>6,18</b>	07k029	<b>8,39</b>
30	07030	<b>6,34</b>	07k030	<b>8,59</b>
31	07031	<b>6,59</b>	07k031	<b>8,81</b>
32	07032	<b>6,79</b>	07k032	<b>9,00</b>
33	07033	<b>6,98</b>	07k033	<b>9,22</b>
34	07034	<b>7,18</b>	07k034	<b>9,32</b>
35	07035	<b>7,40</b>	07k035	<b>9,53</b>
36	07036	<b>7,64</b>	07k036	<b>9,74</b>
37	07037	<b>7,83</b>	07k037	<b>9,95</b>
38	07038	<b>8,02</b>	07k038	<b>10,17</b>
39	07039	<b>8,26</b>	07k039	<b>10,38</b>
40	07040	<b>8,44</b>	07k040	<b>10,59</b>
41	07041	<b>8,67</b>	07k041	<b>10,81</b>
42	07042	<b>8,87</b>	07k042	<b>11,03</b>
43	07043	<b>9,06</b>	07k043	<b>11,24</b>
44	07044	<b>9,26</b>	07k044	<b>11,41</b>
45	07045	<b>9,53</b>	07k045	<b>11,68</b>
46	07046	<b>9,74</b>	07k046	<b>11,85</b>
47	07047	<b>9,95</b>	07k047	<b>12,06</b>
48	07048	<b>10,12</b>	07k048	<b>12,28</b>
49	07049	<b>10,38</b>	07k049	<b>12,47</b>
50	07050	<b>10,50</b>	07k050	<b>12,71</b>
51	07051	<b>10,75</b>	07k051	<b>12,90</b>
52	07052	<b>11,06</b>	07k052	<b>13,12</b>
53	07053	<b>11,27</b>	07k053	<b>13,36</b>
54	07054	<b>11,41</b>	07k054	<b>13,53</b>
55	07055	<b>11,68</b>	07k055	<b>13,78</b>
56	07056	<b>11,87</b>	07k056	<b>13,96</b>
57	07057	<b>12,06</b>	07k057	<b>14,20</b>
58	07058	<b>12,24</b>	07k058	<b>14,42</b>
59	07059	<b>12,44</b>	07k059	<b>14,62</b>
60	07060	<b>12,67</b>	07k060	<b>14,83</b>
61	07061	<b>12,90</b>	07k061	<b>15,12</b>



Preise ohne MwSt.

Maßangaben in mm, soweit nicht anders angegeben



WG 08/09

90° S (Norm 3) - einteilige, glatte Form

Rohr Außen-Ø	Dämmdicken									
	20 €/Stck	25 €/Stck	30 €/Stck	40 €/Stck	50 €/Stck	60 €/Stck	70 €/Stck	80 €/Stck	90 €/Stck	100 €/Stck
12	5,09									
15										
17/18	5,09	5,83	6,59	10,38	15,65					
21/22	5,17	6,30	6,79	10,38	16,28					
27/28	5,39	6,77	8,06	10,67	16,93					
33/35	6,29	8,28	8,67	16,93	17,39	27,08				71,96
42	6,98	8,89	10,33	17,39	18,00	28,35		50,82		
48	9,22	9,95	10,91	17,78	23,28	29,45	39,15	52,92		
54	9,45		11,41		24,15					
57/60	9,95	12,90	13,36	19,92	28,42	29,62		52,92	76,64	79,16
64	12,28		17,91		29,59	30,07				
70	17,39	17,97	18,53	26,79	32,22	31,09	40,23			
76	17,90	18,21	18,53	29,62	32,22	44,35	46,56	52,92	80,35	81,11
89	18,63	21,83	25,40	30,07	34,27	46,82	52,92	62,66		82,73
102	30,68	31,53	31,98	31,75	36,22					
108	32,63	33,83	34,27	41,06	46,15	57,57	62,44	76,18		86,59
114	33,05	34,27	35,68	42,78	46,56	60,97		76,18		88,48
133		55,14	57,39	74,72	76,18	84,05	78,33	97,81		91,02
140		57,67	79,59	76,64	77,92	88,27		104,79		115,67
159		63,85	81,86	78,10	80,42	93,15				124,54
168		69,43	84,49	108,18	116,38	119,62		112,61		135,04
194			89,31	118,51	118,51	120,68		148,00		148,18
219		71,11	91,87	121,69	123,63	147,75		149,23		150,30
245					147,75			150,30		
267					147,75			150,30		150,30
273					147,75			150,30		
324					147,75					

Alle Größen unterhalb und rechts der roten Linie nur in offener Form lieferbar

90° W für Winkelbogen - einteilige, glatte Form

Rohr Außen-Ø	Dämmdicken												
	9 €/Stck.	13 €/Stck.	15 €/Stck.	20 €/Stck.	25 €/Stck.	30 €/Stck.	40 €/Stck.	50 €/Stck.	60 €/Stck.	70 €/Stck.	80 €/Stck.	90 €/Stck.	100 €/Stck.
12		4,53	4,65										
15		4,65											
17/18	4,53	4,87	5,09	5,09	5,83	6,59	10,38	15,65					
21/22	4,87	4,87	5,09	5,17	6,30	6,79	10,38	16,28					
27/28		5,09	5,17	5,39	6,77	8,06	10,67	16,93					
33/35		5,17	5,39	6,29	8,28	8,67	16,93	17,39		29,62			
42			6,29	6,98	8,89	10,33	17,39	18,00		39,15	50,82	66,12	
48			7,32	9,22	9,95	10,91	17,78	23,28	29,45	39,15	52,92	66,12	
54			9,30	9,45									
57/60			9,73	9,95	12,90	13,36	19,92	28,42	29,62				79,16
70					17,97			32,22					
76			12,50	17,90	18,21	18,53	29,62	32,22			52,92		81,11
89				18,63	21,83	25,40	30,07	34,27			62,66		
114				33,05		35,68	42,78						88,48
140													115,67
168													135,04

Alle Größen rechts der roten Linie nur in offener Form lieferbar

EKATEC Bogen werden auf Bestellung gefertigt.

Maßangaben in mm

Preise ohne MwSt.

## 90° Mehrsegmentoptik, einteilig

Gesamt Ø inkl. Isolierung	Mittlerer Radius	Anzahl Segmente	Versand-einheit	Preis €/Stück
40	30	4	200	<b>4,65</b>
50	35	4	200	<b>5,09</b>
60	40	4	200	<b>5,09</b>
70	50	4	150	<b>6,29</b>
80	60	4	150	<b>6,98</b>
90	60	4	100	<b>8,67</b>
100	70	4	60	<b>10,33</b>
110	70	4	60	<b>11,41</b>
120	80	4	60	<b>13,36</b>
130	80	4	60	<b>17,93</b>
140	90	4	40	<b>19,92</b>
150	90	4	25	<b>29,62</b>
160	95	4	25	<b>30,07</b>
170	100	4	25	<b>32,22</b>
180	110	4	25	<b>32,22</b>
190	110	4	25	<b>34,27</b>
200	125	4	25	<b>40,23</b>
210	120	4	25	<b>40,23</b>
220	130	4	25	<b>46,56</b>
230	130	4	25	<b>52,92</b>
240	145	4	10	<b>62,66</b>
250	155	5	10	<b>62,66</b>
260	190	5	10	<b>79,16</b>
270	140	5	10	<b>81,11</b>
280	150	6	10	<b>82,73</b>
290	230	6	10	<b>82,73</b>
300	180	6	10	<b>86,59</b>
310	145	6	10	<b>88,48</b>
320	215	6	10	<b>88,48</b>
330	230	6	10	<b>91,02</b>
340	190	6	10	<b>115,67</b>
350	215	7	10	<b>124,54</b>
360	215	7	10	<b>124,54</b>
370	230	7	10	<b>124,54</b>
380	305	7	10	<b>148,18</b>
390	375	7	10	<b>148,18</b>
400	270	7	10	<b>148,18</b>



Fertigung auf Bestellung!  
 Preise ohne MwSt.  
 Maßangaben in mm  
 Lieferung in offener Form



## 90° Eckbogen, einteilig

WG 08

Größen-bezeichnung #Nr	Gesamt Ø inkl. Isolierung (Außendurchmesser)		Versand-einheit	Preis €/Stück
	mm	Zoll		
#2	40	1 4/7	100	<b>4,85</b>
#3	48	1 8/9	100	<b>5,09</b>
#4	53	2	100	<b>5,29</b>
#5	63	2 1/2	100	<b>5,58</b>
#6	69	2 5/7	100	<b>6,20</b>
#7	79	3 1/9	100	<b>6,92</b>
#8	83	3 1/4	100	<b>8,11</b>
#9	90	3 1/2	100	<b>9,07</b>
#10	103	4	100	<b>10,50</b>
#11	115	4 1/2	100	<b>19,92</b>
#12	128	5	100	<b>29,62</b>
#13	139	5 1/2	100	<b>31,98</b>
#14	160	6 2/7	50	<b>42,78</b>
#15	169	6 2/3	50	<b>46,56</b>



## 90° Einsegmentoptik, einteilig

Größen-bezeichnung #Nr	Gesamt Ø inkl. Isolierung (Außendurchmesser)		Versand-einheit	Preis €/Stück
	mm	Zoll		
#2	40	1 4/7	100	<b>4,85</b>
#3	48	1 8/9	100	<b>5,09</b>
#4	53	2	100	<b>5,29</b>
#5	63	2 1/2	100	<b>5,58</b>
#6	69	2 5/7	100	<b>6,20</b>
#7	79	3 1/9	100	<b>7,34</b>
#8	83	3 1/4	100	<b>8,97</b>
#9	90	3 1/2	100	<b>10,83</b>
#10	103	4	100	<b>13,99</b>
#11	115	4 1/2	100	<b>19,92</b>
#12	128	5	100	<b>29,62</b>
#13	139	5 1/2	100	<b>31,98</b>
#14	160	6 2/7	50	<b>42,78</b>
#15	169	6 2/3	50	<b>46,56</b>
#16	182	7 1/6	50	<b>53,51</b>
#17	202	8	50	<b>61,57</b>
#18	218	8 4/7	50	<b>74,16</b>
#19	246	9 2/3	50	<b>80,91</b>
#20	269	10 3/5	20	<b>93,61</b>
#21	300	11 4/5	20	<b>107,68</b>
#22	350	13 7/9	20	<b>123,81</b>
#23	400	15 3/4	20	<b>148,18</b>

WG 08

**45° - Bogen**

Rohr gesamt Ø inkl. Isolierung (mm)	Anwendungsbeispiel	einteilig, offene Form €/Stück
40	21-09	<b>4,87</b>
52	12-20	<b>5,09</b>
58	18-20	<b>5,09</b>
62	21-20	<b>5,17</b>
72	21-25	<b>6,30</b>
82	42-20	<b>6,98</b>
92	42-25	<b>8,89</b>
102	22-40	<b>10,38</b>
115	35-40	<b>16,93</b>
128	48-40	<b>17,78</b>
141	60-40	<b>19,92</b>
154	76-40	<b>29,62</b>
167	89-40	<b>30,07</b>
180	76-50	<b>32,22</b>
193	114-40	<b>42,78</b>
206	108-50	<b>46,15</b>
219	114-50	<b>46,56</b>
232	133-50	<b>76,18</b>
245	140-50	<b>77,92</b>
258	159-50	<b>80,42</b>
271	168-50	<b>116,38</b>



EKATEC Bogen werden auf Bestellung gefertigt.

Preise ohne MwSt.

Maßangaben in mm



**Armaturen-kappen  
für Flansch-armaturen**

WG 13

DN	Breite mm	Tiefe mm	Länge mm	d – D mm	€/Stück
15-25	180	180	250	67 - 95	<b>37,01</b>
32	200	200	280	77 - 102	<b>46,40</b>
40	200	200	300	88 - 108	<b>56,64</b>
50	220	220	320	95 - 120	<b>63,01</b>
65	240	240	380	115 - 176	<b>73,78</b>
80	280	260	390	125 - 180	<b>77,92</b>
100	280	280	410	165 - 205	<b>90,43</b>
125	300	300	430	190 - 240	<b>98,04</b>
150	300	340	450	215 - 260	<b>125,83</b>

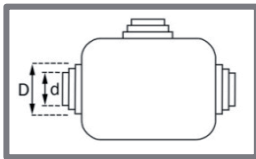

**Flansch-kappen  
für Flansch-paare**

DN	Gesamt Ø mm	Länge mm	d – D mm	€/Stück
15	150	145	61 - 88	<b>22,12</b>
20	160	150	70 - 115	<b>28,98</b>
25	180	150	77 - 120	<b>37,09</b>
32	190	155	83 - 128	<b>45,39</b>
40	200	155	95 - 140	<b>52,09</b>
50	220	155	115 - 165	<b>57,72</b>
65	250	165	145 - 200	<b>63,80</b>
80	270	170	165 - 215	<b>68,52</b>
100	300	170	190 - 250	<b>77,71</b>
125	345	170	215 - 265	<b>88,09</b>

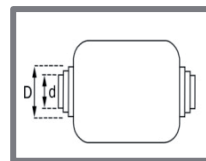

WG 13

**Stutzen-kappen (je 2 Hälften zum Kleben)**

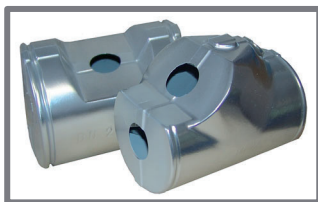

DN	Schräg				Kugelhahn		
	D	H	BL	€/Stück	D	BL	€/Stück
15	80	115	120	<b>18,97</b>	72	95	<b>16,13</b>
20	88	127	137	<b>20,31</b>	85	110	<b>17,78</b>
25	108	137	167	<b>22,94</b>	105	135	<b>20,94</b>
32	125	180	180	<b>27,06</b>	125	152	<b>24,27</b>
40	148	195	212	<b>31,93</b>	138	170	<b>27,06</b>
50	170	228	255	<b>41,43</b>	170	220	<b>32,43</b>
65	215	300	300	<b>54,39</b>			

WG 09

**Stoß-kappen / Endstücke**

Ges. Ø	€/Stück	Ges. Ø	€/Stück	Ges. Ø	€/Stück	Ges. Ø	€/Stück	Ges. Ø	€/Stück
60-70	<b>6,25</b>	110-130	<b>9,71</b>	210-250	<b>18,04</b>	400-440	<b>51,52</b>	600-720	<b>135,85</b>
70-80	<b>6,43</b>	130-150	<b>11,05</b>	250-290	<b>33,10</b>	440-480	<b>52,01</b>		
80-90	<b>6,59</b>	150-170	<b>12,50</b>	290-330	<b>38,69</b>	480-530	<b>88,72</b>		
90-100	<b>7,09</b>	170-190	<b>13,94</b>	330-360	<b>42,54</b>	530-580	<b>108,88</b>		
100-110	<b>7,83</b>	190-210	<b>15,41</b>	360-400	<b>48,89</b>	580-600	<b>116,24</b>		

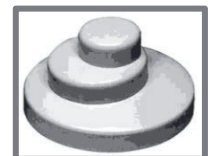

Fertigung auf Bestellung!

Preise ohne MwSt.

Maßangaben in mm

# EKAPLAST

## Die halogenfreie Alternative für isolierte Rohrleitungen

- Halogenfreie Kunststoffolie
- Hohe Chemieresistenz
- Hochwertig glänzende, homogene Oberfläche
- UV-stabil
- Brandklasse B2
- 100% recyclebar
- Breites Formteilesortiment
- In den Farben grau, weiß, und schwarz



SEBALD ISO-SYSTEME GMBH & CO KG  
BAHNHOFSTRASSE 40-42  
9 3161 SINZING  
Tel. 0941-30727-0  
Fax 0941-30727-40  
vertrieb@sebald-isosysteme.de  
www.isosysteme.de

 **110 Jahre**  
1908 - 2018  
**SEBALD**  
ISO-SYSTEME

Oberflächensystem

# EKAPLAST

aus halogenfreier Kunststoffolie  
mit glänzender Oberfläche



*Halogenfreies Ummantelungssystem für isolierte*

- Rohrleitungen
- Bogen
- Abzweige
- Ventile und Armaturen

SEBALD ISO-SYSTEME GMBH & CO KG  
BAHNHOFSTRASSE 40-42  
9 3161 SINZING  
Tel. 0941-30727-0  
Fax 0941-30727-40  
vertrieb@sebald-isosysteme.de  
www.isosysteme.de



# Technisches Datenblatt

## EKAPLAST

Material:	Halogenfreie Thermoplastfolie mit UV-Ausrüstung
Farbe:	Hellgrau, weiß und schwarz
Oberfläche:	Glänzend und glatt

Anwendung:	Ummantelungssystem für gedämmte Rohrleitungen inkl. Bogen und Abzweige zum Schutz vor Beschädigungen bei mechanischer Beanspruchung
Sortiment:	Rollenware, Zuschnitte, Bogen, Abzweige (siehe Formteileprogramm)

Brandverhalten:	Normal entflammbar
Temperatureinsatzbereich:	bis +50 °C nach DIN 4140
Dichte:	1,32 g/cm <sup>3</sup>
Schlagfestigkeit:	> 250 KJ/m <sup>2</sup>
Zugfestigkeit:	> 45 N/mm <sup>2</sup>
Wasserdampfdiffusionswiderstand $\mu$ :	Ca. 120.000

### Eigenschaften:

- Halogenfrei
- PVC-frei
- UV-beständig
- Witterungsbeständig
- Rollneigungseffekt der Folie
- Hohe Chemikalienbeständigkeit
- Geruchsfrei
- 100% recyclebar
- Hochwertig glänzende, homogene Oberfläche

### Hinweise:

Farbabweichungen zwischen Ummantelungsfolie, Formteile und Klebeband sind möglich.

Die Angaben dieser Druckschrift basieren auf unseren aktuellen Kenntnissen, Erfahrungen, sowie Angaben des Herstellers. Sie stellen keine Zusicherung im Rechtssinne dar und werden nicht Inhalt eines Kaufvertrages. Bei der Anwendung sind stets die speziellen Bedingungen sowohl in bauphysikalischer, bautechnischer und baurechtlicher Hinsicht zu berücksichtigen. Da wir keinerlei Kontrolle über den Gebrauch des Materials haben, können wir für die Anwendung keine Haftung übernehmen. Änderungen vorbehalten.



# Formteileprogramm **EKAPLAST**

Bezeichnung	Bild	Info	Seite
<b>EKAPLAST</b> Folie		<b>Rollenware:</b> Hellgrau und weiß 1,0m x 25m (25m <sup>2</sup> ) Schwarz 0,7m x 25m (17,5m <sup>2</sup> )  <b>Zuschnitte:</b> mit Rollneigung	<b>30</b>
<b>EKAPLAST</b> Zweiteiliger Bogen		<b>Zweiteilig:</b> Im Rücken geschweißter Bogen	<b>31</b>
<b>EKAPLAST</b> Bogen 45°		<b>Zweiteilig</b> <b>Einteilig</b> bis Ø 189 mm ab Ø 193 mm	<b>32</b>
<b>EKAPLAST</b> Abzweige (T-Stücke)		<b>Standard:</b> Standardabzweig  <b>Kombi:</b> Kombiabzweig mit kombinierten Abgängen	<b>33</b>
<b>EKALIT</b> Endmanschetten <b>EKAFIX</b> Zubehör		<b>Endmanschetten</b> aus Aluminium  <b>Zubehör</b> und Werkzeug für die Verarbeitung von Kunststoffoberflächen	<b>50</b>  <b>51</b>

**EKAPLAST** Farben: Grau, weiß und schwarz

## Anwendungstabelle: Ermitteln Sie den richtigen Umfang

Rohr Außen-Ø	Dämmdicken											
	15	20	25	30	35	40	50	60	70	80	90	100
	Umfang U in cm inkl. 3 cm Überlappung											
12	17	20	23	26	29	32	39	45	51	58	64	70
17	18	21	25	28	31	34	40	47	53	59	65	72
18	19	22	25	28	31	34	41	47	53	59	66	72
21	20	23	26	29	32	35	41	48	54	60	67	73
22	20	23	26	29	32	36	42	48	54	61	67	73
27	21	25	28	31	34	37	43	50	56	62	68	75
28	22	25	28	31	34	37	44	50	56	63	69	75
33	23	26	30	33	36	39	45	52	58	64	70	77
35	24	27	30	33	36	40	46	52	58	65	71	77
42	26	29	32	36	39	42	48	54	61	67	73	79
48	28	31	34	37	41	44	50	56	63	69	75	81
57	31	34	37	40	43	47	53	59	65	72	78	84
60	32	35	38	41	44	47	54	60	66	73	79	85
64	33	36	39	42	46	49	55	61	68	74	80	86
70	35	38	41	44	47	51	57	63	69	76	82	88
76	37	40	43	46	49	52	59	65	71	78	84	90
83	39	42	45	48	52	55	61	67	74	80	86	92
89	41	44	47	50	53	57	63	69	75	82	88	94
102	45	48	51	54	58	61	67	73	79	86	92	98
108	47	50	53	56	59	63	69	75	81	88	94	100
114	49	52	55	58	61	64	71	77	83	90	96	102
127	53	56	59	62	65	68	75	81	87	94	100	106
133	55	58	61	64	67	70	77	83	89	96	102	108
140	57	60	63	66	69	73	79	85	91	98	104	110
159	63	66	69	72	75	79	85	91	97	104	110	116
168	66	69	72	75	78	81	88	94	100	106	113	119
194	74	77	80	83	86	90	96	102	108	115	121	127
219	82	85	88	91	94	97	104	110	116	123	129	135
245	90	93	96	99	102	106	112	118	124	131	137	143
267	97	100	103	106	109	112	119	125	131	138	144	150

Umfang in cm	WG04 Grau €/Stück
16	2,06
18	2,23
20	2,42
21	2,47
22	2,66
23	2,80
24	2,88
25	2,96
26	3,04
27	3,27
28	3,30
29	3,37
30	3,60
31	3,80
32	3,90
33	3,99
34	4,07
35	4,22
36	4,44
37	4,51
38	4,68
39	4,83
40	4,87
41	5,05
42	5,11
43	5,20
44	5,34
45	5,55
46	5,71
47	5,79
48	5,83
49	5,96
50	6,05
51	6,25
52	6,40
53	6,52
54	6,62
55	6,71
56	6,87
57	6,98
58	7,04
59	7,26
60	7,40
61	7,60

Formel für die Ermittlung der passenden Größe:

**Umfang U = Gesamt-Ø in mm (inkl. Dämmdicke) · 3,14 + 30, das Ergebnis dann durch 10 Teilen für cm-Angabe**

Material: Halogenfreie Kunststoffolie mit glänzender Oberfläche  
gleichmäßige Rollneigung

Folienstärke: 350µ

Zuschnittlänge: 1,0 m (grau und weiß)

Zuschnittlänge: 0,7 m (schwarz)

Überlappung: 30 mm (Bitte DIN-Standard beachten!)

EKAPLAST - Zuschnitte werden auf Bestellung gefertigt.

>> EKAPLAST Folie Rollenware: Preis auf Anfrage <<



Preise ohne MwSt.

Maßangaben in mm, soweit nicht anders angegeben

Rohr Außen-Ø	Dämmdicken in mm																					
	20		25		30		35		40		45		50		60		70		80		100	
	Dim.	€/St.	Dim.	€/St.	Dim.	€/St.	Dim.	€/St.	Dim.	€/St.	Dim.	€/St.	Dim.	€/St.	Dim.	€/St.	Dim.	€/St.	Dim.	€/St.	Dim.	€/St.
15	18-20	2,49							18-40	5,00												
18	18-20	2,49	28-20	3,31	28-25	3,31			18-40	5,00												
22	22-20	2,49	35-20	3,31	22-30	3,72			22-40	5,23												
28	28-20	3,31	28-25	3,31	28-30	3,72			28-40	6,18												
35	35-20	3,31	35-25	3,72	35-30	3,72	48-30	5,00	35-40	6,88			35-50	9,47								
38	22-30	3,72	48-20	3,72	42-30	4,84	48-30	5,00	60-30	6,88												
42/44	22-30	3,72	35-30	3,72	42-30	4,84	60-30	6,88	42-40	8,14			42-50	11,66								
48	48-20	3,72	48-25	4,72	48-30	5,00	60-30	6,88	48-40	8,14	60-40	10,61	48-50	11,66								
54													54-50	13,87								
57/60	60-20	5,00	60-25	6,18	60-30	6,88	60-40	10,61	60-40	10,61	89-30	10,61	60-50	13,87	60-60	18,44						
64	64-20	6,27	64-25	6,88	64-30	6,88	70-35	10,61	70-40	12,12	70-45	13,87	70-50	15,65	64-60	19,68						
70	70-20	6,88	70-25	6,88	76-30	8,28	70-35	10,61	70-40	12,12	70-45	13,87	70-50	15,65	76-60	22,26	76-70	25,38	76-80	35,78		
76	70-25	6,88	76-25	6,88	76-30	8,28	70-40	12,12	76-40	14,81	70-50	15,65	76-50	16,61	76-60	22,26	76-70	25,38	76-80	35,78		
89			89-25	9,15	89-30	10,61	89-35	12,12	89-40	16,61	60-60	18,44	89-50	18,44	89-60	22,26			89-80	38,13	89-100	55,40
102	108-20	9,56			108-30	15,62	108-35	17,78	108-40	18,00	114-40	19,33	108-50	20,54	108-60	24,79			108-80	42,90	108-100	55,40
108	108-20	9,56			108-30	15,62	108-35	17,78	108-40	18,00	114-45	21,11	108-50	20,54	108-60	24,79	108-70	33,15	108-80	42,90	108-100	55,40
114	108-30	15,62			114-30	17,40	114-35	18,48	114-40	19,33	114-45	21,11	114-50	22,26	114-60	25,55	108-70	33,15	114-80	44,78	108-100	55,40
127					133-30	19,33	133-35	20,54	133-40	22,26	127-45	22,71	133-50	24,41	133-60	32,00	133-70	43,68	133-80	50,36	133-100	61,11
133					133-30	19,33	133-35	20,54	133-40	22,26	133-45	25,06	133-50	24,41	133-60	32,00	133-70	43,68	133-80	50,36	133-100	61,11
140									140-40	22,26	140-45	25,06	140-50	25,73	140-60	34,41	133-70	43,68	140-80	52,29	133-100	61,11
159									159-40	24,41	159-45	26,20	159-50	34,41	159-60	40,82	159-70	46,57	159-80	57,64	159-100	68,42
168									168-40	25,73			168-50	37,36	168-60	52,29			168-80	60,64	168-100	74,83
194													194-50	53,95	194-60	58,36					194-100	87,80
219													219-50	60,27	219-60	67,67			219-80	78,42	219-100	101,23
245																				245-100		114,00
267															267-60	77,57				267-100		123,14



Maßangaben in mm  
Preise ohne MwSt.

**EKAPLAST Bögen werden auf Bestellung gefertigt.**  
Die Preise gelten auch für Bögen in den Farben weiß und schwarz.

## 45° - Bogen, grau

Rohr gesamt Ø inkl. Isolierung	€/St.
58	2,80
62	2,83
68	2,83
75	3,73
78	3,73
85	4,24
88	4,30
92	4,83
95	5,09
98	5,13
102	5,56
110	6,63
115	6,98
120	7,85
128	8,28
136	8,87
141	10,67
149	10,96
154/156	15,10
160	16,35
169	16,84
176	16,84
189	20,58
193*	19,70
206*	21,05
219*	22,68
232*	28,63
245*	29,93
258*	32,59
271*	37,03



Preise ohne MwSt.

Maßangaben in mm

Die Preise gelten auch für Bögen in den Farben weiß und schwarz.

\* einteilige Form, alle restlichen Größen sind zweiteilig, im Rücken geschweißte Bogen

**EKAPLAST Bögen werden auf Bestellung gefertigt.**

90° Standardabzweige, grau

WG04	Gesamtdurchmesser der Abzweigung (inkl. Isolierung)																												€/St.
	52	57	61	67	73	82	88	93	100	102	108	116	120	128	130	136	140	149	156	169	176	182	189	194	214	245	268	300	
52																													4,06
57																													4,20
61																													4,42
67																													4,45
73																													4,51
82																													5,09
88																													5,39
93																													6,19
100																													6,66
102																													6,84
108																													7,25
116																													7,78
120																													8,00
128																													10,85
130																													11,11
136																													11,54
140																													11,86
149																													12,75
156																													13,11
160																													19,92
169																													23,73
176																													25,88
182																													26,12
189																													26,33
194																													26,52
214																													26,62
245																													28,69
268																													41,21

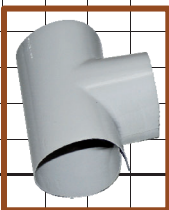

Nur die farbig gekennzeichneten Größen verfügbar.

Die Preise gelten auch für Abzweige in den Farben weiß und schwarz.

**EKAPLAST** Abzweige werden auf Bestellung gefertigt.

90° Kombinationsabzweige

Gesamt Ø Hauptrohr	Gesamt Ø Abzweigrohr	Kombinationsmöglichkeiten / Abgestufte Abgänge (Beispiel)	€/Stück
61	61-57	21-20 / 17-20	4,62
67	67-57	27-20 / 21-20 / 17-20	4,65
73	73-57	33-20 / 27-20 / 21-20 / 17-20	4,72
82	82-57	42-20 / 27-20 / 21-20 / 17-20	5,30
88	67-57	27-20 / 21-20 / 17-20	5,66
93	93-57	33-30/42-25/33-20/27-20/21-20/17-20	6,46
102	102-57	42-30 / 33-30 / 27-20 / 21-20 / 17-20	7,16
120	93-67	42-25 / 33-20 / 27-20	8,40
120	120-98	60-30 / 57-25 / 48-25	8,40
160	160-93	60-50 / 48-40 / 42-30 / 33-30	20,83



Preise ohne MwSt.

Maßangaben in mm

# Das unglaubliche **EKAMAT** Grobkorn-Oberflächensystem

Für isolierte Rohrleitungen im  
Innenbereich bei Anforderungen  
an erhöhten Brandschutz

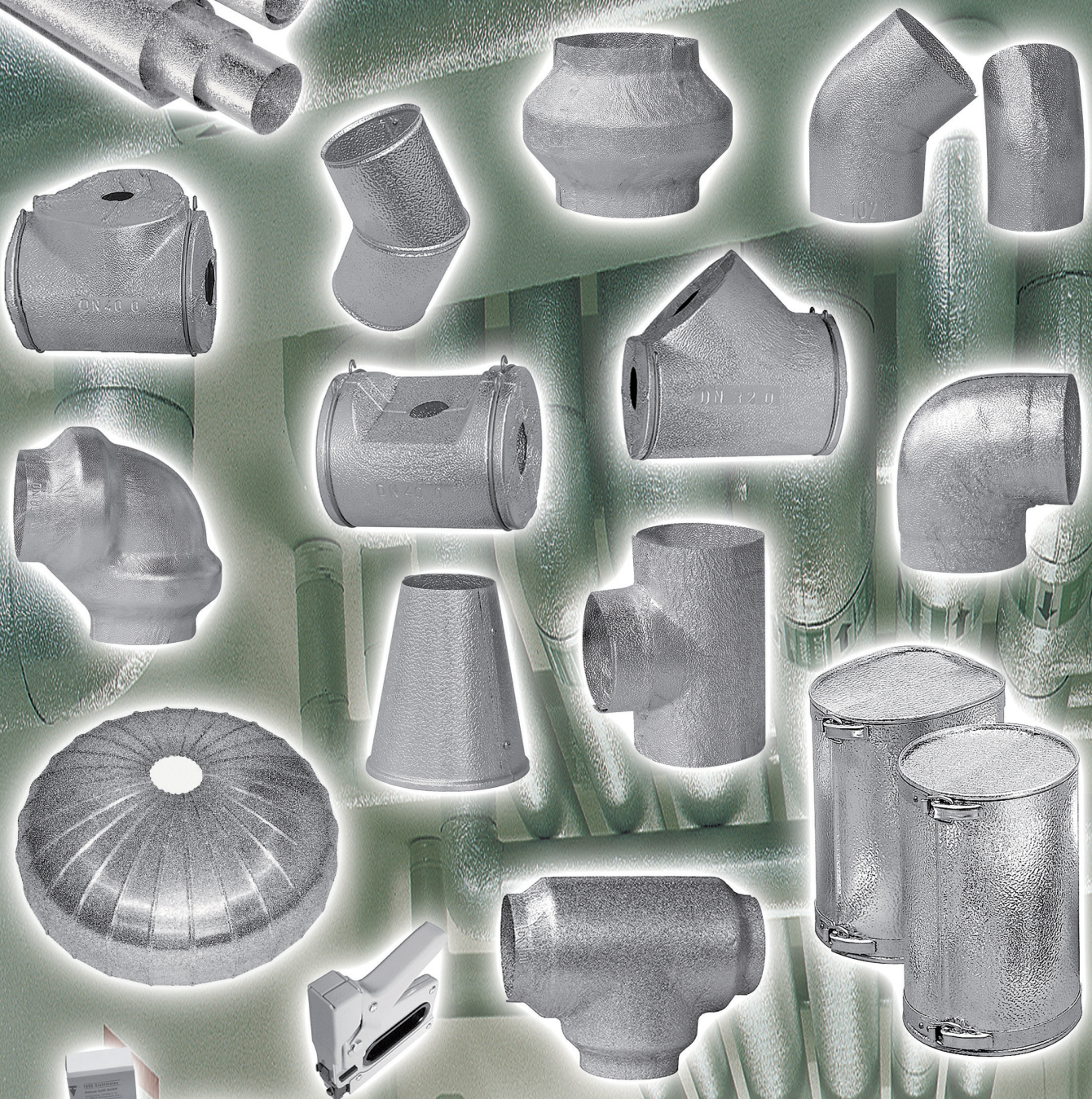

SEBALD ISO-SYSTEME GMBH & CO KG  
BAHNHOFSTRASSE 40-42  
9 3161 SINZING  
Tel. 0941-30727-0  
Fax 0941-30727-40  
vertrieb@sebald-isosysteme.de  
www.isosysteme.de

**110 Jahre**  
1908 - 2018  
**SEBALD**  
ISO-SYSTEME

# Oberflächensystem

## EKAMAT

### aus Grobkorn-Aluminium



*Ummantelungssystem aus Alufolie mit Grobkornstruktur für isolierte*

- *Rohrleitungen*
- *Bogen*
- *Abzweige*
- *Ventile und Armaturen*
- *Flanschverbindungen*

SEBALD ISO-SYSTEME GMBH & CO KG  
BAHNHOFSTRASSE 40-42  
9 3161 SINZING  
Tel. 0941-30727-0  
Fax 0941-30727-40  
vertrieb@sebald-isosysteme.de  
www.isosysteme.de

 **110 Jahre**  
1908 - 2018  
**SEBALD**  
**ISO-SYSTEME**

# Technisches Datenblatt

## EKAMAT

Material:	Aluminium Dünband EN AW 1050 (Al 99,5)
Materialstärke:	0,016mm bis 0,024mm
Oberfläche:	Strukturiert (Grobkornprägung)
Anwendung:	Dampfsperre und Ummantelungssystem für gedämmte Rohrleitungen inkl. Bogen, Abzweige, Armaturen, Flanschverbindungen, usw. im Innenbereich und bei erhöhtem Brandschutz
Sortiment:	Rollenware, Zuschnitte, Bogen, Abzweige, Kappen für Armaturen , Ventile (siehe Formteileprogramm)
Brandverhalten:	nicht brennbar, der Schmelzpunkt liegt bei ca. 650°C
Spez. Gewicht:	Ca. 2,7 Kg/dm <sup>3</sup>
SD-Wert:	> 1500 bei Foliendicke 0,05mm
Wasserdampfdurchlässigkeit:	Dampfdicht (VDI 2055)
Flächengewicht:	540 - 810 g/m <sup>2</sup>
Anwendungsbereich:	Max. Mediumtemperatur +250°C Min. Mediumtemperatur -196°C

### Eigenschaften:

- Nicht brennbar
- Ansprechende Optik
- Schnelle Montage

### Hinweise:



Farb- und Glanzabweichungen zwischen Ummantelungsfolie, Formteile und Klebeband sind möglich.

Die Angaben dieser Druckschrift basieren auf unseren aktuellen Kenntnissen, Erfahrungen, sowie Angaben des Herstellers. Sie stellen keine Zusicherung im Rechtssinne dar und werden nicht Inhalt eines Kaufvertrages. Bei der Anwendung sind stets die speziellen Bedingungen sowohl in bauphysikalischer, bautechnischer und baurechtlicher Hinsicht zu berücksichtigen. Da wir keinerlei Kontrolle über den Gebrauch des Materials haben, können wir für die Anwendung keine Haftung übernehmen. Änderungen vorbehalten.

Fehlerfreiheit: Die Erzeugnisse müssen frei von Fehlern sein, die die Anwendung unter angemessenen Einsatzbedingungen beeinträchtigen. Die gewalzten Oberflächen müssen glatt und sauber sein. Kleinere Oberflächenfehler wie beispielsweise geringfügige Streifen, Kratzer, Riefen, Schleiferstellen, Längsstreifen, Walzenschläge, Verfärbungen sowie eine etwas ungleichmäßige Oberflächenbeschaffenheit, aus den Wärmebehandlungen resultierend, usw., die nicht immer ganz zu vermeiden sind, werden üblicherweise auf beiden Seiten des Erzeugnisses zugelassen.

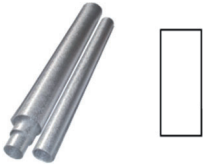
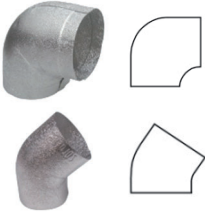
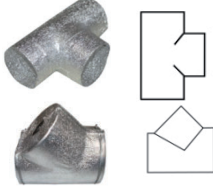
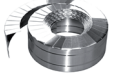

# Formteileprogramm **EKAMAT**

Bezeichnung	Bild	Info	Seite
<b>EKAMAT</b> Folie		<p><b>Rollenware:</b> Folienrollen auf Anfrage: ca. 200µ hart in 25m oder 50m-Rollen</p> <p><b>Zuschnitte:</b> Gerundet, inkl. Überlappung</p>	<b>38</b>
<b>EKAMAT</b> Bogen		<p><b>90°:</b> Gepresster zweiteiliger 90°-Bogen, punktgeschweißt am Rücken, Materialstärken in der Anwendungstabelle gekennzeichnet. <b>Alternative</b> ab 159-100: EKAMET Segmentbogen in Aluminium Stucco-Blech Al99,5</p> <p><b>45°:</b> Gepresster zweiteiliger 45°-Bogen, punktgeschweißt am Rücken</p>	<b>39</b>
Anwendungstabelle		für 90° Bogen und 90° und 45° SML Bogen	<b>40</b>
<b>EKAMAT</b> Abzweige Kappen		<p><b>Abzweige / T-Stücke</b></p> <p><b>Stutzenkappen</b> für schräg und gerade sitzende Armaturen, Muffenschieber, Kugelhähne. Kappen bestehend aus 2 leeren Kappenhälften mit Rohrausschnitt und Loch für die Spindelachse, sowie 2 Schließbügel aus Federstahldraht</p>	<b>41</b>
<b>EKALIT</b> Endmanschetten		<b>Endmanschetten</b> aus Aluminium	<b>50</b>
<b>EKAFIX</b> Zubehör		<b>Zubehör</b> und Werkzeug für die Verarbeitung von Grobkornoberflächen	<b>52</b>

## Anwendungstabelle: Ermitteln Sie den richtigen Umfang

Rohr Außen-Ø	Dämmdicken												
	13	15	20	25	30	35	40	50	60	70	80	90	100
	Umfang U in cm inkl. 3 cm Überlappung												
12	15	17	20	23	26	29	32	39	45	51	58	64	70
17	17	18	21	25	28	31	34	40	47	53	59	65	72
18	17	19	22	25	28	31	34	41	47	53	59	66	72
21	18	20	23	26	29	32	35	41	48	54	60	67	73
22	19	20	23	26	29	32	36	42	48	54	61	67	73
27	20	21	25	28	31	34	37	43	50	56	62	68	75
28	20	22	25	28	31	34	37	44	50	56	63	69	75
33	22	23	26	30	33	36	39	45	52	58	64	70	77
35	23	24	27	30	33	36	40	46	52	58	65	71	77
42	25	26	29	32	36	39	42	48	54	61	67	73	79
48	27	28	31	34	37	41	44	50	56	63	69	75	81
57	30	31	34	37	40	43	47	53	59	65	72	78	84
60	31	32	35	38	41	44	47	54	60	66	73	79	85
64	32	33	36	39	42	46	49	55	61	68	74	80	86
70	34	35	38	41	44	47	51	57	63	69	76	82	88
76	36	37	40	43	46	49	52	59	65	71	78	84	90
83	38	39	42	45	48	52	55	61	67	74	80	86	92
89	40	41	44	47	50	53	57	63	69	75	82	88	94
102	44	45	48	51	54	58	61	67	73	79	86	92	98
108	46	47	50	53	56	59	63	69	75	81	88	94	100
114	47	49	52	55	58	61	64	71	77	83	90	96	102
127	52	53	56	59	62	65	68	75	81	87	94	100	106
133	53	55	58	61	64	67	70	77	83	89	96	102	108
140	56	57	60	63	66	69	73	79	85	91	98	104	110
159	62	63	66	69	72	75	79	85	91	97	104	110	116
168	64	66	69	72	75	78	81	88	94	100	106	113	119
194	73	74	77	80	83	86	90	96	102	108	115	121	127
219	80	82	85	88	91	94	97	104	110	116	123	129	135
245	89	90	93	96	99	102	106	112	118	124	131	137	143
267	96	97	100	103	106	109	112	119	125	131	138	144	150

WG71

Umfang in cm	VE in Meter	Artikelnr.	Preis € / Meter
20	100	71020	5,75
22	100*	71022	6,30
23	100*	71023	6,44
24	100*	71024	6,82
25	100*	71025	7,46
26	100	71026	7,46
27	90	71027	7,73
28	90*	71028	8,16
29	90*	71029	8,47
30	60*	71030	8,76
32	60*	71032	9,19
33	60*	71033	9,46
34	60*	71034	9,71
36	60*	71036	10,24
38	60*	71038	11,08
40	40*	71040	11,49
42	40*	71042	11,96
44	40*	71044	12,59
46	40*	71046	13,08
48	40	71048	13,83
50	40	71050	15,58
52	40	71052	15,68
54	40*	71054	16,35
56	20	71056	16,85
58	20	71058	17,26
60	20	71060	17,65
62	20	71062	18,24
64	20	71064	18,87
65	20	71065	19,00
66	20	71066	19,43
68	20	71068	19,96
69	20	71069	20,03
70	20	71070	20,20
72	20	71072	20,43
73	20	71073	21,71
74	20	71074	21,96
76	20	71076	22,29
77	20	71077	22,69
78	20	71078	23,07
80	20	71080	23,19
81	20	71081	23,76
84	20	71084	24,56
86	20	71086	24,95
88	20	71088	25,50
90	20	71090	26,14
92	20	71092	26,80
94	20	71094	27,04
96	20	71096	27,34
98	20	71098	28,06
100	20	71100	28,40

Die Größen mit \* sind Lagerware.

Formel für die Ermittlung der passenden Größe:

**Umfang U = Gesamt-Ø in mm (Inkl. Dämmdicke) · 3,14 + 30, das Ergebnis dann durch 10 Teilen für cm-Angabe**

Material: Gerundete Zuschnitte aus Aluminium Al99,5 mit Grobkornprägung

Folienstärke: ca. 200µ

Zuschnittlänge: 1 m

Überlappung: 30 mm (Bitte DIN-Standard beachten!)

Weitere Größen auf Anfrage

**>> EKAMAT Grobkornfolie Rollenware: Preis auf Anfrage <<**

Verpackungseinheiten Rollenware
Rolle: 1,0 m x 25m = 25 m <sup>2</sup>
Palette: 57 Rollen à 25 m <sup>2</sup> = 1425 m <sup>2</sup>
Rolle: 1,0 m x 50m = 50 m <sup>2</sup>
Palette: 28 Rollen à 50 m <sup>2</sup> = 1400 m <sup>2</sup>



Preise ohne MwSt.

Maßangaben in mm, wenn nicht anders angegeben

**90°** (Radius nach Norm 3)

WG72

Rohr Außen-Ø	Dämmdicken																						
	13		20		25		30		35		40		50		60		70		80		100		
	VE	€/Stck	VE	€/Stck	VE	€/Stck	VE	€/Stck	VE	€/Stck	VE	€/Stck	VE	€/Stck	VE	€/Stck	VE	€/Stck	VE	€/Stck	VE	€/Stck	
12			100	5,88																			
15	100	6,08					50	7,56															
18	100	6,08	100	6,08	100*	6,57	50	7,56	50*	7,71	40*	8,63	40*	10,33									
22	100	6,33	100	6,33	100*	6,93	50	7,67	50*	8,13	40	8,63	40*	10,33									
28	100	6,57	100	6,57	50*	7,67	50	7,71	40*	8,63	40	8,78	40	12,36									
35	100*	6,33	100	6,93	50*	7,67	50	8,13	50*	8,63	40	9,76	40	13,37									
38			100	7,67			50	8,63			40	10,33											
42/44	100*	6,57	50	7,67	50*	8,13	50	8,63	40*	9,76	40	10,33	30	13,65	20*	21,71							
48	100*	6,93	50	7,71	50*	8,63	50	8,78	50*	9,76	40	12,36	30	18,07	20*	21,71							
54							50	9,76	40*	10,33	40	13,37	30	18,07	20*	23,32							
57/60	50*	7,67	50	8,63	50*	8,78	50	9,76	30*	12,36	40	13,37	25	18,07	20	23,32					10*	36,05	
64			50*	8,78	50*	9,76	50	10,33	30*	12,73	30	13,65	20*	21,71	20	28,49	15*	28,75	10*	36,05			
70	50*	8,63	50*	8,78	50*	9,76	30	12,36	40*	13,37	25	18,07	20*	21,71	20*	28,49	15*	32,88	10*	39,67			
76			50*	9,76	50*	10,33	30	12,73	25*	17,65	25	18,07	20	23,32	20	28,49	15	32,88	10	39,67			
89			30*	12,36	30*	12,73	25	17,65	25*	19,68	25	21,71	20	28,49	20	28,75	10*	36,05	20	42,90	10	52,03	
102			25*	17,65	25*	19,68	25	19,68	25*	21,71	20*	28,49	15*	28,75	10*	36,05	10*	42,19	10*	46,91			
108			25*	17,65	25*	19,68	25	21,71	25*	23,32	20	28,49	15	28,75	10	36,05	10*	42,19	10	46,91	10*	62,68	
114			25*	19,68	25*	21,71	25	23,32	20*	28,49	15	28,49	15*	37,53	10	39,67	10*	43,94	10*	55,34	10	62,68	
127			25*	21,71	25*	23,32	15*	28,49	15*	28,49	15	28,75	10*	36,05	10	42,19	10*	46,91	10	60,86			
133			25*	23,32	15*	28,49	15*	28,49	15*	28,75	15*	32,88	10*	39,67	10	43,94	10	55,34	10*	62,68	10	65,62	
140			25*	28,49	15*	28,49	15*	28,75			15	37,53	10*	42,19	10	45,03	10	60,86	10*	62,68	10	70,90	
159			15*	28,49	15*	28,75	15*	37,53			10*	42,19	10*	45,03	10	55,34	10*	62,68	10*	65,62	10	73,19	
169					15*	37,53	15*	36,05			10*	42,19	10	46,15	10	60,86	10*	62,68	10*	70,90			
219													10*	65,62			10*	73,19					



Die mit einem \* gekennzeichneten Größen sind Ersatzgrößen - siehe Anwendungstabelle auf der Rückseite

WG77

**45°**

Gesamt-Ø	Anwendungs beispiel	€/ Stück + VE	
62	21-20	5,96	100
72	33-20	6,12	100
82	42-20	6,62	50
95	33-30	6,62	50
102	42-30	7,92	50
108	48-30	7,92	50
115	35-40	7,92	50
122	42-40	7,92	50
128	48-40	7,92	50
141	62-40	8,98	50

**45°**

Gesamt-Ø	Anwendungs beispiel	€/ Stück + VE	
154	76-40	9,44	25
167	89-40	11,64	25
184	60-60	12,39	20
193	114-40	13,06	25
215	114-50	15,40	20
236	114-60	17,60	20
258	159-50	20,47	20
300	194-50	23,22	20
345	140-100	36,54	20



Maßangaben in mm  
Preise ohne MwSt.

# Anwendungstabelle **EKAMAT** Bogen aus Grobkorn-Aluminium

## Anwendung für 90°-Bogen (Norm 3)

Rohr Außen- $\phi$	Dämmdicken											
	13	20	25	30	35	40	50	60	70	80	100	
12		12-20										
15	15-13			15-30								
18	18-13	18-20	28-20	18-30	28-30	18-40	42-40					
22	22-13	22-20	35-20	22-30	35-30	22-40	42-40					
28	28-13	28-20	22-30	28-30	22-40	28-40	28-50					
35	22-20	35-20	42-20	35-30	42-30	35-40	35-50					
38		22-30		38-30		38-40						
42/44	28-20	42-20	35-30	42-30	35-40	42-40	42-50	42-60				
48	35-20	48-20	42-30	48-30	60-30	48-40	48-50	48-60				
54				54-30	42-40	54-40	54-50	76-50				
57/60	42-20	60-20	60-25	60-30	70-30	60-40	60-50	60-60		108-60		
64		48-30	54-30	64-30	76-30	64-40	89-40	64-60	89-60	108-60		
70	60-20	48-30	60-30	70-30	60-40	70-40	89-40	76-60	76-70	76-80		
76		60-30	64-30	76-30	89-30	76-40	76-50	76-60	76-70	76-80		
89		89-20	76-30	89-30	102-30	89-40	89-50	89-60	108-60	89-80	89-100	
102		89-30	102-30	102-30	108-30	89-50	108-50	108-60	127-60	108-80		
108		89-30	102-30	108-30	114-30	108-40	108-50	108-60	127-60	108-80	114-100	
114		102-30	108-30	114-30	108-40	114-40	140-40	114-60	133-60	133-70	114-100	
127		108-30	114-30	108-40	114-40	127-40	108-60	127-60	108-80	169-60		
133		114-30	108-40	114-40	127-40	76-70	133-50	133-60	133-70	114-100	133-100	
140		108-40	114-40	127-40		140-40	127-60	140-60	169-60	114-100	140-100	
159		114-40	127-40	140-40		127-60	140-60	133-70	114-100	133-100	159-100	
169			140-40	108-60		127-60	169-50	169-60	114-100	140-100		
219							133-100		159-100			



Standard-Materialstärke: 200 $\mu$ , FETT gedruckte Größen werden aus der 300 $\mu$ -Folie hergestellt.

## Anwendung für 90° und 45° SML, KG und HT Bogen

90°

45°

DN	Dämmdicke (mm)		
	20	30	40
50	42-30	42-40	89-30
70	60-30	60-40	89-40
100	89-30	76-50	89-50
125	114-30	76-60	76-70
150	127-40	114-60	133-60
200	89-80	133-70	114-100

DN	Dämmdicke (mm)		
	20	30	40
50	102	128	154
70	128	154	167
100	154	167	193
125	167	193	
150	193		258
200			

① SML (System Muffenlos) - Abwasserrohre aus Grauguss

① KG = Kanalgrundrohr





① HT = Hochtemperaturrohr

WG77 **Abzweige**

Durchmesser		€/Stück
Hauptrohr	Abzw.rohr	
58	58	5,96
62	62	6,12
68	62	6,62
68	68	6,62
75	75	7,92
81	81	7,92
84	84	7,92
87	87	8,13
95	95	8,87
104	104	8,87
108	108	9,09



WG78 **Kappen**

DN	μ Materialstärke				
		€/Stück	€/Stück	€/Stück	€/Stück
15	200	28,53	24,34	24,34	30,81
20	200	30,81	26,98	26,98	35,18
25	200	35,18	32,19	32,19	42,24
32	300	42,24	37,95	37,95	
40	300	48,51	41,11	41,11	
50	300	65,04	50,91	50,91	

**Kappen-Abmessungen**

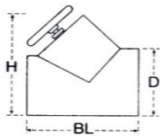
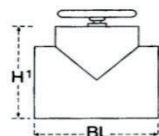
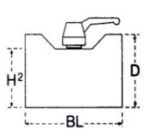
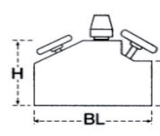
DN	Rohr Außen-Ø		Dämm-Dicke													
	Fe	Cu		Schräg			Gerade			Kugelhahn				Multitherm		
	D	H		BL	D	H	BL	D	H <sup>2</sup>	BL	F	D	H	BL		
15	21,3	18	20-27	80	115	120	72	80	95	72	55	95	36	70	90	142
20	26,9	22	20-31	88	127	137	85	95	110	85	68	110	45	80	102	160
25	33,7	28	30-38	108	137	167	105	110	135	105	83	135	54	103	123	176
32	42,4	35	30-45	125	180	180	125	140	152	125	103	152	58			
40	48,3	44	40-48	148	195	212	138	155	170	138	111	170	75			
50	57/60,3	54	50-59	170	228	255	170	195	220	170	138	220	105			

Maßangaben in mm  
Preise ohne MwSt.

Weichschaumkappen für  
die Dämmung nach EnEV  
an Ventilen und Armaturen

**EKATHERM FL**  
**EKA Frost FL**

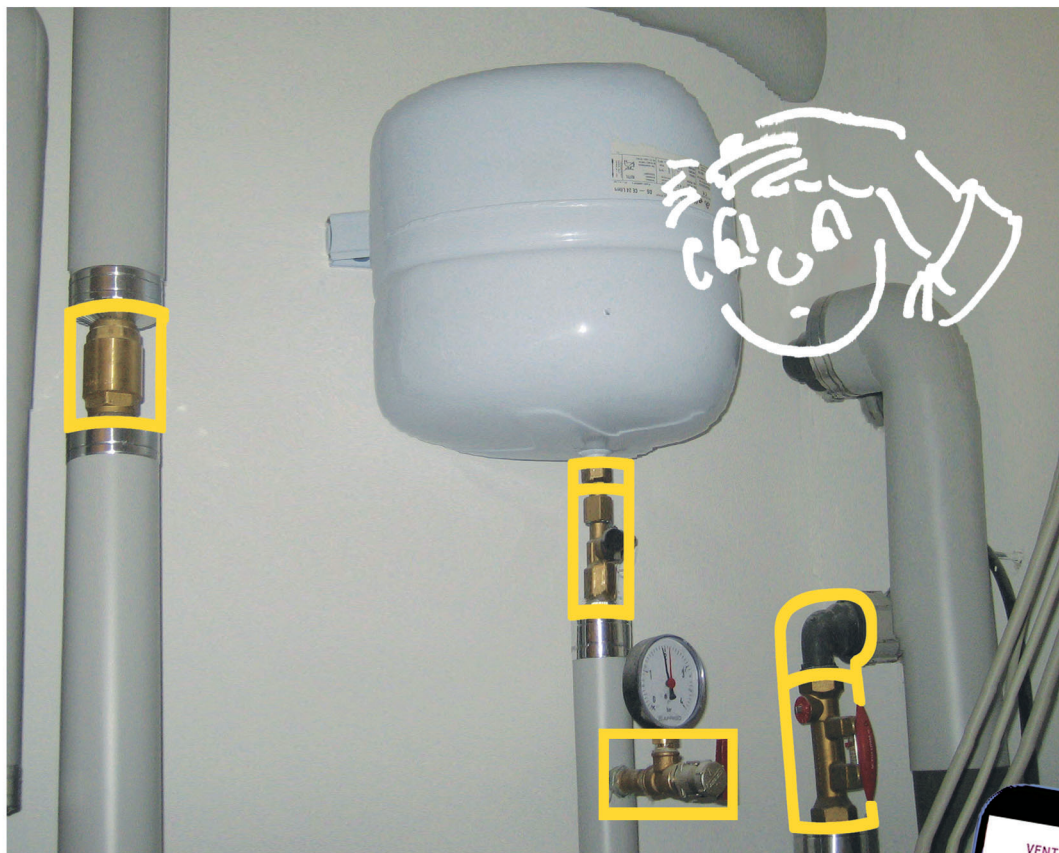

*Die neue Sebald App  
zeigt Ihnen mit einem  
Klick die passende  
Kappe zum Ventil.*

*Die App kann für Android  
und iOS - Betriebssysteme  
in den jeweiligen Stores  
installiert werden.*



SEBALD ISO-SYSTEME GMBH & CO KG  
Bahnhofstrasse 40 - 42 · 93161 Sinzing  
Tel. 0941-30727-0 · Fax: 0941-30727-40  
vertrieb@sebald-isosysteme.de  
www.isosysteme.de

 **110 Jahre**  
1908 - 2018  
**SEBALD**  
ISO-SYSTEME

# EKATHERM / EKAFROST

## Dämmkappen für Armaturen / Ventile

Fertige Universal-Dämmkappen für

- Schrägsitzarmaturen
- Gerade Absperrventile
- Kugelhähne
- Flanscharmaturen
- spezielle Ventile

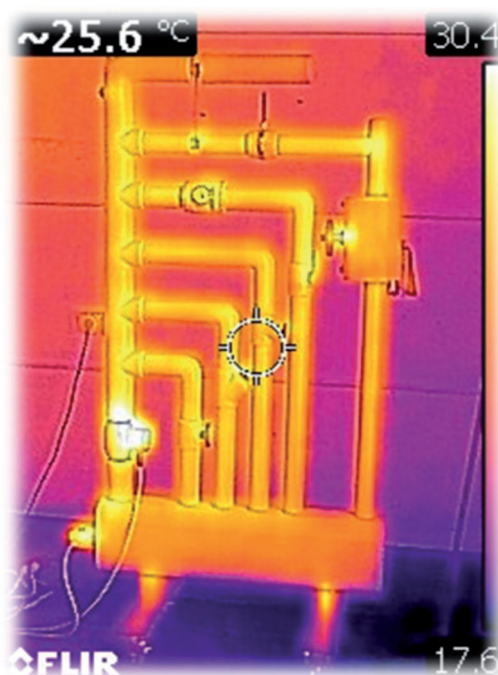

SEBALD ISO-SYSTEME GMBH & CO KG  
BAHNHOFSTRASSE 40-42  
9 3161 SINZING  
Tel. 0941-30727-0  
Fax 0941-30727-40  
vertrieb@sebald-isosysteme.de  
www.isosysteme.de

 **110 Jahre**  
1908 - 2018  
**SEBALD**  
ISO-SYSTEME

**EKATHERM-FL** Weichschaumkappen in hellgrauer Farbe

**EKAUFROST-FL** Weichschaumkappen in dunkelgrauer Farbe

Material:	Geschlossenzelliges und flexibles Polyethylen PE
Farbe:	Hellgrau als Ekatherm-FL, Anthrazit als Ekaufrost-FL Schwache Farbabweichungen zw. den einzelnen Kappen sind möglich
Oberfläche:	Strukturiert
Wasserdampfdiffusionswiderstand:	> 5000 $\mu$
Brandverhalten:	Euroklasse BL-s1, d0
Wärmeleitfähigkeit:	0,034 W/mK bei 10°C
Temperaturbereich:	-80 bis 100°C
Anwendung:	Wärme- und Kälte­dämmung für Armaturen / Ventile mit Schraub-, Muffen- oder Flanschanschluss
Sortiment:	Diverse Formen lt. aktueller Preisliste
Besondere Eigenschaften:	Frei von FCKW-haltigen Schäumungsmitteln.

#### Hinweise:

Farb- und Glanzabweichungen zwischen Ummantelungsfolie, Formteile und Klebeband sind möglich.

Die Angaben dieser Druckschrift basieren auf unseren aktuellen Kenntnissen, Erfahrungen, sowie Angaben des Herstellers. Sie stellen keine Zusicherung im Rechtssinne dar und werden nicht Inhalt eines Kaufvertrages. Bei der Anwendung sind stets die speziellen Bedingungen sowohl in bauphysikalischer, bautechnischer und baurechtlicher Hinsicht zu berücksichtigen. Da wir keinerlei Kontrolle über den Gebrauch des Materials haben, können wir für die Anwendung keine Haftung übernehmen.

Änderungen vorbehalten.



EKATHERM-FL PE-Kappen hellgrau		EKAFROST-FL PE-Kappen Anthrazit		DN	Zoll	Rohr Ø mm	Stückpreis	Produktbilder
Artikelnr.	VE	Artikelnr.	VE					
Schräg universal, für alle gängigen schrägsitzenden Armaturen								
93s15	100	93fs15	12	15	1/2	18-21	<b>19,28 €</b>	
93s20	70	93fs20	9	20	3/4	22-27	<b>21,17 €</b>	
93s25	45	93fs25	8	25	1	28-33	<b>23,17 €</b>	
93s32	25	93fs32	6	32	1 1/4	35-42	<b>28,30 €</b>	
93s40	15	93fs40	4	40	1 1/2	44-48	<b>44,42 €</b>	
93s50	8	93fs50	4	50	2	54-60	<b>48,58 €</b>	
93s65	4	93fs65	4	65	2 1/2	76	<b>73,72 €</b>	
Gerade, für alle gängigen geradsitzenden Ventile / Muffenschieber								
93g15	100	93fg15	12	15	1/2	18-21	<b>19,28 €</b>	
93g20	95	93fg20	8	20	3/4	22-27	<b>21,17 €</b>	
93g25	60	93fg25	7	25	1	28-33	<b>23,17 €</b>	
93g32	35	93fg32	6	32	1 1/4	35-42	<b>28,30 €</b>	
93g40	20	93fg40	5	40	1 1/2	44-48	<b>44,42 €</b>	
93g50	11	93fg50	4	50	2	54-60	<b>48,58 €</b>	
Kugelhahn, für Kugelhähne mit kurzer Spindel								
93k15	100	93fk15	18	15	1/2	18-21	<b>19,28 €</b>	
93k20	96	93fk20	14	20	3/4	22-27	<b>21,17 €</b>	
93k25	60	93fk25	8	25	1	28-33	<b>23,17 €</b>	
93k32	36	93fk32	6	32	1 1/4	35-42	<b>28,30 €</b>	
93k40	28	93fk40	5	40	1 1/2	44-48	<b>44,42 €</b>	
93k50	14	93fk50	4	50	2	54-60	<b>48,58 €</b>	
Kugelhahn RUND, für Kugelhähne mit langer Spindel								
93r15	100	93fr15	18	15	1/2	18-21	<b>19,28 €</b>	
93r20	96	93fr20	12	20	3/4	22-27	<b>21,17 €</b>	
93r25	60	93fr25	8	25	1	28-33	<b>23,17 €</b>	
93r32	36	93fr32	6	32	1 1/4	35-42	<b>28,30 €</b>	
93r40	28	93fr40	5	40	1 1/2	44-48	<b>44,42 €</b>	
93r50	14	93fr50	4	50	2	54-60	<b>48,58 €</b>	
Multitherm								
93m15	105	93fm15	9	15	1/2	18-21	<b>19,28 €</b>	
93m20	75	93fm20	7	20	3/4	22-27	<b>21,17 €</b>	
93m25	45	93fm25	6	25	1	28-33	<b>23,17 €</b>	
Schräg TA (STAD)								
93t20	36	93ft20	8	10/15/20	3/8 - 3/4	15-27	<b>28,30 €</b>	
93t32	22	93ft32	5	25/32	1 - 1 1/4	28-42	<b>44,42 €</b>	
93t40	16	93ft40	4	40	1 1/2	44-48	<b>51,62 €</b>	
93t50	11	93ft50	4	50	2	54-60	<b>59,66 €</b>	
Schräg universal, schlanke Form bei engen Platzverhältnissen								
93c40	21	93fc40	21	40	1 1/2	44-48	<b>44,42 €</b>	
93c50	12	93fc50	12	50	2	54-60	<b>48,58 €</b>	
Armaturenkappe, für Flanscharmaturen*								
93a020	10	93fa020	10	15/20	1/2 - 3/4	18-27	<b>56,66 €</b>	
93a025	8	93fa025	8	25	1	28-33	<b>60,02 €</b>	
93a032	6	93fa032	6	32	1 1/4	35-42	<b>70,26 €</b>	
93a040	5	93fa040	5	40	1 1/2	44-48	<b>79,14 €</b>	
93a050	3	93fa050	3	50	2	54-60	<b>89,56 €</b>	
93a065	2	93fa065	2	65	2 1/2	76	<b>105,48 €</b>	
93a080	2	93fa080	2	80	3	89-102	<b>122,47 €</b>	
93a100	1	93fa100	1	100	4	108-114	<b>142,23 €</b>	
93a125	1	93fa125	1	125	5	133-140	<b>161,97 €</b>	
Hauswasserzähler*								
93w25	6	93fw25	6	Q 2,5	bis 1 1/2	bis 48	<b>48,06 €</b>	

\* werden auf Bestellung gefertigt  
Maßangaben in mm  
Preise ohne MwSt.

Alle Kappen werden inkl. Kunststofflipse geliefert  
VE = Versandeinheiten in Stück  
Farbabweichungen möglich

Wie bekommt man saubere Aussparungen für z.B. Entleerungen, Zusatzanschlüsse usw. in eine EKATHERM-FL Weichschaumkappe?

**BEISPIEL**

Ventil mit seitlichem Entleerungsanschluss



**BENÖTIGTES WERKZEUG**

- EKAFIX Lochpfeife, oder
- angespitztes Wasserrohr
- evtl. Meterstab (Zollstock)



**VORGEHENSWEISE**

1. Kappe an das Ventil anlegen und an der Entleerung etwas fester andrücken, damit die zu bearbeitende Stelle sichtbar eingedrückt wird

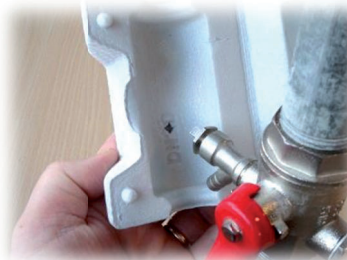
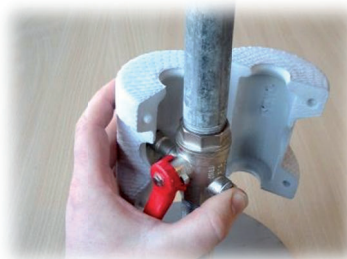

2. Lochpfeife an der eingedrückten Stelle anlegen und Loch ausstanzen.

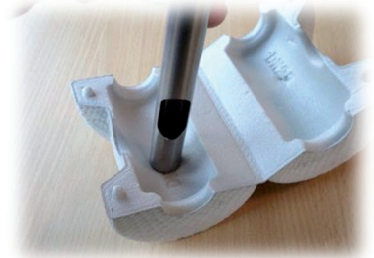

Mit der Lochpfeife oder mit angespitztem Rohrstück lassen sich (bei Bedarf) auch die Löcher für die Rohraustritte sowie den Spindelhalbs vergrößern.



**ERGEBNIS**

Fertig montierte EKATHERM-FL Weichschaumkappe





# Einsparpotentiale - Berechnungsbeispiele

## Berechnungsbeispiel

### Energieeinsparung durch wärmegeämmte Rohrleitungen Pro Meter und Jahr / €

#### Berechnungsgrundlage:

Mitteltemperatur: 55°C  
 Betriebsstunden: 6000 h  
 Energiepreis: 0,07 €/kWh  
 Mitteltemperatur: 15°C,  
 WLG 0,35

DN	Pro Meter
15	4,80 €
20	6,40 €
25	9,00 €
32	11,80 €
40	14,30 €
50	18,80 €
65	24,90 €
80	29,80 €

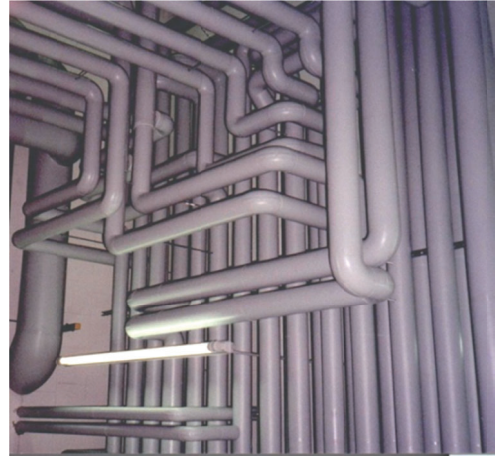

## Berechnungsbeispiel

### Energieeinsparung durch wärmegeämmte Armaturen Pro Stück und Jahr / €

#### Berechnungsgrundlage:

Mitteltemperatur: 55°C  
 Betriebsstunden: 6000 h  
 Energiepreis: 0,07 €/kWh  
 Mitteltemperatur: 15°C

DN	Kugelhahn	Klappe	Ventile
15	4,90 €	9,70 €	14,50 €
20	6,60 €	13,10 €	19,50 €
25	8,60 €	17,20 €	25,80 €
32	11,30 €	22,70 €	33,00 €
40	13,80 €	27,50 €	41,30 €
50	18,30 €	36,50 €	54,70 €
65	23,50 €	46,90 €	71,90 €
80	27,80 €	55,50 €	84,90 €



Quelle: [www.klimaschutz.ag](http://www.klimaschutz.ag) (2012)  
 Gemeinschaftsinitiative der Bundesfachgruppe WKS B und Bundesverband des Schornsteinfegerhandwerks

# EKALIT

Endmanschetten

# EKAFIX

Zubehör und Werkzeuge

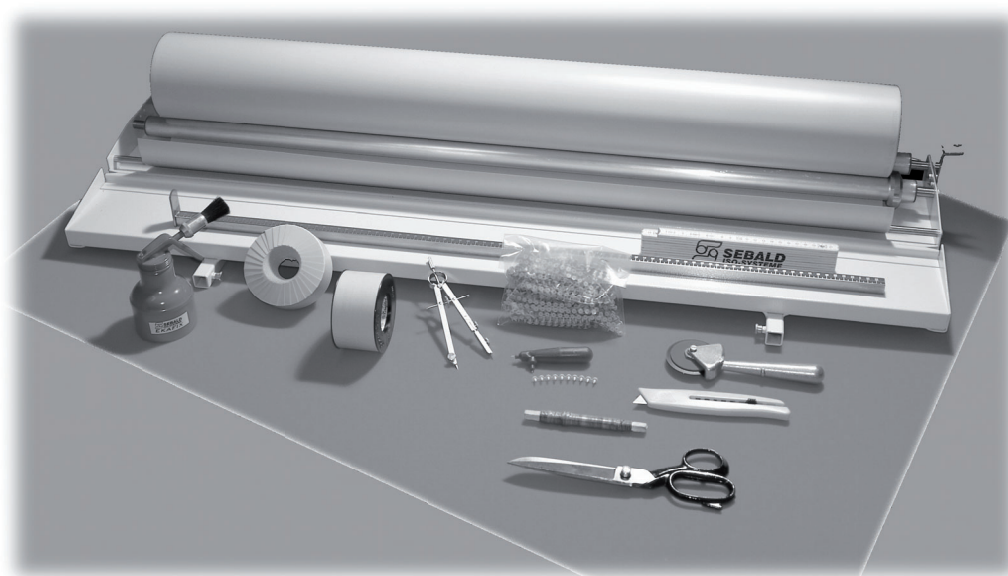

- *Endmanschetten*
- *Schneidetisch*
- *Scheren*
- *Messer*
- *Befestigungsmittel*
- *usw.*

SEBALD ISO-SYSTEME GMBH & CO KG  
BAHNHOFSTRASSE 40-42  
9 3161 SINZING  
Tel. 0941-30727-0  
Fax 0941-30727-40  
vertrieb@sebald-isosysteme.de  
www.isosysteme.de

 **110 Jahre**  
1908 - 2018  
**SEBALD**  
ISO-SYSTEME

### Aluminium Manschetten

Für Isolierstärke	Liefer- und Verpackungsstandards						Aluminium		
	Meter p.Rolle	Meter p.Karton	VE in Meter	Meter p.Rolle	Meter p.Karton	VE in Meter	Alu-blank WG 82	Grau WG 81	Rot + blau WG 83
							€/ Meter	€/ Meter	€/ Meter
10	5	25	300	10	50	800	1,93	2,19	-
15	5	25	300	10	50	800	1,93	2,19	-
20	5	25	300	10	50	800	1,93	2,19	2,51
25	5	25	300	10	50	800	2,19	2,51	2,69
30	5	25	300	10	50	800	2,19	2,51	2,69
40	5	25	150	10	50	450	3,01	3,47	3,83
50	5	25	150	10	50	450	3,42	4,07	4,53
60				10	50	200	3,92	4,88	5,15
70				10	50	200	4,53	5,48	-
80				10	50	200	5,15	6,29	-
100				10	50	200	6,56	7,70	-

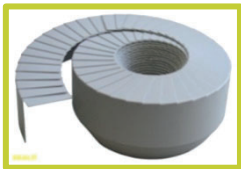

### Kunststoff

Für Isolierstärke	Liefer- und Verpackungsstandards						Kunststoff - WG 84			
	Meter p.Rolle	Meter p.Karton	VE in Meter	Meter p.Rolle	Meter p.Karton	VE in Meter	Grau** PVC	Schwarz* PVC	Weiß* PVC	EKATEC* Aluoptik
							€/ Meter	€/ Meter	€/ Meter	€/ Meter
15	5	25	300	10	50	450	2,19	2,51	2,51	5,48
20	5	25	300	10	50	450	2,19	2,51	2,51	5,48
25	5	25	300	10	50	450	2,51	2,69	2,69	6,11
30	5	25	300	10	50	450	2,51	2,69	2,69	6,11
40	5	25	150	10	50	450	3,47	3,83	3,83	7,28
50	5	25	150	10	50	450	4,07	4,53	4,53	7,90

\* Fertigung auf Bestellung

\*\* Endmanschetten aus PVC grau in größeren Dimensionen können auf Anfrage gefertigt werden.

VE: Versandeinheit

Preise ohne MwSt.

**Zubehör / Werkzeuge für die Kunststoffverarbeitung**

Artikelbezeichnung	Artikelnr.	VE	€ / VE	Produktbild	Artikelbezeichnung	Artikelnr.	VE	€ / VE	Produktbild
EKAFIX PVC-Klebeband grau, Breite 25 mm, Länge 25 m	97f2525	Rolle	<b>5,68</b>		EKAFIX Pinsel 13 mm	97fpin	100 Stück	<b>103,46</b>	
EKAFIX PVC-Klebeband grau, Breite 30 mm, Länge 25 m	97f3025	Rolle	<b>5,68</b>		EKAFIX Schneidetisch, 1 m Arbeitsbreite, für PVC-Rollenware	97fst100	Stück	<b>624,84</b>	
EKAFIX PVC-Klebeband weiß, Breite 30 mm, Länge 33 m	97f3033w	Rolle	<b>6,73</b>		EKAFIX Schneidetisch, 1,2 m Arbeitsbreite, für PVC-Rollenware	97fst120	Stück	<b>749,82</b>	
EKAFIX Klebeband EKATEC-silber, Breite 19 mm, Länge 25 m	97c1925	Rolle	<b>5,51</b>		EKAFIX Schneidetisch, 1,4 m Arbeitsbreite, für PVC-Rollenware	97fst140	Stück	<b>837,28</b>	
EKAFIX Klebeband EKATEC-silber, Breite 25 mm, Länge 25 m	97c2525	Rolle	<b>7,22</b>		EKAFIX Klappbares Untergestell zum EKAFIX-Schneidetisch	97fstz1	Stück	<b>307,42</b>	
EKAFIX Klebeband EKATEC-silber, Breite 30 mm, Länge 25 m	97c3025	Rolle	<b>8,66</b>		EKAFIX Ersatzanschlag 1 m Länge 90 cm / Skala 105 cm	97fstz100	Stück	<b>71,47</b>	
EKAFIX Klebeband EKATEC-silber, Breite 50 mm, Länge 50 m	97c5050	Rolle	<b>29,05</b>		EKAFIX Ersatzanschlag 1,2 m Länge 110 cm / Skala 105 cm	97fstz120	Stück	<b>75,24</b>	
EKAFIX Rakel für EKATEC Klebebänder	97cr	Stück	<b>2,10</b>		EKAFIX Ersatzanschlag 1,4 m Länge 130 cm / Skala 105 cm	97fstz140	Stück	<b>78,97</b>	
EKAFIX Plastiknieten grau EKAFIX Plastiknieten weiß	97fn1 97fn2	1000 Stück	<b>5,66</b>		EKAFIX Rollmesser	97fstz2	Stück	<b>85,24</b>	
EKAFIX Nietwerkzeug gerade / gewinkelt	97fn3 97fn4	Stück	<b>4,01</b>		EKAFIX Rollmesser-Ersatzklingen	97fstz3	Stück	<b>30,71</b>	
EKAFIX Nietwerkzeug kombiniert: gerade + gewinkelt	97fn5	Stück	<b>4,01</b>		EKAFIX Mattenmesser, 6"	97fsm	Stück	<b>14,46</b>	
EKAFIX Nietwerkzeug Kombi PREMIUM: gerade+gewinkelt	97fn6	Stück	<b>8,74</b>		EKAFIX Trimmerschere, 9"	97fs	Stück	<b>27,65</b>	
EKAFIX Tacker MP-10 für Kunststoffklammer	97fmp1	Stück	<b>52,46</b>						
EKAFIX-Kunststoffklammer GRAU f. Tacker MP-10	97fmp2	1000 Stück	<b>23,89</b>						

Preise ohne MwSt.

**Zubehör / Werkzeuge für die Grobkornverarbeitung**

Artikelbezeichnung	Artikelnr.	VE	€ / VE	Produktbild
EKAFIX Nietwerkzeug für EKAFIX-Stahlnieten	97gn1	1 Stück	<b>38,24</b>	
EKAFIX Stahlnieten	97gn2	1000 Stück	<b>50,60</b>	
EKAFIX Spreizacker L4CS für EKAMAT Oberflächensystem	97gtm1	1 Stück	<b>147,99</b>	
EKAFIX Klammern 1/2" "Verzinkt" für EKAFIX-Tacker L4CS	97gtm2	5000 Stück	<b>21,51</b>	
EKAFIX Klammern 1/2" "Edelstahl" für EKAFIX-Tacker L4CS	97gtm4	5000 Stück	<b>71,12</b>	
EKAFIX Klammern 3/8" für EKAFIX-Tacker L4CS	97gtm3	5000 Stück	<b>21,51</b>	
EKAFIX-Spreiztacker Spredex 7 für Grobkorn	97gts1	1 Stück	<b>92,21</b>	
EKAFIX-Klammern VZ 11/10mm f. Tacker Spredex 7	97gts2	5000 Stück	<b>14,51</b>	
EKAFIX Kunststoffnieten für EKAMAT Grobkorn	97gn5	1000 Stück	<b>16,78</b>	
EKAFIX Vorstecher für Kunststoffnieten gerade oder gewinkelt	97gn3 97gn4	1 Stück	<b>5,38</b>	

\* Werden auf Bestellung gefertigt

VE = Versandeinheit

Preise ohne MwSt.

**Zubehör / Werkzeuge für die Weichschaumkappen**

Artikelbezeichnung	Artikelnr.	VE	€ / VE	Produktbild
Schmutzfänger-Stopfen* für die univ. Schrägkappen DN15, Ø22 x 20mm	97ts122	50 Stück	<b>8,52</b>	
Schmutzfänger-Stopfen* für die univ. Schrägkappen DN20, Ø24 x 20mm	97ts124	50 Stück	<b>8,52</b>	
Schmutzfänger-Stopfen* für die univ. Schrägkappen DN25/32/40, Ø30 x 20mm	97ts130	50 Stück	<b>9,06</b>	
Schmutzfänger-Stopfen* für die univ. Schrägkappen DN50, Ø34 x 20mm	97ts134	50 Stück	<b>9,06</b>	
Ersatz-Kunststoffclipse, hellgrau	97tc1	50 Stück	<b>10,92</b>	
Ersatz-Kunststoffclipse, Anthrazit	97tc2	50 Stück	<b>10,92</b>	
Lochpfeife 18mm	97tlpf	1 Stück	<b>29,39</b>	





## 1. Geltungsbereich

- 1.1 Die Allgemeinen Geschäftsbedingungen gelten für alle Leistungen und den gesamten Geschäftsverkehr zwischen dem Kunden und der Firma Sebald Iso-Systeme GmbH & Co.KG, im Folgenden "Firma" genannt.
- 1.2 Die Allgemeinen Geschäftsbedingungen werden von dem Kunden durch die Auftragserteilung anerkannt und gelten für die gesamte Dauer der Geschäftsverbindung.
- 1.3 Abweichungen von diesen Allgemeinen Geschäftsbedingungen, ergänzende Nebenabreden und zusätzliche Vereinbarungen bedürfen der Schriftform.
- 1.4 Die Allgemeinen Geschäftsbedingungen gelten auch dann, wenn der Kunde seine eigenen von den Bedingungen der Firma abweichenden Allgemeinen Geschäftsbedingungen mitgeteilt hat oder mitteilt oder diese auf Schriftstücken des Kunden, insbesondere auf Auftragschreiben, abgedruckt sind.

Entgegenstehenden Allgemeinen Geschäftsbedingungen des Kunden wird hiermit widersprochen.

## 2. Vertragsschluss

- 2.1 Die Angebote der Firma sind freibleibend.  
Angaben in Prospekten usw. stellen nur eine Aufforderung zur Abgabe von Angeboten des Kunden dar.  
An Angebote ist der Kunde seinerseits 14 Kalendertage ab Zugang des Angebots bei der Firma gebunden.
- 2.2 Angaben der Firma in Prospekten und sonstigen Unterlagen gelten ohne ausdrückliche Vereinbarung nicht als zugesichert.
- 2.3 Die Firma ist berechtigt vom Vertrag zurückzutreten, wenn der Kunde seinen Zahlungsverpflichtungen trotz Nachfristsetzung nicht nachkommt, wenn der Kunde zahlungsunfähig wird oder wenn der Kunde seine Verpflichtungen aus sonstigen Verträgen mit der Firma nicht erfüllt.
- 2.4 Ansprüche des Kunden aus mit der Firma abgeschlossenen Verträgen sind ohne Zustimmung der Firma nicht abtretbar.

## 3. Preise

- 3.1 Maßgebend sind die Preise entsprechend dem Angebot bzw. der Auftragsbestätigung der Firma, hilfsweise laut der zum Zeitpunkt des Vertragsschlusses gültigen Preisliste.
- 3.2 Preise verstehen sich ab Auslieferungslager der Firma, Lieferkosten für Verpackung, Transport usw. hat der Kunde zu tragen.
- 3.3 Liegen zwischen Vertragsabschluss und Auslieferung der Ware an den Kunden mehr als vier Monate, gilt der am Tag der Auslieferung gültige Verkaufspreis.

Im Rahmen von Dauerschuldverhältnissen sowie bei zweiseitigen Handelsgeschäften ist die Firma berechtigt, bei nachgewiesenen Erhöhungen ihrer eigenen Kosten, insbesondere für Selbstbelieferung, Lohnsteigerung, Frachten, Steuern und Tarifen und ähnlichem, die mit dem Kunden vereinbarten Preise entsprechend zu erhöhen.

## 4. Vertragsdurchführung

- 4.1 Die Firma ist zu Teillieferungen berechtigt.  
Bei vereinbarter Lieferung frei Baustelle bezieht sich die Verpflichtung der Firma auf die Anlieferung ohne Abladen im Rahmen befestigter Anfahrtmöglichkeiten.
- 4.2 Ausführungstermine gelten nur im Fall ausdrücklicher schriftlicher Vereinbarung als Festtermin.
- 4.3 Steht der Firma ein Schadensersatzanspruch wegen Nichterfüllung des Vertrages durch den Kunden zu, insbesondere bei Nichtabnahme der Ware, so kann die Firma vorbehaltlich des Nachweises eines höheren Schadens eine Schadensersatzpauschale in Höhe von 20 % der Auftragssumme verlangen, es sei denn, der Kunde weist nach, dass der Firma kein oder ein geringerer Schaden entstanden ist.

## 5. Zahlungsbedingungen

- 5.1 Lieferungen der Firma sind bei laufender Geschäftsbeziehung zahlbar innerhalb von 10 Tagen ab Rechnungsdatum mit 2 % Skonto oder spätestens nach 30 Tagen ohne Abzug.  
In allen übrigen Fällen hat der Kunde Zug um Zug gegen Lieferung Zahlung zu leisten.  
Skonto wird nur unter der auflösenden Bedingung gewährt, dass der Kunde sich mit der Begleichung anderer Rechnungen nicht in Verzug befindet.  
Für die Errechnung des Skontos ist der Nettorechnungsbetrag nach Abzug von Rabatten, Fracht usw. maßgeblich.
- 5.2 Teillieferungen kann die Firma gesondert in Rechnung stellen.  
Für die Abrechnung von Teilleistungen gelten die obigen Bedingungen.
- 5.3 Ab Eintritt des Zahlungsverzuges des Kunden ist die Firma berechtigt, Mahnspesen in Höhe von 5,-- EURO je Mahnung in Rechnung zu stellen.  
Verzugszinsen werden in Höhe von 8 % über dem jeweiligen Basiszinssatz, mindestens jedoch mit 10 % p.a. berechnet.  
Sonstige Ansprüche der Firma bleiben hiervon unberührt.
- 5.4 Der Kunde ist nicht berechtigt, mit eigenen oder abgetretenen Ansprüchen Dritter gegen Ansprüche der Firma aufzurechnen, soweit diese Ansprüche von der Firma bestritten bzw. nicht rechtskräftig festgestellt sind.

## 6. Gefahrtragung

Ist die Ware versandbereit, so geht die Gefahr mit der Übergabe der Ware an die für die Versendung zuständige Person/Firma auf den Kunden über.

## 7. Eigentumsvorbehalt

- 7.1 Die gelieferte Ware bleibt bis zur vollständigen Bezahlung aller Forderungen aus dem Vertragsverhältnis und der sonstigen Geschäftsverbindung mit dem Kunden, gleich aus welchem Rechtsgrund, sowie etwaiger Nebenforderungen Eigentum der Firma.

## 7.2 Verpfändung oder Sicherungsübereignung von Vorbehaltsware durch den Kunden ist nicht zulässig.

Der Kunde ist jedoch berechtigt, bis zu einem Widerruf seitens der Firma die Vorbehaltsware in ordnungsgemäßem Geschäftsverkehr zu verarbeiten und zu veräußern.

Die aus dem Weiterverkauf, der Verarbeitung oder einem sonstigen Rechtsgeschäft bezüglich der Vorbehaltsware entstehenden Forderungen gegen Dritte tritt der Kunde bereits hiermit sicherungshalber an die Firma ab, die die Abtretung annimmt.

Der Kunde ist zur Weiterveräußerung oder Weiterverarbeitung der Vorbehaltsware jedoch dann nicht berechtigt, wenn die aus diesen Rechtshandlungen entstehenden Forderungen gegen Dritte wegen vorrangiger Forderungsabtretungen des Kunden, insbesondere infolge von Globalzessionen, nicht auf die Firma übergehen können.

Solange der Kunde seinen Zahlungsverpflichtungen in vollem Umfang nachkommt, ist er zum Einzug der abgetretenen Forderungen berechtigt.

Falls der Kunde seinen Zahlungsverpflichtungen nicht nachkommt ist die Firma berechtigt, dies dem Abnehmer des Kunden anzuzeigen und Zahlung an sich zu verlangen.

Der Kunde ist verpflichtet, der Firma jederzeit auf Verlangen die Namen und Anschriften der Abnehmer (Drittschuldner) und die Höhe seiner Forderungen mitzuteilen.

Auf Verlangen der Firma ist der Kunde verpflichtet, seine Abnehmer von dem bestehenden Eigentumsvorbehalt und den Forderungsabtretungen zu unterrichten und diese anzuweisen, Zahlung an die Firma zu leisten oder der Firma die zur Geltendmachung ihrer Rechte gegen die Abnehmer erforderlichen Auskünfte zu erteilen und Unterlagen auszuhändigen.

## 7.3 Kommt der Kunde in Zahlungsverzug kann die Firma die Vorbehaltsware von dem Kunden herausverlangen; ohne ausdrückliche schriftliche Erklärung stellt dies nicht die Ausübung eines Rücktrittsrechts dar.

Bei einer Rücknahme der Ware bleibt der Kunde grundsätzlich zur Erfüllung des Vertrages verpflichtet.

Die Firma ist berechtigt, die zurückgenommene Ware durch freihändigen Verkauf in Anrechnung auf die offenen Forderungen zu verwerten.

Die Kosten der Rücknahme und der Verwertung trägt der Kunde.

## 7.4 Soweit durch die Beschädigung der Vorbehaltsware oder aus anderen Gründen dem Kunden Ansprüche gegen Versicherer oder sonstige Dritte entstehen, werden diese Ansprüche mit allen Nebenrechten anstelle des Veräußerungserlöses und im selben Umfang an die Firma im Voraus abgetreten.

Die Firma nimmt diese Abtretungen hiermit an.

## 8. Gewährleistung

### 8.1 Der Kunde hat Lieferungen und Leistungen der Firma, wenn die Ablieferung an ihn oder an die von ihm bestimmten Dritten erfolgt ist, unverzüglich nach Ablieferung mit der unter den gegebenen Umständen ihm zumutbaren Sorgfalt und Gründlichkeit auf ihre

Vertragsgemäßheit zu prüfen.

Gewährleistungsansprüche wegen offensichtlicher Mängel von Lieferungen der Firma sind ausgeschlossen, wenn diese nicht innerhalb einer Ausschlussfrist von zwei Wochen nach Erhalt der Lieferung oder im Fall des späteren Auftretens des offensichtlichen Mangels innerhalb von zwei Wochen ab diesem Zeitpunkt, bei der Firma schriftlich geltend gemacht werden.

Die Regelung des § 377 HGB bleibt im Falle eines Handelskaufs unberührt.

### 8.2 Soweit Gewährleistungsansprüche des Kunden bestehen gilt Folgendes:

Die Firma beseitigt Mängel - nach ihrer Wahl - durch Ersatzlieferung oder Nachbesserung innerhalb angemessener Frist, die in der Regel drei Wochen beträgt.

Bei Fehlschlägen der Nachbesserung oder Ersatzlieferung kann der Kunde nach seiner Wahl Herabsetzung der Vergütung (Minderung) oder, wenn nicht eine Bauleistung Gegenstand der Mängelhaftung ist, Rückgängigmachung des Vertrages verlangen; dies hat schriftlich zu erfolgen.

Die Nachbesserung/Ersatzlieferung ist dann fehlgeschlagen, wenn zwei Nachbesserungs-/ Ersatzlieferungsversuche der Firma erfolglos geblieben und dem Kunden weitere Versuche nicht zumutbar sind.

Weitergehende Ansprüche des Kunden, auch solche auf Ersatz von Schäden, die nicht an der Ware selbst entstanden sind (Mangelfolgeschäden), sind vorbehaltlich der Regelung unter Ziffer 9 dieser Allgemeinen Geschäftsbedingungen ausgeschlossen.

## 9. Haftung

Schadensersatzansprüche gegen die Firma - gleich aus welchem Rechtsgrund - sind - soweit gesetzlich zulässig - begrenzt auf einen Maximalbetrag, der dem Brutto-Auftragswert entspricht.

## 10. Erfüllungsort, Gerichtsstand und Rechtsordnung

10.1 Als Erfüllungsort wird 93161 Sinzing vereinbart.

10.2 Als Gerichtsstand ist Regensburg vereinbart.

10.3 Für alle Verträge zwischen der Firma und dem Kunden wird die ausschließliche Geltung des deutschen Rechts vereinbart.

Die Anwendung des Übereinkommens der Vereinten Nationen über den internationalen Warenkauf (CISG) ist ausgeschlossen.

## 11. Sonstiges

11.1 Die Firma ist berechtigt, die im Rahmen der Geschäftsverbindung erhaltenen Daten und Informationen nach Maßgabe des Bundesdatenschutzgesetzes zu speichern und zu verwerten.

11.2 Die vollständige oder teilweise Unwirksamkeit einzelner Klauseln dieser Geschäftsbedingungen berührt nicht die Wirksamkeit der übrigen Klauseln.

Anstelle der unwirksamen Bestimmung gilt eine wirksame, die dem mit der unwirksamen Bestimmung verfolgten wirtschaftlichen Zweck am nächsten kommt.

**1908**  
**2022**

Qualität durch 114-jährige Erfahrung



**Edith Holl-Keutner**  
Geschäftsleitung

Tel.: 0941 / 30727-12  
Fax: 0941 / 30727-41  
Mobil: 0171 / 751 58 88  
ehk@isosysteme.de

**Guido Baumer**  
Geschäftsleitung

Tel.: 0941 / 30727-52  
Fax: 0941 / 30727-72  
Mobil: 0175 / 591 36 39  
g.baumer@isosysteme.de



**Michael Mühlbauer**  
Technischer Leiter

Tel.: 0941 / 30727-54  
Mobil: 0151 / 649 587 10  
m.muehlbauer@isosysteme.de



**Dipl. Ing. Christian Holl**  
Anwendungstechnik

Tel.: 0941 / 30727-20  
Mobil: 0175 / 447 54 90  
cho@isosysteme.de



**Alexander Borbely**  
Leitung Innendienst und Einkauf

Tel.: 0941 / 30727-55  
Fax: 0941 / 30727-40  
Mobil: 0175 / 203 65 21  
a.borbely@isosysteme.de

**Mariele Becker**  
Einkauf

Tel.: 0941 / 30727-51  
Fax: 0941 / 30727-71  
m.becker@isosysteme.de



**Waldemar Kosiol**  
Vertriebsleitung

Tel.: 0941 / 30727-0  
Mobil: 0151 / 10 84 52 31  
w.kosiol@isosysteme.de



**Peter Hasenöhl**  
Auftragsannahme

Tel.: 0941 / 30727-15  
Fax: 0941 / 30727-40  
p.hasenoehrl@isosysteme.de

**Rainer Kraus**  
Auftragsannahme  
Kalkulation Ekamet

Tel.: 0941 / 30727-13  
Fax: 0941 / 30727-40  
r.kraus@isosysteme.de



**Sergej Wegner**  
Auftragsannahme

Tel.: 0941 / 30727 - 14  
Fax: 0941 / 30727 - 40  
s.wegner@isosysteme.de



**Carolin Melzer**  
Auftragsannahme

Tel.: 0941 / 30727 - 11  
Fax: 0941 / 30727 - 40  
c.melzer@isosysteme.de

**Eugenie Schneider**  
Buchhaltung

Tel.: 0941 / 30727 - 53  
Fax: 0941 / 30727 - 71  
e.schneider@isosysteme.de



**Gabriel Boncalo**  
Consultant

Mobil: 0160 / 90 76 01 82  
g.boncalo@isosysteme.de



**Karolina Gerstberger**  
Faktura

Tel.: 0941 / 30727 - 61  
Fax: 0941 / 30727 - 33  
k.gerstberger@isosysteme.de



**Martin Gorgiev**  
Versand

Tel.: 0941 / 30727 - 36  
Fax: 0941 / 30727 - 33  
m.gorgiev@isosysteme.de

**SEBALD ISO-SYSTEME GMBH & CO KG** · Oberflächensysteme für die Isoliertechnik  
Bahnhofstrasse 40 - 42 · 93161 Sinzing · Tel.: 0941 - 30727-0 · Fax: 0941 - 30727-40  
Mail: [vertrieb@sebald-isosysteme.de](mailto:vertrieb@sebald-isosysteme.de) · [www.sebald-isosysteme.de](http://www.sebald-isosysteme.de)



## EKAFOL

Kunststoff-Oberflächensystem



## EKATEC

Kunststoff-Verbund in Aluoptik



## EKAMAT

Grobkorn-Oberflächensystem



## EKAMET

Blech-Oberflächensystem



Unsere Oberflächensysteme erhalten Sie europaweit über den Dämmstoffhandel