



# Preisliste 3/2022



## Inhalt

Allgemeine Informationen.....	8	<b>Beleuchtung</b>	
Sichtbare Systeme S 3, S 3 cliq und S 3 cliq erdbebensicher .....	10	Standard-Einbauleuchten.....	52
Sichtbare Systeme S 3a und S 3a cliq.....	16	Brandschutzkoffer für Einbauleuchten .....	54
Sichtbares System S 15 cliq.....	20	OWA-Lichtraster.....	56
Sichtbares System S 15a cliq.....	23	<b>OWAconstruct</b>	
Sichtbares System S 15b .....	25	OWAconstruct Standard Profile.....	57
Wandmontage.....	26	OWAconstruct Farbige Profile .....	58
Halbverdecktes System S 2p .....	27	OWAconstruct Abhänger .....	59
Freigespanntes System S 6a .....	28	OWAconstruct Dekorationsabhänger.....	60
Freigespanntes System S 6b .....	30	OWAconstruct Befestigungssysteme .....	61
Freigespanntes System S 6c .....	31	OWAconstruct Wandanschlüsse .....	62
Bandrastersystem S 18d.....	33	OWAconstruct Wandprofile .....	63
Bandrastersystem S 18p.....	37	OWAconstruct Gebogene Wandprofile.....	64
Bandrastersystem S 18k.....	39	OWAconstruct Kantprofile .....	73
Hygiene- und Reinraumdecken .....	41	OWAconstruct Zubehör .....	74
Feuchtraumdecken.....	44	OWAconstruct Montagewerkzeuge .....	75
<b>Schallschutzdecken</b>		OWAconstruct Verzeichnis.....	76
Sinfonia Privacy.....	45	<b>Verpackungsliste .....</b>	<b>94</b>
Janus.....	45	<b>Kontaktübersichten</b>	
Weitspannträgersystem Typ 8550.....	46	OWAconsult und weitere Abteilungen .....	97
Weitspannträgersystem Typ 6500.....	49	Deutschland, Österreich und Schweiz .....	99
Verlegebeispiele .....	50	Index.....	100
		Verpackungsverordnung .....	102
		Rechtliche Hinweise .....	102
		Verkaufs-, Lieferungs- und Zahlungsbedingungen.....	102

## OWAcoustic premium Dessins

### klassische Mineralplatten



Sternbild  
 $\alpha_w = 0,70$  | NRC = 0,70



Cosmos/N\*  
 $\alpha_w = 0,65$  | NRC = 0,65



Cosmos/O\*  
 $\alpha_w = 0,15$  | NRC = 0,15



NEW Sandila NRC  
 $\alpha_w = 0,65$  | NRC = 0,75



NEW Sandila/N\*  
 $\alpha_w = 0,60$  | NRC = 0,65



NEW Sandila/O\*  
 $\alpha_w = 0,15$  | NRC = 0,15



Schlicht  
 $\alpha_w = 0,15$  | NRC = 0,15



Harmony  
 $\alpha_w = 0,60$  | NRC = 0,65



Finetta  
 $\alpha_w = 0,70$  | NRC = 0,70

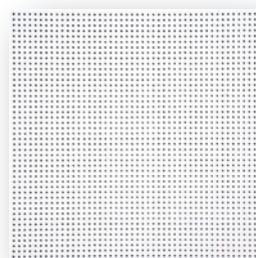

Regelmäßig gelocht°  
 $\alpha_w = 0,70$  | NRC = 0,75



Multi Alpha  
 $\alpha_w = 0,90$  | NRC = 0,90



Mavroc® | Sternbild  
 $\alpha_w = 0,70$  | NRC = 0,70



Mavroc® | Cosmos/N\*  
 $\alpha_w = 0,65$  | NRC = 0,65



Mavroc® | Cosmos/O\*  
 $\alpha_w = 0,15$  | NRC = 0,15



## OWAcoustic premium Dessins

### vlieskaschierte Platten



Brillianto  
12 mm:  $\alpha_w = 0,70$  | NRC = 0,70

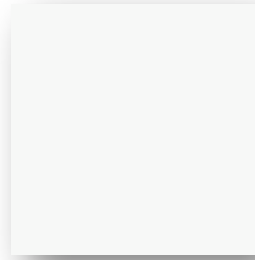

Brillianto A  
20 mm:  $\alpha_w = 0,95$  | NRC = 0,95  
15 mm:  $\alpha_w = 0,90$  | NRC = 0,90



Bolero  
 $\alpha_w = 0,85$  | NRC = 0,85



Sinfonia  
 $\alpha_w = 0,85$  | NRC = 0,85



Sinfonia c  
 $\alpha_w = 0,70$  | NRC = 0,70



Sinfonia FR  
 $\alpha_w = 0,60$



Sinfonia Privacy  
 $\alpha_w = 0,70$  | NRC = 0,70



Sinfonia Reflecta  
 $\alpha_w = 0,15$  | NRC = 0,15



Sinfonia Silencia  
 $\alpha_w = 1,00$  | NRC = 1,00

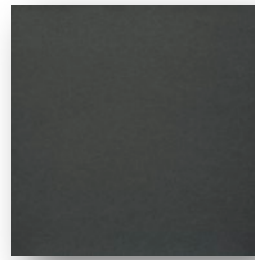

Sinfonia schwarz (ähnl. RAL 9004)  
 $\alpha_w = 0,85$  | NRC = 0,80



Sinfonia grau (ähnl. RAL 7036)  
 $\alpha_w = 0,85$  | NRC = 0,80

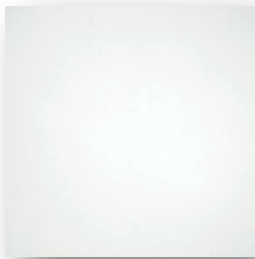

Ocean (100 % RH)  
 $\alpha_w = 0,95$  | NRC = 0,95



Humancare Lab  
 $\alpha_w = 0,70$  | NRC = 0,70



Humancare Plus  
 $\alpha_w = 0,90$  | NRC = 0,90



Humancare Pro  
 $\alpha_w = 0,95$  | NRC = 0,95



Humancare | Sinfonia  
 $\alpha_w = 0,85$  | NRC = 0,85



Humancare | Sinfonia c  
 $\alpha_w = 0,70$  | NRC = 0,70



Humancare | Sinfonia  
Silencia  
 $\alpha_w = 1,00$  | NRC = 1,00

## OWAcoustic premium Dessins

### folienkaschierte Platten

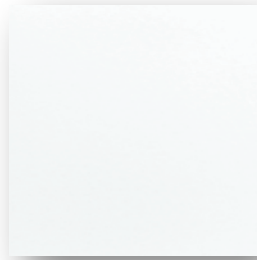

OWAlux® weiß  
 $\alpha_w = 0,15$  | NRC = 0,15

## OWAcoustic smart Dessins

### Mineralplatten



Sternbild smart  
 $\alpha_w = 0,60$  | NRC = 0,60



NEW Sandila/N\* smart  
 $\alpha_w = 0,55$  | NRC = 0,60



NEW Sandila/O\* smart  
 $\alpha_w = 0,15$  | NRC = 0,15



Schlicht smart  
 $\alpha_w = 0,15$  | NRC = 0,15



Harmony smart  
 $\alpha_w = 0,60$  | NRC = 0,65

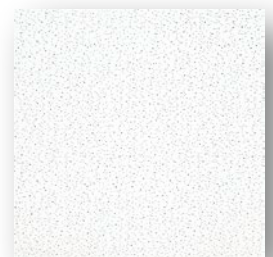

Finetta smart  
 $\alpha_w = 0,60$  | NRC = 0,60



OWA

# Für Individualisten

## Sinfonia

### **Inspirierende RAL- und NCS-Farben\***

Zusätzlich zur modularen Gestaltung der Raumakustik gewährt die Produktlinie Sinfonia ein hohes Maß an gestalterischer Freiheit. Verschiedenste RAL- und NCS-Farben ermöglichen das Verschmelzen optimierter akustischer Architektur mit individualisiertem Interieur Design.

\* nicht möglich bei Sinfonia Reflecta und Sinfonia Privacy

## Allgemeine Informationen

**Alle Einzelpreise dieser Liste verstehen sich zuzüglich der gesetzlichen Mehrwertsteuer.**

Die aktuelle Preisliste und viele weiterführende Informationen finden Sie auf unserer Homepage: [www.owa.de](http://www.owa.de)

### OWAcoustic Deckenplatten

#### Lieferkategorien

Um für Sie eine bessere Planbarkeit zu erzielen, haben wir unser Produktprogramm in Lieferkategorien eingeteilt. Somit sehen Sie auf den ersten Blick, welche Artikel sehr schnell verfügbar sind und für welche Sie eine gewisse Vorlaufzeit einplanen sollten.

Die Lieferkategorien gestalten sich wie folgt:

- A** Lieferung innerhalb 1 Woche,  
keine Mindestbestellmenge, keine Rüstkosten
- B** Lieferung innerhalb 3 Wochen,  
keine Mindestbestellmenge, keine Rüstkosten
- C** Lieferung innerhalb 6 Wochen,  
keine Mindestbestellmenge, keine Rüstkosten
- D** Lieferung innerhalb 6 Wochen,  
Mindestbestellmenge 250 m<sup>2</sup>, keine Rüstkosten
- E** auf Anfrage

#### Frachtkosten

siehe Seite 9.

#### Abmessungen

Die in dieser Preisliste angegebenen Abmessungen sind Raster- und Berechnungsmaße. Die Nettomaße der Platten können abhängig vom System abweichen.

#### Dessins

Alle aufgeführten Plattenabbildungen stellen eine Verkleinerung der kompletten Platte in Originalgröße dar. Sie können in der Realität abweichen und sind daher als ähnlich anzusehen. Bitte treffen Sie Ihre endgültige Produktauswahl anhand eines Originalmusters.

#### Oberfläche

Alle OWAcoustic Platten sind in ihrer Standardausführung weiß beschichtet. Die Oberfläche ist wischfest und leicht zu reinigen.

#### Farbe

Die Platten lassen sich bauseits farblich behandeln (siehe OWA-Verlegeanleitung). Dabei sind jedoch Farb- und Glanzgradabweichungen sowie leichte Farbschattierungen aufgrund der Materialeigenschaften nicht auszuschließen. Eine Farbgleichheit bei mehreren Lieferungen kann nicht garantiert werden.

### OWAconstruct – Konstruktionsteile und Zubehör

#### Richtpreise per m<sup>2</sup> Decke

Die hier genannten Richtpreise der Standard-Systeme umfassen alle aufgeführten Konstruktionsteile mit Ausnahme der Wandanschlüsse und Abhänger, die von Raumform und Raumgröße abhängig sind.

Die Befestigung und Aufhängung an der tragenden Konstruktion ist von den baulichen Gegebenheiten bzw. Brandschutzanforderungen abhängig und kann sehr unterschiedlich sein. Diese Kosten müssen für jeden Einzelfall gesondert kalkuliert werden und sind deshalb in den Richtpreisen nicht enthalten.

Alle in dieser Preisliste aufgeführten Konstruktionsteile sind speziell für unsere OWA-Deckensysteme ausgewählt. Sollten andere Unterkonstruktionen mit Elementen unserer OWA-Deckensysteme kombiniert werden, müssen Bauherr, Architekt oder Verleger in eigener Verantwortung prüfen, ob diese Konstruktionsteile kompatibel sind.

Eine Übersicht der Brandschutzprüfungen für OWA-Deckensysteme können Sie unter Druckschrift 9501 bei uns anfordern.

Eine Reihe der Konstruktionsteile sind den verschiedenen Brand- und Schallschutz-Prüfungen unterworfen und auf ihre Belastbarkeit geprüft worden. Die entsprechenden Prüfzeugnisse liegen uns vor. Die Prüfergebnisse gelten jedoch nur bei Verwendung von original OWA-Konstruktionsteilen und OWAcoustic Platten.

## Allgemeine Informationen

### Preise Logistik

#### Frachtkostenpauschale OWAacoustic Deckenplatten und OWAconstruct

Lieferungen unter 2.500,- € netto 160,00 €

#### Sonderverpackung

Werkseitige Sonderstapelung 35,00 €/Palette

beigelegte Folienabdeckhaube für Platten-Paletten 7,00 €/Stück

#### Selbstentladung

Mitnahmestapler, ebenerdiges Absetzen 19,00 €/t  
Mindestkosten 190,00 €

Kran, ebenerdiges Absetzen 22,00 €/t  
Mindestkosten 220,00 €

Kran 13 m 25,00 €/t  
Mindestkosten 250,00 €

Kran 18 m 30,00 €/t  
Mindestkosten 300,00 €

Kran 27 m 35,00 €/t  
Mindestkosten 350,00 €

In den genannten Sätzen ist eine Entladezeit von 15 Minuten pro Tonne enthalten. Darüber hinaus gehende Entladezeiten werden mit 50,00 €/angefangene 30 Minuten berechnet.

Sonderstapelung 35,00 €/Palette  
(Diese Kosten fallen an, wenn Sie sich für eine Kranentladung oder Sonderpalettierung entscheiden und die Paletten in der Verladung umgesetzt werden müssen.)

Für eine Auslieferung mit dem Kran bzw. Stapler setzen wir Aufträge mit einem Mindestgewicht von 5 t voraus. Eine entsprechende Beilademöglichkeit muss gegeben sein. Es wird grundsätzlich ein Mindestgewicht von 10 t zur Berechnung zugrunde gelegt.

#### Paketdienstgebühren

0 – 1,99 kg 12,00 €  
2 – 9,99 kg 24,00 €  
10 – 31,5 kg 36,00 €

Paket MF-Platten 48,00 €  
(625 x 625 mm, 600 x 600 mm)  
Rest auf Anfrage

(Sendung max. Länge 1,75 m, max. Gurtmaß 3,0 m)

#### Stückgut

31 – 1.500 kg auf Anfrage

#### Langgut

über 245 cm – Mehrpreis 26,00 €

**Bitte beachten Sie, dass unser komplettes Sortiment nur in vollen Verpackungseinheiten abgegeben werden kann.**

Preise verstehen sich frei Empfangsstation oder frei LKW Baustelle oder Lager Festland Deutschland. Voraussetzung für die Lieferung per LKW frei Baustelle ist ein Straßenzustand, der das Befahren von Lastzügen mit einem Gesamtgewicht bis zu 40 t erlaubt. Bei Lieferungen zu den deutschen Inseln gehen die Übersetzkosten für Bahn und LKW zu Lasten des Warenempfängers.

**Alle Fracht- und Logistikkosten verstehen sich netto und gelten nur innerhalb Deutschlands.**



# Deckenplatten für sichtbare Systeme S 3, S 3 cliq und S 3 cliq erdbebensicher

## OWAcoustic premium

Kante

3

Länge (mm)	Breite (mm)	Teile-Nr.	VPE	€/m <sup>2</sup>	L.-Kat.
<b>Sternbild</b> 15 mm nom., A2-s1,d0					
600	600	00000011	12	13,20	A
625	625	00000014	12	13,20	A
1200	600	00073782	10	13,20	A
1250	625	00000007	10	13,20	B
2000	300	00000773	10	17,20	E
2000	312,5	00011953	10	17,20	D
2000	400	00000887	10	17,20	D
2500	312,5	00011567	10	17,20	E
2500	400	00000913	10	17,20	E

Weitere Abmessungen auf Anfrage

<b>Sternbild</b> 20 mm nom., A2-s1,d0					
625	625	00000015	8	15,80	C

<b>Cosmos/N</b> 15 mm nom., A2-s1,d0					
600	600	00000115	12	16,00	B
625	625	00000120	12	16,00	A
1200	600	00073786	10	16,00	B
1250	625	00000113	10	16,00	B
2000	300	00013711	10	20,75	E
2000	312,5	00010560	10	20,75	D
2000	400	00013282	10	20,75	E
2500	300	00013712	10	20,75	D
2500	400	00013443	10	20,75	E

Weitere Abmessungen auf Anfrage

<b>Cosmos/O</b> 15 mm nom., A2-s1,d0					
600	600	00000080	12	16,00	B
625	625	00000086	12	16,00	A
1200	600	00073784	10	16,00	B
1250	625	00000077	10	16,00	C
2000	300	00017750	10	20,75	E
2000	312,5	00010897	10	20,75	E
2000	400	00010333	10	20,75	E
2500	300	00024778	10	20,75	E
2500	312,5	00012050	10	20,75	E

Weitere Abmessungen auf Anfrage

<b>NEW Sandila NRC</b> 15 mm nom., A2-s1,d0					
600	600	00075455	12	16,75	C
625	625	00075639	12	16,75	B
1200	600	00075978	10	16,75	C
1250	625	00075462	10	16,75	C

<b>NEW Sandila/N</b> 15 mm nom., A2-s1,d0					
600	600	00075469	12	15,35	C
625	625	00075343	12	15,35	B
1200	600	00075490	10	15,35	B
1250	625	00075503	10	15,35	C

<b>NEW Sandila/O</b> 15 mm nom., A2-s1,d0					
600	600	00075519	12	15,35	C
625	625	00075438	12	15,35	B
1200	600	00075532	10	15,35	C
1250	625	00075535	10	15,35	D

<b>Schlicht</b> 15 mm nom., A2-s1,d0					
600	600	00000042	12	15,35	B
625	625	00000048	12	15,35	A
1200	600	00073831	10	15,35	B
1250	625	00000039	10	15,35	C

<b>Harmony</b> 15 mm nom., A2-s1,d0					
600	600	00000095	12	13,55	B
625	625	00000099	12	13,55	B
1200	600	00073835	10	13,55	B
1250	625	00000093	10	13,55	C

<b>Finetta</b> 15 mm nom., A2-s1,d0					
600	600	00038887	12	13,55	B
625	625	00028799	12	13,55	B
1200	600	00073789	10	13,55	B
1250	625	00046786	10	13,55	C

<b>Regelmäßig gelocht*</b> 15 mm nom., A2-s1,d0					
600	600	00046858	12	19,80	C
625	625	00011780	12	19,80	B

<b>Brillianto</b> $\alpha_w/NRC = 0,70$ 12 mm nom., A2-s1,d0					
600	600	00071245	16	15,35	C
625	625	00071247	16	15,35	C

<b>Brillianto A 15 mm</b> $\alpha_w/NRC = 0,90$ 15 mm nom., A2-s1,d0					
600	600	00074456	12	17,05	A
625	625	00074455	12	17,05	A
1200	600	00074451	10	17,05	A
1250	625	00074450	10	17,05	A

<b>Brillianto A 20 mm</b> $\alpha_w = 0,95 \mid NRC = 0,95$ 20 mm nom., A2-s1,d0					
600	600	00079872	10	20,45	A
625	625	00079873	10	20,45	B
1200	600	00077568	8	20,45	C
1250	625	00077573	8	20,45	C

<b>Multi Alpha</b> $\alpha_w/NRC = 0,90$ 15 mm nom., A2-s1,d0					
600	600	00072705	12	16,15	C
625	625	00073130	12	16,15	B
1200	600	00073865	10	16,15	D
1250	625	00073134	10	16,15	D

\*1 Lochdurchmesser 4,5 mm

Lochabstand an den Stirnseiten anders als an den Längsseiten, da von Plattenlänge abhängig. Die Randabstände sind bei verschiedenen Plattengrößen unterschiedlich.

# Deckenplatten für sichtbare Systeme S 3, S 3 cliq und S 3 cliq erdbebensicher

## OWAcoustic premium

Kante

3

Länge (mm)	Breite (mm)	Teile-Nr.	VPE	€/m <sup>2</sup>	L.-Kat.	Länge (mm)	Breite (mm)	Teile-Nr.	VPE	€/m <sup>2</sup>	L.-Kat.
<b>Bolero</b>						15 mm nom., A2-s1,d0					
600	600	00061782	12	20,25	C						
625	625	00061783	12	20,25	B						
1200	600	00073791	10	20,25	C						
1250	625	00061785	10	20,25	C						
<b>Sinfonia</b>						15 mm nom., A2-s1,d0					
600	600	00061788	12	20,15	A						
625	625	00061789	12	20,15	A						
1200	600	00073792	10	20,15	A						
1250	625	00061791	10	20,15	B						
2000	312,5	00068276	10	26,20	D						
2000	400	00068277	10	26,20	D						
2500	300	00066924	10	26,20	E						
2500	312,5	00071791	10	26,20	E						
2500	400	00071792	10	26,20	D						
Weitere Abmessungen auf Anfrage											
<b>Sinfonia schwarz</b>						15 mm nom., A2-s1,d0					
600	600	00066979	12	24,15	B						
625	625	00067246	12	24,15	B						
1200	600	00073858	10	24,15	D						
1250	625	00067649	10	24,15	D						
<b>Sinfonia grau</b>						15 mm nom., A2-s1,d0					
600	600	00070585	12	24,15	B						
625	625	00070000	12	24,15	B						
1200	600	00073862	10	24,15	D						
1250	625	00070860	10	24,15	D						
<b>Sinfonia Silencia</b>						20 mm nom., A2-s1,d0					
600	600	00079391	10	21,40	B						
625	625	00079388	10	21,40	A						
1200	600	00079395	8	21,40	C						
1250	625	00079392	8	21,40	C						
1200	300	00079451	8	27,90	D						
1250	312,5	00079453	8	27,90	D						
2000	312,5	00079456	8	27,90	D						
2500	300	00079458	8	27,90	D						
2500	312,5	00079459	8	27,90	D						
2500	400	00079460	8	27,90	D						
Weitere Abmessungen auf Anfrage											
<b>Sinfonia Privacy</b>						20 mm nom., A2-s1,d0					
600	600	00079625	10	29,15	C						
625	625	00079622	10	29,15	B						
1200	600	00079628	8	29,15	C						
1250	625	00079626	8	29,15	C						
1250	312,5	00079651	8	45,35	D						
2500	300	00079659	8	45,35	D						
2500	312,5	00079660	8	45,35	D						
Weitere Abmessungen auf Anfrage											

A = Lieferung innerhalb 1 Woche, keine Mindestbestellmenge, keine Rüstkosten  
 B = Lieferung innerhalb 3 Wochen, keine Mindestbestellmenge, keine Rüstkosten  
 C = Lieferung innerhalb 6 Wochen, keine Mindestbestellmenge, keine Rüstkosten  
 D = Lieferung innerhalb 6 Wochen, Mindestbestellmenge 250 m<sup>2</sup>, keine Rüstkosten  
 E = auf Anfrage

## Deckenplatten für sichtbare Systeme S 3 und S 3 cliq

OWAcoustic smart

Kante

3

**Länge (mm) Breite (mm) Teile-Nr. VPE €/m<sup>2</sup> L.-Kat.**

### Sternbild smart 14 mm nom., A2-s1,d0

600	600	00043735	12	12,70	A
625	625	00043785	12	12,70	A
1200	600	00043931	10	12,70	A
1250	625	00045661	10	12,70	C

### NEW Sandila/N smart 14 mm nom., A2-s1,d0

600	600	00075289	12	14,75	A
625	625	00075436	12	14,75	B
1200	600	00075437	10	14,75	B
1250	625	00075518	10	14,75	E

### NEW Sandila/O smart 14 mm nom., A2-s1,d0

600	600	00075439	12	14,75	A
625	625	00075442	12	14,75	B
1200	600	00075544	10	14,75	B
1250	625	00075547	10	14,75	E

### Schlicht smart 14 mm nom., A2-s1,d0

600	600	00049199	12	14,75	B
625	625	00047744	12	14,75	B

### Harmony smart 14 mm nom., A2-s1,d0

600	600	00043734	12	12,90	B
625	625	00043784	12	12,90	A
1200	600	00043908	10	12,90	B
1250	625	00044695	10	12,90	D

### Finetta smart 14 mm nom., A2-s1,d0

600	600	00043806	12	12,90	B
625	625	00043787	12	12,90	C
1200	600	00043444	10	12,90	D
1250	625	00044840	10	12,90	E

A = Lieferung innerhalb 1 Woche, keine Mindestbestellmenge, keine Rüstkosten  
 B = Lieferung innerhalb 3 Wochen, keine Mindestbestellmenge, keine Rüstkosten  
 C = Lieferung innerhalb 6 Wochen, keine Mindestbestellmenge, keine Rüstkosten  
 D = Lieferung innerhalb 6 Wochen, Mindestbestellmenge 250 m<sup>2</sup>, keine Rüstkosten  
 E = auf Anfrage

## Konstruktion S 3

### OWAconstruct

Sichtbares System mit 24 mm breiten Profilen, herausnehmbar



Bezeichnung	Abmessung/Oberfläche	VPE	€
<b>Nr. 12/30/2*</b> Schnellabhänger mit Doppelspannfeder	Durchmesser: 4 mm Höchstbelastung 0,25 kN max. Spannungsbereich: 270 mm	100 Stück	<b>0,48/Stück</b>
<b>Nr. 45</b> Tragprofil 24 mm breit	Höhe: 38 mm Längen: 3700 mm, 3750 mm Sichtseite weiß Sichtseite schwarz <sup>1</sup> Sichtseite Sinfonia grau <sup>2</sup>	25 Stück 25 Stück 25 Stück	<b>3,12/m</b> <b>4,55/m</b> <b>6,19/m</b>
<b>Nr. 46</b> Verbindungsprofil 24 mm breit, stumpf stoßend	Höhe: 32 mm Längen: 600 mm, 625 mm Sichtseite weiß Sichtseite schwarz <sup>1</sup> Sichtseite Sinfonia grau <sup>2</sup>	75 Stück 75 Stück 75 Stück	<b>3,12/m</b> <b>4,55/m</b> <b>6,19/m</b>
<b>Nr. 47</b> Verbindungsprofil 24 mm breit, stumpf stoßend	Höhe: 32 mm Längen: 1200 mm, 1250 mm Sichtseite weiß Sichtseite schwarz <sup>1</sup> Sichtseite Sinfonia grau <sup>2</sup>	50 Stück 50 Stück 50 Stück	<b>3,12/m</b> <b>4,55/m</b> <b>6,19/m</b>
<b>Nr. 48</b> Verbindungsprofil 24 mm breit, stumpf stoßend	Höhe: 32 mm Längen: 300 mm, 312,5 mm, 400 mm Sichtseite weiß	75 Stück 75 Stück 75 Stück	<b>1,73/Stück</b> <b>1,73/Stück</b> <b>1,89/Stück</b>
<b>Nr. 50G ▲</b> Wandprofil	Höhe: 24 mm Breite: 19 mm Länge: 3050 mm Sichtseite weiß Sichtseite Sinfonia grau <sup>2</sup>	40 Stück 40 Stück	<b>2,25/m</b> <b>6,00/m</b>
<b>Nr. 51/24G</b> Wandprofil	Höhe: 24 mm Breite: 24 mm Länge: 3000 mm Dicke: 0,5 mm Sichtseite weiß Sichtseite schwarz <sup>1</sup>	30 Stück 30 Stück	<b>2,20/m</b> <b>3,50/m</b>

● Weitere Abhängungen siehe Seite 59  
▲ Weitere Wandprofile siehe Seite 63

<sup>1</sup> ähnlich RAL 9005  
<sup>2</sup> ähnlich RAL 7004

\* **Achtung:**  
Es ist ein Drahtüberstand von mindestens 15 mm einzuhalten

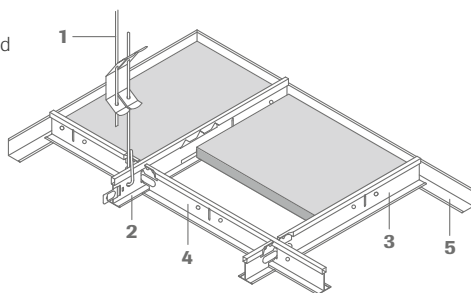

#### UK-Richtpreis je m<sup>2</sup> Decke für weiße UK

600 x 600 mm: **ca. 10,69 Euro/m<sup>2</sup>**  
625 x 625 mm: **ca. 10,32 Euro/m<sup>2</sup>**  
1200 x 600 mm: **ca. 8,10 Euro/m<sup>2</sup>**  
1250 x 625 mm: **ca. 7,82 Euro/m<sup>2</sup>**  
zzgl. Wandprofil: **2,20 Euro/m**

Konstruktionsteile/m <sup>2</sup>	600 x 600 mm	625 x 625 mm	1200 x 600 mm	1250 x 625 mm
<b>1</b> Abhänger	0,7 Stück	0,7 Stück	0,7 Stück	0,7 Stück
<b>2</b> Tragprofil Nr. 45	0,83 m	0,8 m	0,83 m	0,8 m
<b>3</b> Verbindungsprofil Nr. 46	0,83 m	0,8 m	-	-
<b>4</b> Verbindungsprofil Nr. 47	1,66 m	1,6 m	1,66 m	1,6 m
<b>5</b> Wandprofil Nr. 50G	abhängig von Raumgröße und Raumform			

#### UK-Richtpreis je m<sup>2</sup> Decke für weiße UK

2000 x 400 mm: **ca. 9,42 Euro/m<sup>2</sup>**  
zzgl. Wandprofil: **2,20 Euro/m**

Konstruktionsteile/m <sup>2</sup>	2000 x 300 mm	2000 x 312,5 mm	2000 x 400 mm
<b>1</b> Abhänger	1,85 Stück	1,78 Stück	1,4 Stück
<b>2</b> Tragprofil Nr. 45	3,33 m	3,2 m	2,5 m
<b>4</b> Verbindungsprofil Nr. 48	0,5 m	0,5 m	0,5 m
<b>5</b> Wandprofil Nr. 50G	abhängig von Raumgröße und Raumform		

## Konstruktion S 3 cliq

### OWAconstruct

Sichtbares System mit 24 mm breiten Profilen, herausnehmbar



Bezeichnung	Abmessung/Oberfläche	VPE	€
<b>Nr. 12/30/2*</b> Schnellabhänger mit Doppelspannfeder	Durchmesser: 4 mm Höchstbelastung 0,25 kN max. Spannungsbereich: 270 mm	100 Stück	<b>0,48/Stück</b>
<b>cliq-24-MR</b> Tragprofil	Höhe: 38 mm Längen: 3600 mm, 3750 mm Sichtseite weiß Sichtseite Sinfonia grau <sup>2</sup>	20 Stück 20 Stück	<b>3,12/m</b> <b>6,19/m</b>
<b>cliq-24-CT</b> Verbindungsprofil kurz, 24 mm breit, gekröpft	Höhe: 25 mm Längen: 600 mm, 625 mm Sichtseite weiß Sichtseite Sinfonia grau <sup>2</sup>	60 Stück 60 Stück	<b>3,12/m</b> <b>6,19/m</b>
<b>cliq-24-CT</b> Verbindungsprofil lang, 24 mm breit, gekröpft	Höhe: 32 mm Längen: 1200 mm, 1250 mm Sichtseite weiß Sichtseite Sinfonia grau <sup>2</sup>	60 Stück 60 Stück	<b>3,12/m</b> <b>6,19/m</b>
<b>cliq-24-CT</b> Verbindungsprofil kurz, 24 mm breit, gekröpft	Höhe: 25 mm Längen: 300 mm, 312,5 mm, 400 mm Sichtseite weiß	60 Stück 60 Stück	<b>1,80/Stück</b> <b>1,97/Stück</b>
<b>Nr. 50G ▲</b> Wandprofil	Höhe: 24 mm Breite: 19 mm Länge: 3050 mm Sichtseite weiß Sichtseite Sinfonia grau <sup>2</sup>	40 Stück 40 Stück	<b>2,25/m</b> <b>6,00/m</b>

● Weitere Abhängungen siehe Seite 59

<sup>2</sup> ähnlich RAL 7004

▲ Weitere Wandprofile siehe Seite 63

\* **Achtung:** Es ist ein Drahtüberstand von mindestens 15 mm einzuhalten

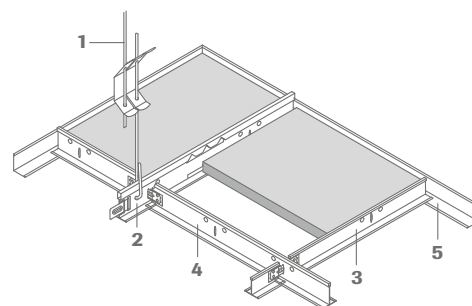

#### UK-Richtpreis je m<sup>2</sup> Decke für weiße UK

600 x 600 mm: **ca. 10,69 Euro/m<sup>2</sup>**  
625 x 625 mm: **ca. 10,32 Euro/m<sup>2</sup>**  
1200 x 600 mm: **ca. 8,10 Euro/m<sup>2</sup>**  
1250 x 625 mm: **ca. 7,82 Euro/m<sup>2</sup>**  
zzgl. Wandprofil: **2,25 Euro/m**

Konstruktionsteile/m <sup>2</sup>	600 x 600 mm	625 x 625 mm	1200 x 600 mm	1250 x 625 mm
<b>1</b> Abhänger	0,7 Stück	0,7 Stück	0,7 Stück	0,7 Stück
<b>2</b> Tragprofil cliq-24-MR	0,83 m	0,8 m	0,83 m	0,8 m
<b>3</b> Verbindungsprofil cliq-24-CT, kurz	0,83 m	0,8 m	-	-
<b>4</b> Verbindungsprofil cliq-24-CT, lang	1,66 m	1,6 m	1,66 m	1,6 m
<b>5</b> Wandprofil Nr. 50G	abhängig von Raumgröße und Raumform			

#### UK-Richtpreis je m<sup>2</sup> Decke für weiße UK

2500 x 312,5 mm: **ca. 11,56 Euro/m<sup>2</sup>**  
zzgl. Wandprofil: **2,25 Euro/m**

Konstruktionsteile/m <sup>2</sup>	2500 x 300 mm	2500 x 312,5 mm	2500 x 400 mm
<b>1</b> Abhänger	1,85 Stück	1,78 Stück	1,4 Stück
<b>2</b> Tragprofil cliq-24-MR	3,33 m	3,2 m	2,5 m
<b>3</b> Verbindungsprofil cliq-24-CT, kurz	0,4 m	0,4 m	0,4 m
<b>5</b> Wandprofil Nr. 50G	abhängig von Raumgröße und Raumform		

## Konstruktion S 3 cliq erdbebensicher | ASTM E 580/E 580M-10a

### OWAconstruct

Sichtbares System, herausnehmbar  
erdbebensicher (ASTM E 580/E 580M-10a)



Bezeichnung	Abmessung/Oberfläche	VPE	€
bauseitiger Rödeldraht	Dicke > 2,0 mm		
<b>cliq-24-MR</b> Tragprofil	Höhe: 38 mm Längen: 3600 mm 3750 mm Sichtseite weiß	20 Stück	<b>3,12/m</b>
<b>cliq-24-CT</b> Verbindungsprofil kurz, 24 mm breit, gekröpft	Höhe: 25 mm Längen: 600 mm, 625 mm Sichtseite weiß	60 Stück	<b>3,12/m</b>
<b>cliq-24-CT</b> Verbindungsprofil lang, 24 mm breit, gekröpft	Höhe: 32 mm Längen: 1200 mm 1250 mm Sichtseite weiß	60 Stück	<b>3,12/m</b>
<b>Nr. 6570</b> Rostwinkel	Länge: 4000 mm 28 x 28 x 2 mm Lochung Ø 6,5 mm	8 Stück	<b>5,81/m</b>
<b>Nr. 51/1</b> Wandprofil	Höhe: 50 mm Breite: 35 mm Länge: 3750 mm Dicke: 1,0 mm Sichtseite weiß	10 Stück	<b>8,28/m</b>
<b>Nr. 43</b> Abstandshalter lang	Längen: 1225,5 mm für Raster 1200 mm 1275,5 mm für Raster 1250 mm verzinkt	50 Stück	<b>3,10/m</b>
<b>Nr. 43</b> Abstandshalter kurz	Längen: 625,5 mm für Raster 600 mm 650,5 mm für Raster 625 mm verzinkt	50 Stück	<b>3,10/m</b>
<b>sjc01</b> Längenausgleich	für Tragprofil cliq-24-MR und cliq-24 CT lang Bestehend aus: 2 Stück Halteblechen 1 Stück Halter	lose	<b>5,45/Stück</b>
<b>sjc02</b> Längenausgleich	für Verbindungsprofil cliq-24-CT kurz Bestehend aus: 2 Stück Halteblechen 1 Stück Halter	lose	<b>5,45/Stück</b>

Weitere Ausführungen siehe Systemblatt S 3 erdbebensicher

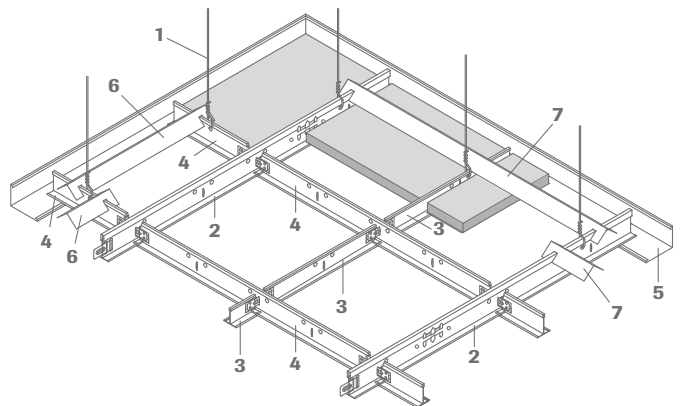

**UK-Richtpreis je m<sup>2</sup> Decke  
für weiße UK**

600 x 600 mm:  
zzgl. Wandprofil:  
zzgl. Abstandshalter und Accessoires

**ca. 10,36Euro/m<sup>2</sup>  
7,70 Euro/m**

Konstruktionsteile/m <sup>2</sup>	600 x 600 mm
<b>1</b> Rödeldraht gestreckt	0,7 Stück
<b>2</b> Tragprofil cliq-24-MR	0,83 m
<b>3</b> Verbindungsprofil cliq-24-CT, kurz	0,83 m
<b>4</b> Verbindungsprofil cliq-24-CT, lang	1,66 m
<b>5</b> Wandprofil Nr. 51/1	abhängig von Raumgröße und Raumform
<b>6</b> Abstandshalter Nr. 43, kurz	abhängig von Raumgröße und Raumform
<b>7</b> Abstandshalter Nr. 43, lang	abhängig von Raumgröße und Raumform



## Konstruktion S 3 cliq erdbebensicher | CISCA-Empfehlungen

### OWAconstruct

Sichtbares System, herausnehmbar  
erdbebensicher (CISCA-Empfehlungen)

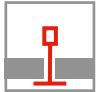

Bezeichnung	Abmessung/Oberfläche	VPE	€
bauseitiger Rödeldraht	Dicke > 2,0 mm		
<b>cliq-24-MR</b> Tragprofil	Höhe: 38 mm Längen: 3600 mm 3750 mm Sichtseite weiß	20 Stück	<b>3,12/m</b>
<b>cliq-24-CT</b> Verbindungsprofil kurz, 24 mm breit, gekröpft	Höhe: 25 mm Längen: 600 mm, 625 mm Sichtseite weiß	60 Stück	<b>3,12/m</b>
<b>cliq-24-CT</b> Verbindungsprofil lang, 24 mm breit, gekröpft	Höhe: 32 mm Längen: 1200 mm 1250 mm Sichtseite weiß	60 Stück	<b>3,12/m</b>
<b>Nr. 6570</b> Rostwinkel	Länge: 4000 mm 28 x 28 x 2 mm Lochung Ø 6,5 mm	8 Stück	<b>5,81/m</b>
<b>Nr. 51/25</b> Wandprofil	Höhe: 25 mm Breite: 25 mm Dicke: 1,0 mm Länge: 3000 mm Sichtseite weiß	10 Stück	<b>5,98/m</b>
<b>spc02</b> Wandklammer	Stahl, verzinkt	25 Stück	<b>0,85/Stück</b>
<b>sjc01</b> Längenausgleich	für Tragprofil cliq-24-MR und cliq-24 CT lang Bestehend aus: 2 Stück Halblechen 1 Stück Halter	lose	<b>5,45/Stück</b>
<b>sjc02</b> Längenausgleich	für Verbindungsprofil cliq-24-CT kurz Bestehend aus: 2 Stück Halblechen 1 Stück Halter	lose	<b>5,45/Stück</b>

Weitere Ausführungen siehe Systemblatt S 3 erdbebensicher

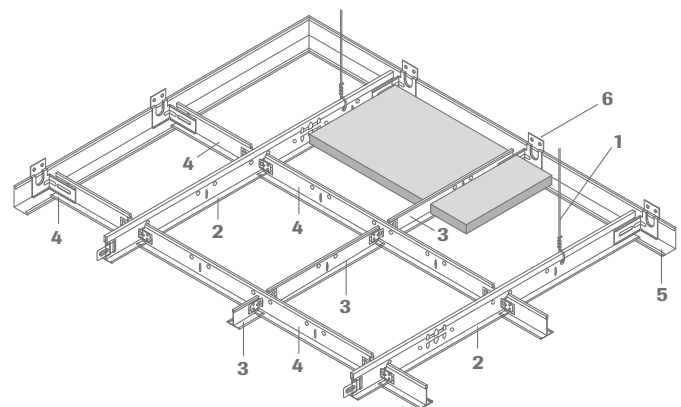

**UK-Richtpreis je m<sup>2</sup> Decke  
für weiße UK**

600 x 600 mm:  
zzgl. Wandprofil:  
zzgl. Abstandshalter und Accessoires

**ca. 10,36 Euro/m<sup>2</sup>  
5,98 Euro/m**

Konstruktionsteile/m <sup>2</sup>	600 x 600 mm
<b>1</b> Rödeldraht gestreckt	0,7 Stück
<b>2</b> Tragprofil cliq-24-MR	0,83 m
<b>3</b> Verbindungsprofil cliq-24-CT, kurz	0,83 m
<b>4</b> Verbindungsprofil cliq-24-CT, lang	1,66 m
<b>5</b> Wandprofil Nr. 51/25	abhängig von Raumgröße und Raumform
<b>6</b> Wandklammer Nr. spc02	abhängig von Raumgröße und Raumform

## Deckenplatten für sichtbare Systeme S 3a und S 3a cliq

### OWAcoustic premium

Kante

6

Contura

Länge (mm)	Breite (mm)	Teile-Nr.	VPE	€/m <sup>2</sup>	L.-Kat.
<b>Sternbild</b> 15 mm nom., A2-s1,d0					
600	600	00000012	10	16,35	B
625	625	00000017	10	16,35	B
1200	600	00073867	10	16,35	D
1250	625	00000009	10	16,35	C

Weitere Abmessungen auf Anfrage

Länge (mm)	Breite (mm)	Teile-Nr.	VPE	€/m <sup>2</sup>	L.-Kat.
<b>Cosmos/N</b> 15 mm nom., A2-s1,d0					
600	600	00000116	10	19,65	B
625	625	00000123	10	19,65	B
1200	600	00073868	10	19,65	D
1250	625	00000114	10	19,65	C

Weitere Abmessungen auf Anfrage

Länge (mm)	Breite (mm)	Teile-Nr.	VPE	€/m <sup>2</sup>	L.-Kat.
<b>Cosmos/O</b> 15 mm nom., A2-s1,d0					
600	600	00000082	10	19,65	B
625	625	00000089	10	19,65	B
1200	600	00074591	10	19,65	E
1250	625	00000078	10	19,65	E

Weitere Abmessungen auf Anfrage

Länge (mm)	Breite (mm)	Teile-Nr.	VPE	€/m <sup>2</sup>	L.-Kat.
<b>NEW Sandila NRC</b> 15 mm nom., A2-s1,d0					
600	600	00075977	10	20,55	E
625	625	00075456	10	20,55	E
1200	600	00075979	10	20,55	D
1250	625	00075980	10	20,55	E

Länge (mm)	Breite (mm)	Teile-Nr.	VPE	€/m <sup>2</sup>	L.-Kat.
<b>NEW Sandila/N</b> 15 mm nom., A2-s1,d0					
600	600	00075470	10	18,80	C
625	625	00075434	10	18,80	C
1200	600	00075500	10	18,80	E
1250	625	00075504	10	18,80	C

Länge (mm)	Breite (mm)	Teile-Nr.	VPE	€/m <sup>2</sup>	L.-Kat.
<b>NEW Sandila/O</b> 15 mm nom., A2-s1,d0					
600	600	00075521	10	18,80	B
625	625	00075529	10	18,80	C
1200	600	00075533	10	18,80	E
1250	625	00075536	10	18,80	D

Länge (mm)	Breite (mm)	Teile-Nr.	VPE	€/m <sup>2</sup>	L.-Kat.
<b>Schlicht</b> 15 mm nom., A2-s1,d0					
600	600	00000045	10	18,80	C
625	625	00000051	10	18,80	C
1200	600	00074595	10	18,80	D
1250	625	00015606	10	18,80	C

Länge (mm)	Breite (mm)	Teile-Nr.	VPE	€/m <sup>2</sup>	L.-Kat.
<b>Harmony</b> 15 mm nom., A2-s1,d0					
600	600	00000096	10	16,55	C
625	625	00000102	10	16,55	B
1200	600	00074594	10	16,55	D
1250	625	00009880	10	16,55	E

Länge (mm)	Breite (mm)	Teile-Nr.	VPE	€/m <sup>2</sup>	L.-Kat.
<b>Finetta</b> 15 mm nom., A2-s1,d0					
600	600	00029801	10	16,55	B
625	625	00031246	10	16,55	D
1200	600	00074592	10	16,55	E
1250	625	00032997	10	16,55	E

Länge (mm)	Breite (mm)	Teile-Nr.	VPE	€/m <sup>2</sup>	L.-Kat.
<b>Regelmäßig gelocht*</b> 15 mm nom., A2-s1,d0					
600	600	00048048	10	24,20	E
625	625	00046859	10	24,20	D

Länge (mm)	Breite (mm)	Teile-Nr.	VPE	€/m <sup>2</sup>	L.-Kat.
<b>Bolero</b> 15 mm nom., A2-s1,d0					
600	600	00062852	10	25,00	E
625	625	00062850	10	25,00	C
1200	600	00074590	10	25,00	E
1250	625	00062849	10	25,00	E

Länge (mm)	Breite (mm)	Teile-Nr.	VPE	€/m <sup>2</sup>	L.-Kat.
<b>Sinfonia</b> 15 mm nom., A2-s1,d0					
600	600	00077608	10	24,80	B
625	625	00077610	10	24,80	B
1200	600	00077612	10	24,80	B
1250	625	00077613	10	24,80	C

Länge (mm)	Breite (mm)	Teile-Nr.	VPE	€/m <sup>2</sup>	L.-Kat.
<b>Sinfonia Silencia</b> 20 mm nom., A2-s1,d0					
600	600	00079407	10	26,40	C
625	625	00079404	10	26,40	B
1200	600	00079410	8	26,40	E
1250	625	00079408	8	26,40	E

Länge (mm)	Breite (mm)	Teile-Nr.	VPE	€/m <sup>2</sup>	L.-Kat.
<b>Sinfonia Privacy</b> 20 mm nom., A2-s1,d0					
600	600	00079633	10	35,85	C
625	625	00079629	10	35,85	E
1200	600	00079636	8	35,85	D
1250	625	00079634	8	35,85	D

Länge (mm)	Breite (mm)	Teile-Nr.	VPE	€/m <sup>2</sup>	L.-Kat.
<b>Sinfonia Reflecta</b> 15 mm nom., A2-s1,d0					
600	600	00077460	10	33,90	D
625	625	00077474	10	33,90	E
1200	600	00077462	10	33,90	D
1250	625	00077475	10	33,90	D

Länge (mm)	Breite (mm)	Teile-Nr.	VPE	€/m <sup>2</sup>	L.-Kat.
<b>Sinfonia FR</b> 15 mm nom., A2-s1,d0					
625	625	00082486	10	27,05	C
1250	625	00082488	10	27,05	D

Länge (mm)	Breite (mm)	Teile-Nr.	VPE	€/m <sup>2</sup>	L.-Kat.
<b>Brillianto A 15 mm</b> 15 mm nom., A2-s1,d0					
600	600	00076700	10	21,10	A
625	625	00076704	10	21,10	A
1200	600	00076706	10	21,10	C
1250	625	00076710	10	21,10	C

\*1 Lochdurchmesser 4,5 mm

## Deckenplatten für sichtbare Systeme S 3a und S 3a cliq

OWAcoustic smart

Kante

7

Contura

**Länge (mm) Breite (mm) Teile-Nr. VPE €/m<sup>2</sup> L.-Kat.**

**Sternbild smart** **14 mm nom., A2-s1,d0**

600	600	00043805	12	15,60	B
625	625	00043789	12	15,60	B

**NEW Sandila/N smart** **14 mm nom., A2-s1,d0**

600	600	00075435	12	18,10	B
625	625	00075512	12	18,10	B

**NEW Sandila/O smart** **14 mm nom., A2-s1,d0**

600	600	00075441	12	18,10	B
625	625	00075542	12	18,10	E

**Schlicht smart** **14 mm nom., A2-s1,d0**

600	600	00049982	12	18,10	D
625	625	00053195	12	18,10	E

**Harmony smart** **14 mm nom., A2-s1,d0**

600	600	00043448	12	15,95	B
625	625	00043788	12	15,95	E

**Finetta smart** **14 mm nom., A2-s1,d0**

600	600	00043807	12	15,95	B
625	625	00043791	12	15,95	D

A = Lieferung innerhalb 1 Woche, keine Mindestbestellmenge, keine Rüstkosten  
 B = Lieferung innerhalb 3 Wochen, keine Mindestbestellmenge, keine Rüstkosten  
 C = Lieferung innerhalb 6 Wochen, keine Mindestbestellmenge, keine Rüstkosten  
 D = Lieferung innerhalb 6 Wochen, Mindestbestellmenge 250 m<sup>2</sup>, keine Rüstkosten  
 E = auf Anfrage

## Konstruktion S 3a

### OWAconstruct

Sichtbares System, Contura,  
mit 24 mm breiten Profilen, herausnehmbar



Bezeichnung	Abmessung/Oberfläche	VPE	€
<b>Nr. 12/30/2*●</b> Schnellabhänger mit Doppelspann- feder	Durchmesser: 4 mm Höchstbelastung 0,25 kN max. Spannungsbereich: 270 mm	100 Stück	<b>0,48/Stück</b>
<b>Nr. 45</b> Tragprofil 24 mm breit	Höhe: 38 mm Längen: 3700 mm 3750 mm Sichtseite weiß	25 Stück	<b>3,12/m</b>
<b>Nr. 46</b> Verbindungsprofil 24 mm breit, stumpf stoßend	Höhe: 32 mm Längen: 600 mm 625 mm Sichtseite weiß	75 Stück	<b>3,12/m</b>
<b>Nr. 47</b> Verbindungsprofil 24 mm breit, stumpf stoßend	Höhe: 32 mm Längen: 1200 mm 1250 mm Sichtseite weiß	50 Stück	<b>3,12/m</b>
<b>Nr. 50/14</b> Wandprofil für Kante 7	Höhe: 31 mm Sichtbreite: 15 mm Gesamtbreite: 30 mm Länge: 3050 mm Sichtseite weiß	35 Stück	<b>3,87/m</b>
<b>Nr. 50/15G ▲</b> Wandprofil für Kante 6	Höhe: 33 mm Sichtbreite: 15 mm Gesamtbreite: 30 mm Länge: 3050 mm Sichtseite weiß	35 Stück	<b>3,93/m</b>
<b>Nr. 42/7</b> Contura-Füllstück für Kante 7	Höhe: 6 mm Breite: 24 mm Gesamtbreite: 33 mm weiß	100 Stück	<b>0,34/Stück</b>
<b>Nr. 42/24</b> Contura-Füllstück für Kante 6	Höhe: 8 mm Breite: 24 mm Gesamtbreite: 33 mm weiß	100 Stück	<b>0,34/Stück</b>

● Weitere Abhängungen siehe Seite 59

▲ Weitere Wandprofile siehe Seite 63

\* **Achtung:** Es ist ein Drahtüberstand von mindestens 15 mm einzuhalten

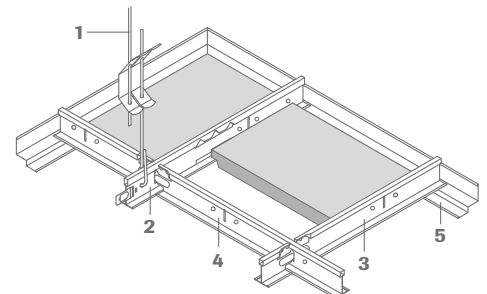

#### UK-Richtpreis je m<sup>2</sup> Decke für weiße UK

600 x 600 mm:	<b>ca. 10,69 Euro/m<sup>2</sup></b>
625 x 625 mm:	<b>ca. 10,32 Euro/m<sup>2</sup></b>
1200 x 600 mm:	<b>ca. 8,10 Euro/m<sup>2</sup></b>
1250 x 625 mm:	<b>ca. 7,82 Euro/m<sup>2</sup></b>
zzgl. Wandprofil:	<b>3,93 Euro/m</b>

Konstruktionsteile/m <sup>2</sup>	600 x 600 mm	625 x 625 mm	1200 x 600 mm	1250 x 625 mm
<b>1</b> Abhänger	0,7 Stück	0,7 Stück	0,7 Stück	0,7 Stück
<b>2</b> Tragprofil Nr. 45	0,83 m	0,8 m	0,83 m	0,8 m
<b>3</b> Verbindungsprofil Nr. 46	0,83 m	0,8 m	-	-
<b>4</b> Verbindungsprofil Nr. 47	1,66 m	1,6 m	1,66 m	1,6 m
<b>5</b> Wandprofil Nr. 50/15G	abhängig von Raumgröße und Raumform			

## Konstruktion S 3a cliq

### OWAconstruct

Sichtbares System, Contura,  
mit 24 mm breiten Profilen, herausnehmbar



Bezeichnung	Abmessung/Oberfläche	VPE	€
<b>Nr. 12/30/2*●</b> Schnellabhänger mit Doppelspann- feder	Durchmesser: 4 mm Höchstbelastung 0,25 kN max. Spannungsbereich: 270 mm	100 Stück	<b>0,48/Stück</b>
<b>cliq-24-MR</b> Tragprofil	Höhe: 38 mm Längen: 3600 mm 3750 mm Sichtseite weiß	20 Stück	<b>3,12/m</b>
<b>cliq-24-CT</b> Verbindungsprofil lang, 24 mm breit, gekröpft	Höhe: 32 mm Längen: 1200 mm 1250 mm Sichtseite weiß	60 Stück	<b>3,12/m</b>
<b>Nr. 50/15G ▲</b> Wandprofil für Kante 6	Höhe: 33 mm Sichtbreite: 15 mm Gesamtbreite: 30 mm Länge: 3050 mm Sichtseite weiß	35 Stück	<b>3,93/m</b>
<b>Nr. 50/14</b> Wandprofil für Kante 7	Höhe: 31 mm Sichtbreite: 15 mm Gesamtbreite: 30 mm Länge: 3050 mm Sichtseite weiß	35 Stück	<b>3,87/m</b>
<b>Nr. 42/7</b> Contura-Füllstück für Kante 7	Höhe: 6 mm Breite: 24 mm Gesamtbreite: 33 mm weiß	100 Stück	<b>0,34/Stück</b>
<b>Nr. 42/24</b> Contura-Füllstück für Kante 6	Höhe: 8 mm Breite: 24 mm Gesamtbreite: 33 mm weiß	100 Stück	<b>0,34/Stück</b>

● Weitere Abhängungen siehe Seite 59

▲ Weitere Wandprofile siehe Seite 63

\* **Achtung:** Es ist ein Drahtüberstand von mindestens 15 mm einzuhalten

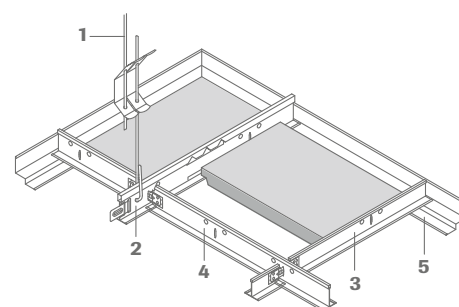

**UK-Richtpreis je m<sup>2</sup> Decke  
für weiße UK**

600 x 600 mm:	<b>ca. 10,69 Euro/m<sup>2</sup></b>
625 x 625 mm:	<b>ca. 10,32 Euro/m<sup>2</sup></b>
1200 x 600 mm:	<b>ca. 8,10 Euro/m<sup>2</sup></b>
1250 x 625 mm:	<b>ca. 7,82 Euro/m<sup>2</sup></b>
zzgl. Wandprofil:	<b>3,93 Euro/m</b>

Konstruktionsteile/m <sup>2</sup>	600 x 600 mm	625 x 625 mm	1200 x 600 mm	1250 x 625 mm
<b>1</b> Abhänger	0,7 Stück	0,7 Stück	0,7 Stück	0,7 Stück
<b>2</b> Tragprofil cliq-24-MR	0,83 m	0,8 m	0,83 m	0,8 m
<b>3</b> Verbindungsprofil cliq-24-CT, kurz	0,83 m	0,8 m	-	-
<b>4</b> Verbindungsprofil cliq-24-CT, lang	1,66 m	1,6 m	1,66 m	1,6 m
<b>5</b> Wandprofil Nr. 50/15G	abhängig von Raumgröße und Raumform			



# Deckenplatten für sichtbares System S 15 cliq

## OWAcoustic premium

Kante

3

Länge (mm)	Breite (mm)	Teile-Nr.	VPE	€/m <sup>2</sup>	L.-Kat.
<b>Sternbild</b> 15 mm nom., A2-s1,d0					
600	600	00000011	12	13,20	A
625	625	00000014	12	13,20	A
1200	600	00073782	10	13,20	A
1250	625	00000007	10	13,20	B
2000	300	00000773	10	17,20	E
2000	312,5	00011953	10	17,20	D
2000	400	00000887	10	17,20	D
2500	312,5	00011567	10	17,20	E
2500	400	00000913	10	17,20	E

Weitere Abmessungen auf Anfrage

Länge (mm)	Breite (mm)	Teile-Nr.	VPE	€/m <sup>2</sup>	L.-Kat.
<b>Sternbild</b> 20 mm nom., A2-s1,d0					
625	625	00000015	8	15,80	C

Länge (mm)	Breite (mm)	Teile-Nr.	VPE	€/m <sup>2</sup>	L.-Kat.
<b>Cosmos/N</b> 15 mm nom., A2-s1,d0					
600	600	00000115	12	16,00	B
625	625	00000120	12	16,00	A
1200	600	00073786	10	16,00	B
1250	625	00000113	10	16,00	B
2000	300	00013711	10	20,75	E
2000	312,5	00010560	10	20,75	D
2000	400	00013282	10	20,75	E
2500	300	00013712	10	20,75	D
2500	400	00013443	10	20,75	E

Weitere Abmessungen auf Anfrage

Länge (mm)	Breite (mm)	Teile-Nr.	VPE	€/m <sup>2</sup>	L.-Kat.
<b>Cosmos/O</b> 15 mm nom., A2-s1,d0					
600	600	00000080	12	16,00	B
625	625	00000086	12	16,00	A
1200	600	00073784	10	16,00	B
1250	625	00000077	10	16,00	C
2000	300	00017750	10	20,75	E
2000	312,5	00010897	10	20,75	E
2000	400	00010333	10	20,75	E
2500	300	00024778	10	20,75	E
2500	312,5	00012050	10	20,75	E

Weitere Abmessungen auf Anfrage

Länge (mm)	Breite (mm)	Teile-Nr.	VPE	€/m <sup>2</sup>	L.-Kat.
<b>NEW Sandila NRC</b> 15 mm nom., A2-s1,d0					
600	600	00075455	12	16,75	C
625	625	00075639	12	16,75	B
1200	600	00075978	10	16,75	C
1250	625	00075462	10	16,75	C

Länge (mm)	Breite (mm)	Teile-Nr.	VPE	€/m <sup>2</sup>	L.-Kat.
<b>NEW Sandila/N</b> 15 mm nom., A2-s1,d0					
600	600	00075469	12	15,35	C
625	625	00075343	12	15,35	B
1200	600	00075490	10	15,35	B
1250	625	00075503	10	15,35	C

Länge (mm)	Breite (mm)	Teile-Nr.	VPE	€/m <sup>2</sup>	L.-Kat.
<b>NEW Sandila/O</b> 15 mm nom., A2-s1,d0					
600	600	00075519	12	15,35	C
625	625	00075438	12	15,35	B
1200	600	00075532	10	15,35	C
1250	625	00075535	10	15,35	D

Länge (mm)	Breite (mm)	Teile-Nr.	VPE	€/m <sup>2</sup>	L.-Kat.
<b>Schlicht</b> 15 mm nom., A2-s1,d0					
600	600	00000042	12	15,35	B
625	625	00000048	12	15,35	A
1200	600	00073831	10	15,35	B
1250	625	00000039	10	15,35	C

Länge (mm)	Breite (mm)	Teile-Nr.	VPE	€/m <sup>2</sup>	L.-Kat.
<b>Harmony</b> 15 mm nom., A2-s1,d0					
600	600	00000095	12	13,55	B
625	625	00000099	12	13,55	B
1200	600	00073835	10	13,55	B
1250	625	00000093	10	13,55	C

Länge (mm)	Breite (mm)	Teile-Nr.	VPE	€/m <sup>2</sup>	L.-Kat.
<b>Finetta</b> 15 mm nom., A2-s1,d0					
600	600	00038887	12	13,55	B
625	625	00028799	12	13,55	B
1200	600	00073789	10	13,55	B
1250	625	00046786	10	13,55	C

Länge (mm)	Breite (mm)	Teile-Nr.	VPE	€/m <sup>2</sup>	L.-Kat.
<b>Regelmäßig gelocht*</b> 15 mm nom., A2-s1,d0					
600	600	00046858	12	19,80	C
625	625	00011780	12	19,80	B

Länge (mm)	Breite (mm)	Teile-Nr.	VPE	€/m <sup>2</sup>	L.-Kat.
<b>Brillianto</b> $\alpha_w/NRC = 0,70$ 12 mm nom., A2-s1,d0					
600	600	00071245	16	15,35	C
625	625	00071247	16	15,35	C

Länge (mm)	Breite (mm)	Teile-Nr.	VPE	€/m <sup>2</sup>	L.-Kat.
<b>Brillianto A 15 mm</b> $\alpha_w/NRC = 0,90$ 15 mm nom., A2-s1,d0					
600	600	00074456	12	17,05	A
625	625	00074455	12	17,05	A
1200	600	00074451	10	17,05	A
1250	625	00074450	10	17,05	A

Länge (mm)	Breite (mm)	Teile-Nr.	VPE	€/m <sup>2</sup>	L.-Kat.
<b>Brillianto A 20 mm</b> $\alpha_w = 0,95$   $NRC = 0,95$ 20 mm nom., A2-s1,d0					
600	600	00079872	10	20,45	A
625	625	00079873	10	20,45	B
1200	600	00077568	8	20,45	C
1250	625	00077573	8	20,45	C

Länge (mm)	Breite (mm)	Teile-Nr.	VPE	€/m <sup>2</sup>	L.-Kat.
<b>Multi Alpha</b> $\alpha_w/NRC = 0,90$ 15 mm nom., A2-s1,d0					
600	600	00072705	12	16,15	C
625	625	00073130	12	16,15	B
1200	600	00073865	10	16,15	D
1250	625	00073134	10	16,15	D

\*1 Lochdurchmesser 4,5 mm

Lochabstand an den Stirnseiten anders als an den Längsseiten, da von Plattenlänge abhängig. Die Randabstände sind bei verschiedenen Plattengrößen unterschiedlich.

## Deckenplatten für sichtbares System S 15 cliq

### OWAcoustic premium

Kante

3

Länge (mm)	Breite (mm)	Teile-Nr.	VPE	€/m <sup>2</sup>	L.-Kat.	Länge (mm)	Breite (mm)	Teile-Nr.	VPE	€/m <sup>2</sup>	L.-Kat.
<b>Bolero</b>						15 mm nom., A2-s1,d0					
600	600	00061782	12	20,25	C						
625	625	00061783	12	20,25	B						
1200	600	00073791	10	20,25	C						
1250	625	00061785	10	20,25	C						
<b>Sinfonia</b>						15 mm nom., A2-s1,d0					
600	600	00061788	12	20,15	A						
625	625	00061789	12	20,15	A						
1200	600	00073792	10	20,15	A						
1250	625	00061791	10	20,15	B						
2000	312,5	00068276	10	26,20	D						
2000	400	00068277	10	26,20	D						
2500	300	00066924	10	26,20	E						
2500	312,5	00071791	10	26,20	E						
2500	400	00071792	10	26,20	D						
Weitere Abmessungen auf Anfrage											
<b>Sinfonia schwarz</b>						15 mm nom., A2-s1,d0					
600	600	00066979	12	24,15	B						
625	625	00067246	12	24,15	B						
1200	600	00073858	10	24,15	D						
1250	625	00067649	10	24,15	D						
<b>Sinfonia grau</b>						15 mm nom., A2-s1,d0					
600	600	00070585	12	24,15	B						
625	625	00070000	12	24,15	B						
1200	600	00073862	10	24,15	D						
1250	625	00070860	10	24,15	D						
<b>Sinfonia Silencia</b>						20 mm nom., A2-s1,d0					
600	600	00079391	10	21,40	B						
625	625	00079388	10	21,40	A						
1200	600	00079395	8	21,40	C						
1250	625	00079392	8	21,40	C						
1200	300	00079451	8	27,90	D						
1250	312,5	00079453	8	27,90	D						
2000	312,5	00079456	8	27,90	D						
2500	300	00079458	8	27,90	D						
2500	312,5	00079459	8	27,90	D						
2500	400	00079460	8	27,90	D						
Weitere Abmessungen auf Anfrage											
<b>Sinfonia Privacy</b>						20 mm nom., A2-s1,d0					
600	600	00079625	10	29,15	C						
625	625	00079622	10	29,15	B						
1200	600	00079628	8	29,15	C						
1250	625	00079626	8	29,15	C						
1250	312,5	00079651	8	45,35	D						
2500	300	00079659	8	45,35	D						
2500	312,5	00079660	8	45,35	D						
Weitere Abmessungen auf Anfrage											

A = Lieferung innerhalb 1 Woche, keine Mindestbestellmenge, keine Rüstkosten  
 B = Lieferung innerhalb 3 Wochen, keine Mindestbestellmenge, keine Rüstkosten  
 C = Lieferung innerhalb 6 Wochen, keine Mindestbestellmenge, keine Rüstkosten  
 D = Lieferung innerhalb 6 Wochen, Mindestbestellmenge 250 m<sup>2</sup>, keine Rüstkosten  
 E = auf Anfrage

## Deckenplatten für sichtbares System S 15 cliq

## OWAcoustic smart

Kante

3

## Konstruktion S 15 cliq

## OWAconstruct



Sichtbares System mit 15 mm breiten Profilen, herausnehmbar

Länge (mm) Breite (mm) Teile-Nr. VPE €/m<sup>2</sup> L.-Kat.**Sternbild smart** 14 mm nom., A2-s1,d0

Länge (mm)	Breite (mm)	Teile-Nr.	VPE	€/m <sup>2</sup>	L.-Kat.
600	600	00043735	12	12,70	A
625	625	00043785	12	12,70	A
1200	600	00043931	10	12,70	A
1250	625	00045661	10	12,70	C

**NEW Sandila/N smart** 14 mm nom., A2-s1,d0

Länge (mm)	Breite (mm)	Teile-Nr.	VPE	€/m <sup>2</sup>	L.-Kat.
600	600	00075289	12	14,75	A
625	625	00075436	12	14,75	B
1200	600	00075437	10	14,75	B
1250	625	00075518	10	14,75	E

**NEW Sandila/O smart** 14 mm nom., A2-s1,d0

Länge (mm)	Breite (mm)	Teile-Nr.	VPE	€/m <sup>2</sup>	L.-Kat.
600	600	00075439	12	14,75	A
625	625	00075442	12	14,75	B
1200	600	00075544	10	14,75	B
1250	625	00075547	10	14,75	E

**Schlicht smart** 14 mm nom., A2-s1,d0

Länge (mm)	Breite (mm)	Teile-Nr.	VPE	€/m <sup>2</sup>	L.-Kat.
600	600	00049199	12	14,75	B
625	625	00047744	12	14,75	B

**Harmony smart** 14 mm nom., A2-s1,d0

Länge (mm)	Breite (mm)	Teile-Nr.	VPE	€/m <sup>2</sup>	L.-Kat.
600	600	00043734	12	12,90	B
625	625	00043784	12	12,90	A
1200	600	00043908	10	12,90	B
1250	625	00044695	10	12,90	D

**Finetta smart** 14 mm nom., A2-s1,d0

Länge (mm)	Breite (mm)	Teile-Nr.	VPE	€/m <sup>2</sup>	L.-Kat.
600	600	00043806	12	12,90	B
625	625	00043787	12	12,90	C
1200	600	00043444	10	12,90	D
1250	625	00044840	10	12,90	E

A = Lieferung innerhalb 1 Woche, keine Mindestbestellmenge, keine Rüstkosten  
 B = Lieferung innerhalb 3 Wochen, keine Mindestbestellmenge, keine Rüstkosten  
 C = Lieferung innerhalb 6 Wochen, keine Mindestbestellmenge, keine Rüstkosten  
 D = Lieferung innerhalb 6 Wochen, Mindestbestellmenge 250 m<sup>2</sup>, keine Rüstkosten  
 E = auf Anfrage

Bezeichnung Abmessung/Oberfläche VPE €

Bezeichnung	Abmessung/Oberfläche	VPE	€
<b>Nr. 12/30/2*●</b> Schnellabhänger mit Doppelspannfeder	Durchmesser: 4 mm Höchstbelastung 0,25 kN max. Spannungsbereich: 270 mm	100 Stück	<b>0,48/Stück</b>
<b>cliq-15-MR</b> Tragprofil 15 mm breit	Höhe: 38 mm Längen: 3000 mm 3125 mm Sichtseite weiß	20 Stück	<b>3,29/m</b>
<b>cliq-15-CT</b> Verbindungsprofil kurz, 15 mm breit, gekröpft	Höhe: 38 mm Längen: 600 mm 625 mm Sichtseite weiß	60 Stück	<b>3,29/m</b>
<b>cliq-15-CT</b> Verbindungsprofil lang, 15 mm breit, gekröpft	Höhe: 38 mm Längen: 1200 mm 1250 mm Sichtseite weiß	60 Stück	<b>3,29/m</b>
<b>cliq-15-CT</b> Verbindungsprofil kurz, 15 mm breit, gekröpft	Höhe: 38 mm Längen: 300 mm, 312,5 mm 400 mm Sichtseite weiß	60 Stück 60 Stück	<b>1,86/Stück</b> <b>2,16/Stück</b>
<b>Nr. 50G ▲</b> Wandprofil	Höhe: 24 mm Breite: 19 mm Länge: 3050 mm Sichtseite weiß	40 Stück	<b>2,25/m</b>

● Weitere Abhängungen siehe Seite 59

▲ Weitere Wandprofile siehe Seite 63

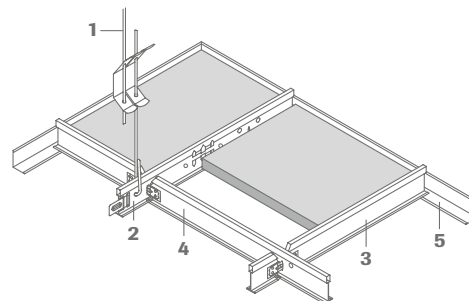
\* **Achtung:** Es ist ein Drahtüberstand von mindestens 15 mm einzuhalten**UK-Richtpreis je m<sup>2</sup> Decke für weiße UK**

600 x 600 mm: **ca. 11,26 Euro/m<sup>2</sup>**  
 625 x 625 mm: **ca. 10,86 Euro/m<sup>2</sup>**  
 1200 x 600 mm: **ca. 8,53 Euro/m<sup>2</sup>**  
 1250 x 625 mm: **ca. 8,23 Euro/m<sup>2</sup>**  
 zzgl. Wandprofil: **2,25 Euro/m**

Konstruktionsteile/m <sup>2</sup>	600x600 mm	625x625 mm	1200x600 mm	1250x625 mm
<b>1</b> Abhänger	0,7 Stück	0,7 Stück	0,7 Stück	0,7 Stück
<b>2</b> Tragprofil cliq-15-MR	0,83 m	0,8 m	0,83 m	0,8 m
<b>3</b> Verbindungsprofil cliq-15-CT, kurz	0,83 m	0,8 m	-	-
<b>4</b> Verbindungsprofil cliq-15-CT, lang	1,66 m	1,6 m	1,66 m	1,6 m
<b>5</b> Wandprofil Nr. 50G	abhängig von Raumgröße und Raumform			

**UK-Richtpreis je m<sup>2</sup> Decke für weiße UK**

2000 x 300 mm: **ca. 12,77 Euro/m<sup>2</sup>**  
 2000 x 312,5 mm: **ca. 12,31 Euro/m<sup>2</sup>**  
 2000 x 400 mm: **ca. 9,90 Euro/m<sup>2</sup>**  
 zzgl. Wandprofil: **2,25 Euro/m**

Konstruktionsteile/m <sup>2</sup>	2000x300 mm	2000x312,5 mm	2000x400 mm
<b>1</b> Abhänger	1,85 Stück	1,78 Stück	1,4 Stück
<b>2</b> Tragprofil cliq-15-MR	3,33 m	3,2 m	2,5 m
<b>3</b> Verbindungsprofil cliq-15-CT, kurz	0,5 m	0,5 m	0,5 m
<b>5</b> Wandprofil Nr. 50G	abhängig von Raumgröße und Raumform		

## Deckenplatten für sichtbares System S 15a cliq

### OWAcoustic premium

Kante  15

Contura

Länge (mm)	Breite (mm)	Teile-Nr.	VPE	€/m <sup>2</sup>	L.-Kat.
<b>Sternbild</b> 15 mm nom., A2-s1,d0					
600	600	00013254	10	16,35	E
625	625	00000018	10	16,35	B
1200	600	00074630	10	16,35	D
1250	625	00014896	10	16,35	E
Weitere Abmessungen auf Anfrage					
<b>Cosmos/N</b> 15 mm nom., A2-s1,d0					
600	600	00000117	10	19,65	B
625	625	00000124	10	19,65	B
1200	600	00074607	10	19,65	D
1250	625	00011188	10	19,65	D
Weitere Abmessungen auf Anfrage					
<b>Cosmos/O</b> 15 mm nom., A2-s1,d0					
600	600	00000083	10	19,65	B
625	625	00000090	10	19,65	D
1200	600	00074623	10	19,65	D
1250	625	00010787	10	19,65	E
Weitere Abmessungen auf Anfrage					
<b>NEW Sandila/N</b> 15 mm nom., A2-s1,d0					
600	600	00075471	10	18,80	D
625	625	00075477	10	18,80	D
1200	600	00075501	10	18,80	D
1250	625	00075505	10	18,80	E
<b>NEW Sandila/O</b> 15 mm nom., A2-s1,d0					
600	600	00075525	10	18,80	E
625	625	00075530	10	18,80	D
1200	600	00075534	10	18,80	E
1250	625	00075537	10	18,80	D
<b>Schlicht</b> 15 mm nom., A2-s1,d0					
600	600	00011715	10	18,80	D
625	625	00000052	10	18,80	E
1200	600	00074627	10	18,80	D
1250	625	00021604	10	18,80	D
<b>Harmony</b> 15 mm nom., A2-s1,d0					
600	600	00046780	10	16,55	E
625	625	00000103	10	16,55	E
1200	600	00074626	10	16,55	D
1250	625	00053949	10	16,55	D
<b>Finetta</b> 15 mm nom., A2-s1,d0					
600	600	00046779	10	16,55	E
625	625	00037509	10	16,55	D
1200	600	00074624	10	16,55	D
1250	625	00045519	10	16,55	D
<b>Bolero</b> 15 mm nom., A2-s1,d0					
600	600	00064132	10	25,00	C
625	625	00067023	10	25,00	C
1200	600	00074606	10	25,00	D
1250	625	00066258	10	25,00	E

Länge (mm)	Breite (mm)	Teile-Nr.	VPE	€/m <sup>2</sup>	L.-Kat.
<b>Sinfonia</b> 15 mm nom., A2-s1,d0					
600	600	00077618	10	24,80	B
625	625	00077619	10	24,80	B
1200	600	00077620	10	24,80	D
1250	625	00077621	10	24,80	D
<b>Sinfonia Silencia</b> 20 mm nom., A2-s1,d0					
600	600	00079414	10	26,40	C
625	625	00079411	10	26,40	C
1200	600	00079417	8	26,40	E
1250	625	00079415	8	26,40	D
<b>Sinfonia Privacy</b> 20 mm nom., A2-s1,d0					
600	600	00079639	10	35,85	E
625	625	00079637	10	35,85	E
1200	600	00079642	8	35,85	D
1250	625	00079640	8	35,85	D
<b>Brillianto A 15 mm</b> 15 mm nom., A2-s1,d0					
600	600	00076701	10	21,10	C
625	625	00076705	10	21,10	C
1200	600	00076707	10	21,10	D
1250	625	00076711	10	21,10	D

A = Lieferung innerhalb 1 Woche, keine Mindestbestellmenge, keine Rüstkosten  
 B = Lieferung innerhalb 3 Wochen, keine Mindestbestellmenge, keine Rüstkosten  
 C = Lieferung innerhalb 6 Wochen, keine Mindestbestellmenge, keine Rüstkosten  
 D = Lieferung innerhalb 6 Wochen, Mindestbestellmenge 250 m<sup>2</sup>, keine Rüstkosten  
 E = auf Anfrage

## Deckenplatten für sichtbares System S 15a cliq

OWAcoustic premium

Contura

Kante

15g

## Konstruktion S 15a cliq

OWAconstruct

Sichtbares System, Contura,  
mit 15 mm breiten Profilen, herausnehmbar

**Länge (mm) Breite (mm) Teile-Nr. VPE €/m<sup>2</sup> L.-Kat.**

<b>Sinfonia</b>						15 mm nom., A2-s1,d0
600	600	00078223	10	24,80	D	
625	625	00078806	10	24,80	E	
1200	600	00078807	10	24,80	D	
1250	625	00078809	10	24,80	D	

<b>Sinfonia Silencia</b>						20 mm nom., A2-s1,d0
600	600	00079420	10	26,40	D	
625	625	00079418	10	26,40	E	
1200	600	00079423	8	26,40	D	
1250	625	00079421	8	26,40	E	

<b>Bezeichnung</b>	<b>Abmessung/Oberfläche</b>	<b>VPE</b>	<b>€</b>
<b>Nr. 12/30/2*●</b> Schnellabhänger mit Doppelspann- feder	Durchmesser: 4 mm Höchstbelastung 0,25 kN max. Spannungsbereich: 270 mm	100 Stück	<b>0,48/Stück</b>
<b>cliq-15-MR</b> Tragprofil 15 mm breit	Höhe: 38 mm Längen: 3000 mm 3125 mm Sichtseite weiß	20 Stück	<b>3,29/m</b>
<b>cliq-15-CT</b> Verbindungsprofil kurz, 15 mm breit, gekröpft	Höhe: 38 mm Längen: 600 mm 625 mm Sichtseite weiß	60 Stück	<b>3,29/m</b>
<b>cliq-15-CT</b> Verbindungsprofil lang, 15 mm breit, gekröpft	Höhe: 38 mm Längen: 1200 mm 1250 mm Sichtseite weiß	60 Stück	<b>3,29/m</b>
<b>Nr. 50/15G</b> Wandprofil	Höhe: 33 mm Sichtbreite: 15 mm Gesamtbreite: 30 mm Länge: 3050 mm Sichtseite weiß	35 Stück	<b>3,93/m</b>
<b>Nr. 42/15</b> Contura-Füllstück (für Kante 15)	Höhe: 8 mm Breite: 15 mm Gesamtbreite: 24 mm weiß	100 Stück	<b>0,34/Stück</b>
<b>Nr. 42/15K8</b> Contura-Füllstück (für Kante 15g)	Länge: 8 mm Breite: 15 mm	100 Stück	<b>0,33/Stück</b>

● Weitere Abhängungen siehe Seite 59

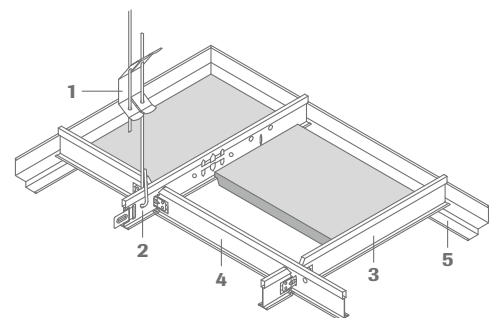
\* **Achtung:** Es ist ein Drahtüberstand von mindestens 15 mm einzuhalten**UK-Richtpreis je m<sup>2</sup> Decke  
für weiße UK**

600 x 600 mm:	<b>ca. 11,26 Euro/m<sup>2</sup></b>
625 x 625 mm:	<b>ca. 10,86 Euro/m<sup>2</sup></b>
1200 x 600 mm:	<b>ca. 8,53 Euro/m<sup>2</sup></b>
1250 x 625 mm:	<b>ca. 8,23 Euro/m<sup>2</sup></b>
zzgl. Wandprofil: zzgl. Contura-Füllstück (ca. 1,6 Stück pro m Wandanschluss)	<b>3,93 Euro/m</b>

Konstruktionsteile/m <sup>2</sup>	600x600 mm	625x625 mm	1200x600 mm	1250x625 mm
<b>1</b> Abhänger	0,7 Stück	0,7 Stück	0,7 Stück	0,7 Stück
<b>2</b> Tragprofil cliq-15-MR	0,83 m	0,8 m	0,83 m	0,8 m
<b>3</b> Verbindungsprofil cliq-15-CT, kurz	0,83 m	0,8 m	-	-
<b>4</b> Verbindungsprofil cliq-15-CT, lang	1,66 m	1,6 m	1,66 m	1,6 m
<b>5</b> Wandprofil Nr. 50/15G	abhängig von Raumgröße und Raumform			

A = Lieferung innerhalb 1 Woche, keine Mindestbestellmenge, keine Rüstkosten  
 B = Lieferung innerhalb 3 Wochen, keine Mindestbestellmenge, keine Rüstkosten  
 C = Lieferung innerhalb 6 Wochen, keine Mindestbestellmenge, keine Rüstkosten  
 D = Lieferung innerhalb 6 Wochen, Mindestbestellmenge 250 m<sup>2</sup>, keine Rüstkosten  
 E = auf Anfrage



## Deckenplatten für sichtbares System S 15b

OWAcoustic premium

Kante

15b

OWAline

Länge (mm)	Breite (mm)	Teile-Nr.	VPE	€/m <sup>2</sup>	L.-Kat.
<b>Cosmos/N</b> 15 mm nom., A2-s1,d0					
600	600	00046804	10	19,65	D
625	625	00017087	10	19,65	B
<b>Bolero</b> 15 mm nom., A2-s1,d0					
600	600	00061786	10	25,00	E
625	625	00061787	10	25,00	C
<b>Sinfonia</b> 15 mm nom., A2-s1,d0					
600	600	00061792	10	24,80	B
625	625	00061793	10	24,80	C
<b>Sinfonia Silencia</b> 20 mm nom., A2-s1,d0					
600	600	00080137	10	26,40	E
625	625	00080135	10	26,40	E

## Konstruktion S 15b

OWAconstruct

OWAline

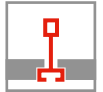

Bezeichnung	Abmessung/Oberfläche	VPE	€
<b>Nr. 12/30/2*●</b> Schnellabhänger mit Doppelspann- feder	Durchmesser: 4 mm Höchstbelastung 0,25 kN max. Spannungsbereich: 270 mm	100 Stück	<b>0,48/Stück</b>
<b>Nr. 3500</b> Tragprofil	Höhe: 38 mm Breite: 14,3 mm Längen: 3000 mm 3125 mm Außenseite und Schattennut weiß Außenseite weiß und Schattennut schwarz	20 Stück 20 Stück	<b>4,73/m</b> <b>4,73/m</b>
<b>Nr. 3512</b> Verbindungsprofil	Höhe: 38 mm Breite: 14,3 mm Längen: 600 mm 625 mm Außenseite und Schattennut weiß Außenseite weiß und Schattennut schwarz	60 Stück 60 Stück	<b>4,73/m</b> <b>4,73/m</b>
<b>Nr. 3514</b> Verbindungsprofil	Höhe: 38 mm Breite: 14,3 mm Längen: 1200 mm 1250 mm Außenseite und Schattennut weiß Außenseite weiß und Schattennut schwarz	60 Stück 60 Stück	<b>4,73/m</b> <b>4,73/m</b>
<b>Nr. 50G ▲</b> Wandprofil	Höhe: 24 mm Breite: 19 mm Länge: 3050 mm Sichtseite weiß	40 Stück	<b>2,25/m</b>

● Weitere Abhängungen siehe Seite 59

▲ Weitere Wandprofile siehe Seite 63

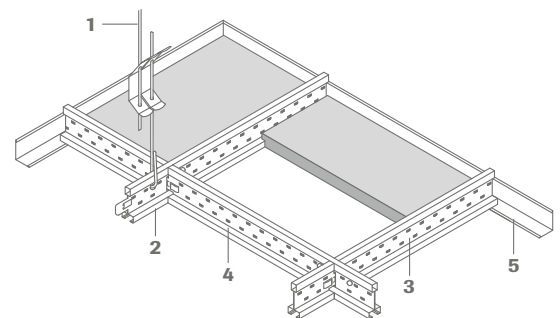
\* **Achtung:** Es ist ein Drahtüberstand von mindestens 15 mm einzuhaltenUK-Richtpreis je m<sup>2</sup> Decke

600 x 600 mm:	<b>ca. 16,04 Euro/m<sup>2</sup></b>
625 x 625 mm:	<b>ca. 15,47 Euro/m<sup>2</sup></b>
zzgl. Wandprofil:	<b>2,25 Euro/m</b>

Konstruktionsteile/m <sup>2</sup>	600 x 600 mm	625 x 625 mm
<b>1</b> Abhänger	0,7 Stück	0,7 Stück
<b>2</b> Tragprofil Nr. 3500	0,83 m	0,8 m
<b>3</b> Verbindungsprofil Nr. 3512	0,83 m	0,8 m
<b>4</b> Verbindungsprofil Nr. 3514	1,66 m	1,6 m
<b>5</b> Wandprofil Nr. 50G	abhängig von Raumgröße und Raumform	

A = Lieferung innerhalb 1 Woche, keine Mindestbestellmenge, keine Rüstkosten  
 B = Lieferung innerhalb 3 Wochen, keine Mindestbestellmenge, keine Rüstkosten  
 C = Lieferung innerhalb 6 Wochen, keine Mindestbestellmenge, keine Rüstkosten  
 D = Lieferung innerhalb 6 Wochen, Mindestbestellmenge 250 m<sup>2</sup>, keine Rüstkosten  
 E = auf Anfrage

## Deckenplatten für Wandmontage

OWAcoustic premium

Langfeldplatten

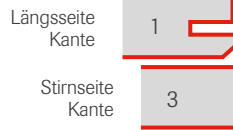

## Konstruktion Wandmontage

OWAconstruct

Wandmontage



**Länge (mm) Breite (mm) Teile-Nr. VPE €/m<sup>2</sup> L.-Kat.**

<b>Sternbild</b>					
15 mm nom., A2-s1,d0					
2000	300	00013070	10	20,45	D
2000	312,5	00000824	10	20,45	B
2500	300	00010612	10	20,45	D
2500	312,5	00000608	10	20,45	B
2500	400	00012798	10	20,45	C

Weitere Abmessungen auf Anfrage

<b>Cosmos/N</b>					
15 mm nom., A2-s1,d0					
1800	300	00016210	10	24,75	D
2000	312,5	00000882	10	24,75	B
2000	400	00012571	10	24,75	D
2500	300	00000637	10	24,75	E
2500	312,5	00009835	10	24,75	B
2500	400	00011773	10	24,75	E

Weitere Abmessungen auf Anfrage

<b>Sinfonia c</b>					
$\alpha_w$ /NRC = 0,70					
15 mm nom., A2-s1,d0					
2000	300	00068282	10	31,50	E
2000	312,5	00069128	10	31,50	B
2500	300	00068832	10	31,50	E
2500	312,5	00071060	10	31,50	B
2500	400	00068686	10	31,50	D

Weitere Abmessungen auf Anfrage

<b>Bezeichnung</b>	<b>Abmessung/Oberfläche</b>	<b>VPE</b>	<b>€</b>
<b>Nr. 57/10</b> Wandprofil C-förmig	Höhe: 32 mm Breite: 20/40 mm Länge: 3000 mm Sichtseite weiß	10 Stück	<b>5,42/m</b>
<b>Nr. 20</b> Z-Profil	Höhe: 21 mm Flanschbreite: 19 mm Länge: 3000 mm verzinkt	25 Stück	<b>1,90/m</b>
<b>Nr. 62</b> Klemmblech	Format: 50 x 55 mm verzinkt	100 Stück	<b>0,44/Stück</b>
<b>Nr. 91</b> Holzschraube	5/25 mm verzinkt	500 Stück	<b>0,23/Stück</b>
<b>Nr. 1506</b> Eckkupplung für Wandprofil Nr. 57/10	Höhe: 30,8 mm Breite: 12/30 mm Länge: 100 mm verzinkt	lose	<b>15,80/Stück</b>
<b>Nr. 51/25</b> Wandprofil	Höhe: 25 mm Breite: 25 mm Dicke: 1,0 mm Länge: 3000 mm Sichtseite weiß	10 Stück	<b>5,98/m</b>

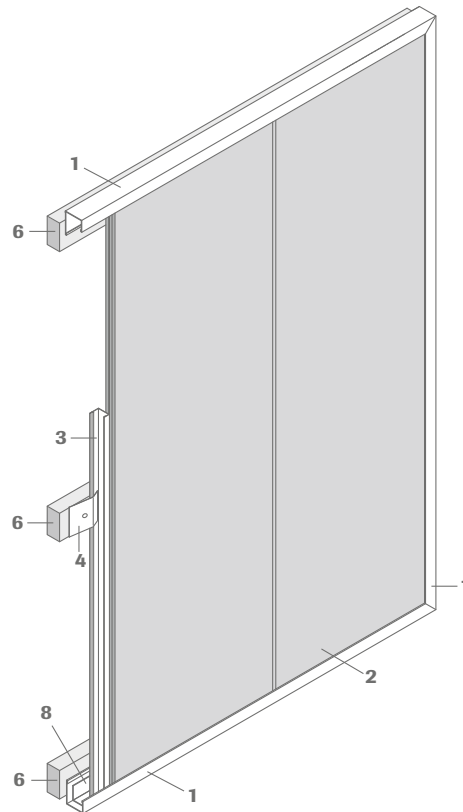

- 1 Wandprofil C-förmig Nr. 57/10, t = 0,6 mm
- 2 OWAacoustic Platte
- 3 Z-Profil Nr. 20 (10 mm kürzer als Plattenlänge)
- 4 Klemmblech Nr. 62
- 5 Holzschraube Nr. 91 ( 5 x 25 mm)
- 6 gehobelte Lattung oder gleichwertig  $\geq 24 \times 48$  mm
- 7 Eckkupplung Nr. 1506
- 8 Wandprofil Nr. 51/25, t = 1,0 mm  
(nur bei senkrechter Plattenanlage  $\geq 1500$  mm Plattenlänge erforderlich)

**Die Wandmontage ist nur eingeschränkt stoß- und druckfest.**

A = Lieferung innerhalb 1 Woche, keine Mindestbestellmenge, keine Rüstkosten  
 B = Lieferung innerhalb 3 Wochen, keine Mindestbestellmenge, keine Rüstkosten  
 C = Lieferung innerhalb 6 Wochen, keine Mindestbestellmenge, keine Rüstkosten  
 D = Lieferung innerhalb 6 Wochen, Mindestbestellmenge 250 m<sup>2</sup>, keine Rüstkosten  
 E = auf Anfrage

## Deckenplatten für halbverdecktes System S 2p

### OWAcoustic premium

Langfeldplatten

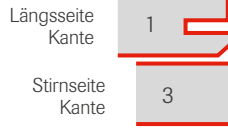

Länge (mm)	Breite (mm)	Teile-Nr.	VPE	€/m <sup>2</sup>	L.-Kat.
<b>Sternbild</b> 15 mm nom., A2-s1,d0					
2000	300	00013070	10	20,45	D
2000	312,5	00000824	10	20,45	B

Weitere Abmessungen auf Anfrage

Länge (mm)	Breite (mm)	Teile-Nr.	VPE	€/m <sup>2</sup>	L.-Kat.
<b>Cosmos/N</b> 15 mm nom., A2-s1,d0					
1800	300	00016210	10	24,75	D
2000	312,5	00000882	10	24,75	B
2000	400	00012571	10	24,75	D

Weitere Abmessungen auf Anfrage

Länge (mm)	Breite (mm)	Teile-Nr.	VPE	€/m <sup>2</sup>	L.-Kat.
<b>Cosmos/O</b> 15 mm nom., A2-s1,d0					
2000	300	00010151	10	24,75	D
2000	312,5	00000825	10	24,75	C

Weitere Abmessungen auf Anfrage

Länge (mm)	Breite (mm)	Teile-Nr.	VPE	€/m <sup>2</sup>	L.-Kat.
<b>Sinfonia c</b> α <sub>w</sub> /NRC = 0,70 15 mm nom., A2-s1,d0					
2000	300	00068282	10	31,50	E
2000	312,5	00069128	10	31,50	B

Weitere Abmessungen auf Anfrage

Länge (mm)	Breite (mm)	Teile-Nr.	VPE	€/m <sup>2</sup>	L.-Kat.
<b>Sinfonia Privacy</b> 20 mm nom., A2-s1,d0					
2000	312,5	00079670	8	45,15	E

Weitere Abmessungen auf Anfrage

- A = Lieferung innerhalb 1 Woche, keine Mindestbestellmenge, keine Rüstkosten
- B = Lieferung innerhalb 3 Wochen, keine Mindestbestellmenge, keine Rüstkosten
- C = Lieferung innerhalb 6 Wochen, keine Mindestbestellmenge, keine Rüstkosten
- D = Lieferung innerhalb 6 Wochen, Mindestbestellmenge 250 m<sup>2</sup>, keine Rüstkosten
- E = auf Anfrage

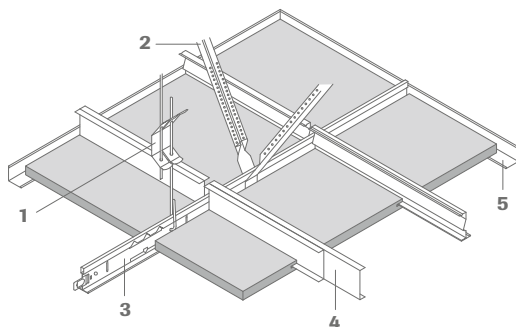

#### Maximale Spannweiten in mm

	Bestell-Nr.	Profil-Bezeichnungen (Sichtseite)	Steghöhe in mm	Materialdicke in mm	bis 312,5 mm 15 mm (A2-s1,d0)	bis 400 mm 15 mm (A2-s1,d0)
demonierbar	37	L-Profil (verzinkt)	25	0,6	1600	1520
	36	C-Profil (verzinkt)	50	0,6	2500	2500

Weitere Profile und Spannweiten siehe Systemblatt S 2p

#### Hinweis:

Die o. a. OWA-Spannweitempfehlung für freigespannte Systeme begrenzt die max. Durchbiegung der Profile aus optischen Gründen auf 2,5 mm. Sollte die nach DIN EN 13964 zulässige Durchbiegung nach Klasse 1 (max. Durchbiegung 4,0 mm oder L/500) Anwendung finden, so bitten wir um Rücksprache mit unserer Beratungsabteilung OWAconsult. Bei zusätzlicher Auflage von Mineralwollematten sind die o. a. Spannweiten entsprechend zu verringern. Deckenauf- oder einbauten, wie Leuchten, Sprinkler oder Lüfter, sind grundsätzlich separat abzuhängen. Es sind nur Aussteifungsprofile zu verwenden, die den vollen Profilquerschnitt aufweisen. Jedes 5. Aussteifungsprofil ist im Auflagenbereich zug- und druckfest zu verankern. Weitere Profile auf Anfrage.

## Konstruktion S 2p

### OWAconstruct

Halbverdecktes System, herausnehmbar



Bezeichnung	Abmessung/Oberfläche	VPE	€
<b>Nr. 12/.../...</b> Schnellabhänger	Länge: nach Bedarf Dicke: 4 mm	100 Stück	<b>je nach Länge</b>
<b>Nr. 17/80</b> Unterteil für Dreiecksaussteifungen	Länge: 190 mm verzinkt	100 Stück	<b>0,69/Stück</b>
<b>Nr. 16/...</b> Abhänger-Verlängerung (Nonius) passend zu Nr. 17/..., 79/..., 09/45 und 09/10	verzinkt	je nach Länge 100 Stück oder 25 Stück	<b>je nach Länge</b>
<b>Nr. 76</b> Sicherungsstift für Nonius-Abhänger	Länge: 70 mm Dicke: 3 mm verzinkt	100 Stück	<b>0,16/Stück</b>
<b>Nr. 45</b> Tragprofil 24 mm breit	Höhe: 38 mm Längen: 3700 mm 3750 mm Sichtseite weiß	25 Stück	<b>3,12/m</b>
<b>Nr. 51/25</b> Wandprofil	Höhe: 25 mm Breite: 25 mm Dicke: 1,0 mm Länge: 3000 mm Sichtseite weiß	10 Stück	<b>5,98/m</b>
<b>Nr. 37</b> L-Profil	Höhe: 25 mm Breite: 10 mm Längen: 1250 mm 1500 mm verzinkt	50 Stück	<b>1,98/m</b>
<b>Nr. 36</b> C-Profil	Höhe: 50 mm Breite: 10 mm Längen: 1800 mm 2000 mm 2500 mm verzinkt	20 Stück	<b>2,83/m</b>

Die Aussteifungsprofile müssen 5 mm kürzer als das Plattenendmaß sein.

#### Konstruktionsteile/m<sup>2</sup>

	1500 mm	1800 mm	2000 mm
Plattenfertigungslänge	1500 mm	1800 mm	2000 mm
Tragprofilachsabstand	1506 mm	1806 mm	2006 mm
<b>1</b> Abhänger Nr. 12/.../...	0,7 Stück	0,7 Stück	0,7 Stück
<b>2</b> Queraussteifung Nr. 17/80	1,4 Stück	1,4 Stück	1,4 Stück
Verlängerung Nr. 16/...	1,4 Stück	1,4 Stück	1,4 Stück
Sicherungsstift Nr. 76	2,8 Stück	2,8 Stück	2,8 Stück
<b>3</b> Tragprofil Nr. 45	0,66 m	0,55 m	0,50 m
<b>4</b> Aussteifungsprofil demontierbar für Plattenbreiten:			
300 mm	4,43 Stück	3,69 Stück	3,32 Stück
312,5 mm	4,25 Stück	3,54 Stück	3,19 Stück
400 mm	3,32 Stück	2,77 Stück	2,49 Stück
<b>5</b> Wandprofil Nr. 51/25	abhängig von Raumgröße und Raumform		

Bei **nicht** demontierbarer Ausführung der Platten muss die Stückzahl der Z-Aussteifungsprofile halbiert werden!

## Deckenplatten für freigespanntes System S 6a

### OWAcoustic premium

Langfeldplatten

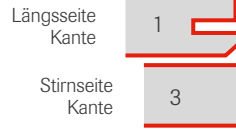

**Länge (mm) Breite (mm) Teile-Nr. VPE €/m<sup>2</sup> L.-Kat.**

**Sternbild** 15 mm nom., A2-s1,d0

Länge (mm)	Breite (mm)	Teile-Nr.	VPE	€/m <sup>2</sup>	L.-Kat.
2000	300	00013070	10	20,45	D
2000	312,5	00000824	10	20,45	B
2500	300	00010612	10	20,45	D
2500	312,5	00000608	10	20,45	B
2500	400	00012798	10	20,45	C

Weitere Abmessungen auf Anfrage

**Cosmos/N** 15 mm nom., A2-s1,d0

Länge (mm)	Breite (mm)	Teile-Nr.	VPE	€/m <sup>2</sup>	L.-Kat.
1800	300	00016210	10	24,75	D
2000	312,5	00000882	10	24,75	B
2000	400	00012571	10	24,75	D
2500	300	00000637	10	24,75	E
2500	312,5	00009835	10	24,75	B
2500	400	00011773	10	24,75	E

Weitere Abmessungen auf Anfrage

**Cosmos/O** 15 mm nom., A2-s1,d0

Länge (mm)	Breite (mm)	Teile-Nr.	VPE	€/m <sup>2</sup>	L.-Kat.
2000	300	00010151	10	24,75	D
2000	312,5	00000825	10	24,75	C
2500	300	00011373	10	24,75	E
2500	312,5	00000907	10	24,75	C
2500	400	00013979	10	24,75	E

Weitere Abmessungen auf Anfrage

**Sinfonia c**  $\alpha_w/NRC = 0,70$  15 mm nom., A2-s1,d0

Länge (mm)	Breite (mm)	Teile-Nr.	VPE	€/m <sup>2</sup>	L.-Kat.
2000	300	00068282	10	31,50	E
2000	312,5	00069128	10	31,50	B
2500	300	00068832	10	31,50	E
2500	312,5	00071060	10	31,50	B
2500	400	00068686	10	31,50	D

Weitere Abmessungen auf Anfrage

**Sinfonia Privacy** 20 mm nom., A2-s1,d0

Länge (mm)	Breite (mm)	Teile-Nr.	VPE	€/m <sup>2</sup>	L.-Kat.
2000	312,5	00079670	8	45,15	E
2500	300	00079672	8	45,15	D
2500	312,5	00079673	8	45,15	D
2500	400	00079674	8	45,15	D

Weitere Abmessungen auf Anfrage

## Konstruktion S 6a

### OWAconstruct

Freigespanntes System,  
verdeckt, herausnehmbar



Bezeichnung	Abmessung/Oberfläche	VPE	€	Bezeichnung	Abmessung/Oberfläche	VPE	€
<b>Nr. 20</b> Z-Profil	Höhe: 21 mm Flanschbreite: 19 mm Länge: 3000 mm verzinkt	25 Stück	<b>1,90/m</b>	<b>Nr. 37</b> L-Profil	Höhe: 25 mm Breite: 10 mm Längen: 1250 mm 1500 mm verzinkt	50 Stück	<b>1,98/m</b>
<b>Nr. 22</b> Z-Profil	Höhe: 33 mm Flanschbreite: 19 mm Länge: 3000 mm verzinkt	25 Stück	<b>2,83/m</b>	<b>Nr. 36</b> C-Profil	Höhe: 50 mm Breite: 10 mm Längen: 1800 mm 2000 mm 2500 mm verzinkt	20 Stück	<b>2,83/m</b>
<b>Nr. 69</b> Z-Profil	Höhe: 45 mm Flanschbreite: 19 mm Länge: 3000 mm verzinkt	25 Stück	<b>2,85/m</b>	<b>Nr. 36/70</b> C-Profil	Höhe: 70 mm Breite: 10 mm Längen: 2000 mm 2500 mm verzinkt	20 Stück	<b>3,49/m</b>
<b>Nr. 19</b> Z-Profil	Höhe: 70 mm Flanschbreite: 19 mm Längen: 2000 mm 2500 mm verzinkt	25 Stück	<b>3,78/m</b>	<b>Nr. 51/20 ▲</b> Wandprofil	Höhe: 50 mm Breite: 20 mm Länge: 3000 mm Dicke: 1,0 mm Sichtseite weiß	10 Stück	<b>7,03/m</b>
<b>Nr. 19/10</b> Z-Profil	Höhe: 70 mm Flanschbreite: 19 mm Längen: 2000 mm 2500 mm verzinkt	10 Stück	<b>4,27/m</b>	<b>Nr. 50/22 ▲</b> Stufenwandprofil	Höhe: 39 mm Gesamtbreite: 30 mm Sichtbreite: 15 mm Länge: 3000 mm Dicke: 1,0 mm Sichtseite weiß	15 Stück	<b>8,04/m</b>
<b>Nr. 19/45</b> Z-Profil	Höhe: 45 mm Längen: 2500 mm verzinkt	25 Stück	<b>2,88/m</b>				

▲ Weitere Wandprofile siehe Seite 63

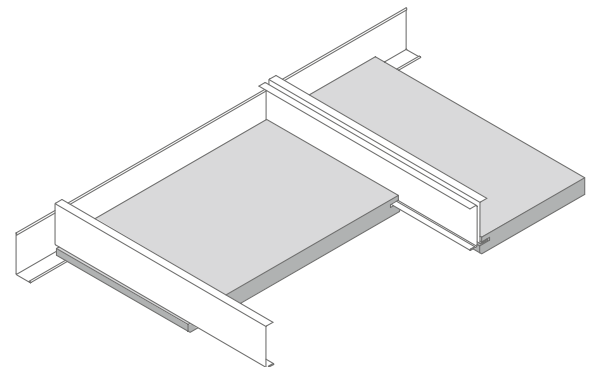

#### Maximale Spannweiten in mm

	Bestell-Nr.	Profil-Bezeichnungen (Sichtseite)	Steghöhe in mm	Material- dicke in mm	bis 312,5 mm		bis 400 mm	
					A2-s1,d0 15 mm	A2-s1,d0 20 mm	A2-s1,d0 15 mm	A2-s1,d0 20 mm
nicht demonierbar	20	Z-Profil (verzinkt)	21	0,5	1490	1400	1410	1330
	22	Z-Profil (verzinkt)	33	0,5	1910	1800	1810	1700
	69	Z-Profil (verzinkt)	45	0,5	2290	2160	2170	2040
	19	Z-Profil (verzinkt)	70	0,5	2500	2500	2500	2500
	19/10	Z-Profil (verzinkt)	70	0,6	2500	2500	2500	2500
	19/45	Z-Profil (verzinkt)	45	0,6	2310	2180	2190	2070
demonierbar	37	L-Profil (verzinkt)	25	0,6	1600	1510	1520	1430
	36	C-Profil (verzinkt)	50	0,6	2500	2500	2500	2500
	36/70	C-Profil (verzinkt)	70	0,6	2500	2500	2500	2500

#### Hinweis:

Die o. a. OWA-Spannweitenempfehlung für freigespannte Systeme begrenzt die max. Durchbiegung der Profile aus optischen Gründen auf 2,5 mm. Sollte die nach DIN EN 13964 zulässige Durchbiegung nach Klasse 1 (max. Durchbiegung 4,0 mm oder L/500) Anwendung finden, so bitten wir um Rücksprache mit unserer Beratungsabteilung OWAconsult. Bei zusätzlicher Auflage von Mineralwollematten sind die o. a. Spannweiten entsprechend zu verringern. Deckenauf- oder einbauten, wie Leuchten, Sprinkler oder Lüfter, sind grundsätzlich separat abzuhängen. Es sind nur Aussteifungsprofile zu verwenden, die den vollen Profilquerschnitt aufweisen. Jedes 5. Aussteifungsprofil ist im Auflagenbereich zug- und druckfest zu verankern. Weitere Profile auf Anfrage.

## Deckenplatten für freigespanntes System S 6b

## Konstruktion S 6b

## OWAcoustic premium

Langfeldplatten

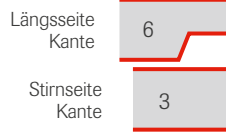

## OWAconstruct

Freigespanntes System (Contura)  
sichtbar, herausnehmbar

Länge (mm)	Breite (mm)	Teile-Nr.	VPE	€/m <sup>2</sup>	L.-Kat.
------------	-------------	-----------	-----	------------------	---------

<b>Sternbild</b>						15 mm nom., A2-s1,d0
2000	312,5	00000883	10	20,45	E	
2500	312,5	00011736	10	20,45	B	

Weitere Abmessungen auf Anfrage

<b>Cosmos/N</b>						15 mm nom., A2-s1,d0
2000	312,5	00013198	10	24,75	E	
2500	312,5	00014874	10	24,75	C	

Weitere Abmessungen auf Anfrage

A = Lieferung innerhalb 1 Woche, keine Mindestbestellmenge, keine Rüstkosten  
 B = Lieferung innerhalb 3 Wochen, keine Mindestbestellmenge, keine Rüstkosten  
 C = Lieferung innerhalb 6 Wochen, keine Mindestbestellmenge, keine Rüstkosten  
 D = Lieferung innerhalb 6 Wochen, Mindestbestellmenge 250 m<sup>2</sup>, keine Rüstkosten  
 E = auf Anfrage

Bezeichnung	Abmessung/Oberfläche	VPE	€
-------------	----------------------	-----	---

<b>Nr. 45</b> Tragprofil 24 mm breit	Höhe: 38 mm Längen: 3700 mm 3750 mm Sichtseite weiß	25 Stück	<b>3,12/m</b>
<b>Nr. 40</b> Tragprofil 24 mm breit	Höhe: 70 mm Längen: 1800 mm 2000 mm 2500 mm Sichtseite weiß	20 Stück	<b>5,88/m</b>
<b>Nr. 50/22</b> Stufenwandprofil	Höhe: 39 mm Gesamtbreite: 30 mm Sichtbreite: 15 mm Länge: 3000 mm Dicke: 1,0 mm Sichtseite weiß	15 Stück	<b>8,04/m</b>
<b>Nr. 42/24</b> Contura-Füllstück	Höhe: 8 mm Breite: 24 mm Gesamtbreite: 33 mm weiß	100 Stück	<b>0,34/Stück</b>

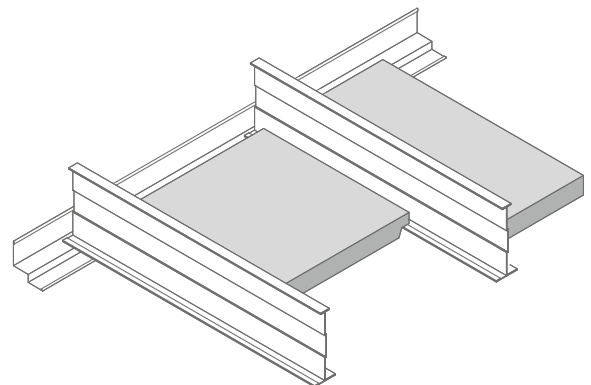

## Maximale Spannweiten in mm

Bestell-Nr.	Profil-Bezeichnungen (Sichtseite)	Steghöhe in mm	Materialdicke in mm	bis 312,5 mm		bis 400 mm	
				A2-s1,d0 15 mm	A2-s1,d0 20 mm	A2-s1,d0 15 mm	A2-s1,d0 20 mm
45	Tragprofil (weiß)	38	2 x 0,3	1940	1820	1840	1730
40	Tragprofil (weiß)	70	0,6	2500	2500	2500	2500

## Hinweis:

Die o. a. OWA-Spannweitenempfehlung für freigespannte Systeme begrenzt die max. Durchbiegung der Profile aus optischen Gründen auf 2,5 mm. Sollte die nach DIN EN 13964 zulässige Durchbiegung nach Klasse 1 (max. Durchbiegung 4,0 mm oder L/500) Anwendung finden, so bitten wir um Rücksprache mit unserer Beratungsabteilung OWAconsult. Bei zusätzlicher Auflage von Mineralwollematten sind die o. a. Spannweiten entsprechend zu verringern. Deckenauf- oder einbauten, wie Leuchten, Sprinkler oder Lüfter, sind grundsätzlich separat abzuhängen. Es sind nur Aussteifungsprofile zu verwenden, die den vollen Profilquerschnitt aufweisen. Jedes 5. Aussteifungsprofil ist im Auflagenbereich zug- und druckfest zu verankern. Weitere Profile auf Anfrage.

## Deckenplatten für freigespanntes System S 6c

### OWAcoustic premium

Kante

3

Langfeldplatten

Länge (mm)	Breite (mm)	Teile-Nr.	VPE	€/m <sup>2</sup>	L.-Kat.	Länge (mm)	Breite (mm)	Teile-Nr.	VPE	€/m <sup>2</sup>	L.-Kat.
<b>Sternbild</b>						15 mm nom., A2-s1,d0					
1800	300	00017323	10	17,20	D						
1800	400	00024885	10	17,20	D						
2000	300	00000773	10	17,20	E						
2000	312,5	00011953	10	17,20	D						
2000	400	00000887	10	17,20	D						
2500	312,5	00011567	10	17,20	E						
2500	400	00000913	10	17,20	E						
Weitere Abmessungen auf Anfrage											
<b>Cosmos/N</b>						15 mm nom., A2-s1,d0					
1800	300	00035626	10	20,75	E						
1800	400	00044756	10	20,75	E						
2000	300	00013711	10	20,75	E						
2000	312,5	00010560	10	20,75	D						
2000	400	00013282	10	20,75	E						
2500	300	00013712	10	20,75	D						
2500	400	00013443	10	20,75	E						
Weitere Abmessungen auf Anfrage											
<b>Cosmos/O</b>						15 mm nom., A2-s1,d0					
1800	300	00036939	10	20,75	D						
2000	300	00017750	10	20,75	E						
2000	312,5	00010897	10	20,75	E						
2000	400	00010333	10	20,75	E						
2500	300	00024778	10	20,75	E						
2500	312,5	00012050	10	20,75	E						
Weitere Abmessungen auf Anfrage											
<b>Sinfonia</b>						15 mm nom., A2-s1,d0					
1800	300	00064027	10	26,20	E						
1800	400	00063949	10	26,20	E						
2000	312,5	00068276	10	26,20	D						
2000	400	00068277	10	26,20	D						
2500	300	00066924	10	26,20	E						
2500	312,5	00071791	10	26,20	E						
2500	400	00071792	10	26,20	D						
<b>Sinfonia Silencia</b>						20 mm nom., A2-s1,d0					
1200	300	00079451	8	27,90	D						
1250	312,5	00079453	8	27,90	D						
2000	312,5	00079456	8	27,90	D						
2500	300	00079458	8	27,90	D						
2500	312,5	00079459	8	27,90	D						
2500	400	00079460	8	27,90	D						
Weitere Abmessungen auf Anfrage											

<b>Sinfonia Privacy</b>						20 mm nom., A2-s1,d0					
1250	312,5	00079651	8	45,35	D						
2500	300	00079659	8	45,35	D						
2500	312,5	00079660	8	45,35	D						

Weitere Abmessungen auf Anfrage

A = Lieferung innerhalb 1 Woche, keine Mindestbestellmenge, keine Rüstkosten  
 B = Lieferung innerhalb 3 Wochen, keine Mindestbestellmenge, keine Rüstkosten  
 C = Lieferung innerhalb 6 Wochen, keine Mindestbestellmenge, keine Rüstkosten  
 D = Lieferung innerhalb 6 Wochen, Mindestbestellmenge 250 m<sup>2</sup>, keine Rüstkosten  
 E = auf Anfrage

## Konstruktion S 6c

### OWAconstruct

Freigespanntes System,  
sichtbar, herausnehmbar



Bezeichnung	Abmessung/Oberfläche	VPE	€
<b>Nr. 45</b> Tragprofil 24 mm breit	Höhe: 38 mm Längen: 3700 mm 3750 mm Sichtseite weiß	25 Stück	<b>3,12/m</b>
<b>Nr. 40</b> Tragprofil 24 mm breit	Höhe: 70 mm Längen: 1800 mm 2000 mm 2500 mm Sichtseite weiß	20 Stück	<b>5,88/m</b>
<b>Nr. 51/20 ▲</b> Wandprofil	Höhe: 50 mm Breite: 20 mm Länge: 3000 mm Dicke: 1,0 mm Sichtseite weiß	10 Stück	<b>7,03/m</b>
<b>Nr. 50/22 ▲</b> Stufenwandprofil	Höhe: 39 mm Gesamtbreite: 30 mm Sichtbreite: 15 mm Länge: 3000 mm Dicke: 1,0 mm Sichtseite weiß	15 Stück	<b>8,04/m</b>

▲ Weitere Wandprofile siehe Seite 63

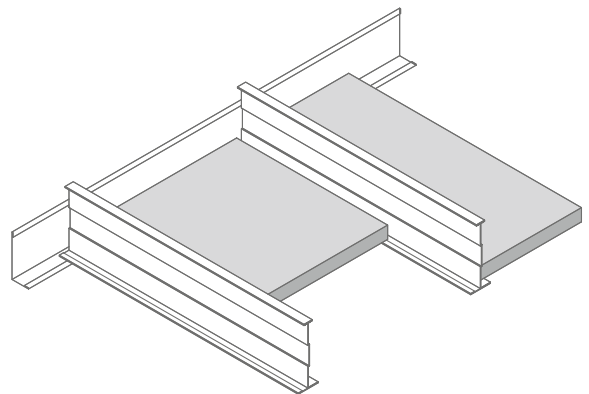

#### Maximale Spannweiten in mm

Bestell-Nr.	Profil-Bezeichnungen (Sichtseite)	Steghöhe in mm	Materialdicke in mm	bis 312,5 mm		bis 400 mm	
				A2-s1,d0 15 mm	A2-s1,d0 20 mm	A2-s1,d0 15 mm	A2-s1,d0 20 mm
45	Tragprofil (weiß)	38	2 x 0,3	1940	1820	1840	1730
40	Tragprofil (weiß)	70	0,6	2500	2500	2500	2500

#### Hinweis:

Die o. a. OWA-Spannweitenempfehlung für freigespannte Systeme begrenzt die max. Durchbiegung der Profile aus optischen Gründen auf 2,5 mm. Sollte die nach DIN EN 13964 zulässige Durchbiegung nach Klasse 1 (max. Durchbiegung 4,0 mm oder L/500) Anwendung finden, so bitten wir um Rücksprache mit unserer Beratungsabteilung OWAconsult. Bei zusätzlicher Auflage von Mineralwollematten sind die o. a. Spannweiten entsprechend zu verringern. Deckenauf- oder einbauten, wie Leuchten, Sprinkler oder Lüfter, sind grundsätzlich separat abzuhängen. Es sind nur Aussteifungsprofile zu verwenden, die den vollen Profilquerschnitt aufweisen. Jedes 5. Aussteifungsprofil ist im Auflagenbereich zug- und druckfest zu verankern. Weitere Profile auf Anfrage.



# Deckenplatten für Bandrastersystem S 18d

## OWAcoustic premium

Kante

3

Langfeldplatten

Länge (mm)	Breite (mm)	Teile-Nr.	VPE	€/m <sup>2</sup>	L.-Kat.	Länge (mm)	Breite (mm)	Teile-Nr.	VPE	€/m <sup>2</sup>	L.-Kat.
<b>Sternbild</b>						15 mm nom., A2-s1,d0					
1200	600	00073782	10	13,20	A						
1250	625	00000007	10	13,20	B						
1800	300	00017323	10	17,20	D						
1800	400	00024885	10	17,20	D						
2000	300	00000773	10	17,20	E						
2000	312,5	00011953	10	17,20	D						
2000	400	00000887	10	17,20	D						
2500	312,5	00011567	10	17,20	E						
2500	400	00000913	10	17,20	E						
Weitere Abmessungen auf Anfrage											
<b>Cosmos/N</b>						15 mm nom., A2-s1,d0					
1200	600	00073786	10	16,00	B						
1250	625	00000113	10	16,00	B						
1800	300	00035626	10	20,75	E						
1800	400	00044756	10	20,75	E						
2000	300	00013711	10	20,75	E						
2000	312,5	00010560	10	20,75	D						
2000	400	00013282	10	20,75	E						
2500	300	00013712	10	20,75	D						
2500	400	00013443	10	20,75	E						
Weitere Abmessungen auf Anfrage											
<b>Cosmos/O</b>						15 mm nom., A2-s1,d0					
1200	600	00073784	10	16,00	B						
1250	625	00000077	10	16,00	C						
1800	300	00036939	10	20,75	D						
2000	300	00017750	10	20,75	E						
2000	312,5	00010897	10	20,75	E						
2000	400	00010333	10	20,75	E						
2500	300	00024778	10	20,75	E						
2500	312,5	00012050	10	20,75	E						
Weitere Abmessungen auf Anfrage											
<b>NEW Sandila NRC</b>						15 mm nom., A2-s1,d0					
1200	600	00075978	10	16,75	C						
1250	625	00075462	10	16,75	C						
<b>NEW Sandila/N</b>						15 mm nom., A2-s1,d0					
1200	600	00075490	10	15,35	B						
1250	625	00075503	10	15,35	C						
<b>NEW Sandila/O</b>						15 mm nom., A2-s1,d0					
1200	600	00075532	10	15,35	C						
1250	625	00075535	10	15,35	D						
<b>Schlicht</b>						15 mm nom., A2-s1,d0					
1200	600	00073831	10	15,35	B						
1250	625	00000039	10	15,35	C						
<b>Harmony</b>						15 mm nom., A2-s1,d0					
1200	600	00073835	10	13,55	B						
1250	625	00000093	10	13,55	C						
<b>Finetta</b>						15 mm nom., A2-s1,d0					
1200	600	00073789	10	13,55	B						
1250	625	00046786	10	13,55	C						
<b>Brillianto A 15 mm</b>						$\alpha_w$ /NRC = 0,90		15 mm nom., A2-s1,d0			
1200	600	00074451	10	17,05	A						
1250	625	00074450	10	17,05	A						
<b>Brillianto A 20 mm</b>						$\alpha_w$ = 0,95   NRC = 0,95		20 mm nom., A2-s1,d0			
1200	600	00077568	8	20,45	C						
1250	625	00077573	8	20,45	C						
<b>Multi Alpha</b>						$\alpha_w$ /NRC = 0,90		15 mm nom., A2-s1,d0			
1200	600	00073865	10	16,15	D						
1250	625	00073134	10	16,15	D						
<b>Bolero</b>						15 mm nom., A2-s1,d0					
1200	600	00073791	10	20,25	C						
1250	625	00061785	10	20,25	C						
<b>Sinfonia</b>						15 mm nom., A2-s1,d0					
1200	600	00073792	10	20,15	A						
1250	625	00061791	10	20,15	B						
1800	300	00064027	10	26,20	E						
1800	400	00063949	10	26,20	E						
2000	312,5	00068276	10	26,20	D						
2000	400	00068277	10	26,20	D						
2500	300	00066924	10	26,20	E						
2500	312,5	00071791	10	26,20	E						
2500	400	00071792	10	26,20	D						
<b>Sinfonia Silencia</b>						20 mm nom., A2-s1,d0					
1200	600	00079395	8	21,40	C						
1250	625	00079392	8	21,40	C						
1200	300	00079451	8	27,90	D						
1250	312,5	00079453	8	27,90	D						
2000	312,5	00079456	8	27,90	D						
2500	300	00079458	8	27,90	D						
2500	312,5	00079459	8	27,90	D						
2500	400	00079460	8	27,90	D						
Weitere Abmessungen auf Anfrage											

## Deckenplatten für Bandrastersystem S 18d

OWAcoustic premium

Kante

3

Langfeldplatten

**Länge (mm) Breite (mm) Teile-Nr. VPE €/m<sup>2</sup> L.-Kat.**

<b>Sinfonia Privacy</b>			<b>20 mm nom., A2-s1,d0</b>		
1200	600	00079628	8	29,15	C
1250	625	00079626	8	29,15	C
1250	312,5	00079651	8	45,35	D
2500	300	00079659	8	45,35	D
2500	312,5	00079660	8	45,35	D

Weitere Abmessungen auf Anfrage

<b>Sinfonia Reflecta</b>			<b>15 mm nom., A2-s1,d0</b>		
1200	600	00077459	10	27,55	D
1250	625	00077473	10	27,55	D

A = Lieferung innerhalb 1 Woche, keine Mindestbestellmenge, keine Rüstkosten  
 B = Lieferung innerhalb 3 Wochen, keine Mindestbestellmenge, keine Rüstkosten  
 C = Lieferung innerhalb 6 Wochen, keine Mindestbestellmenge, keine Rüstkosten  
 D = Lieferung innerhalb 6 Wochen, Mindestbestellmenge 250 m<sup>2</sup>, keine Rüstkosten  
 E = auf Anfrage

## Deckenplatten für Bandrastersystem S 18d

### OWAcoustic premium

Kante

6

Langfeldplatten

Länge (mm)	Breite (mm)	Teile-Nr.	VPE	€/m <sup>2</sup>	L.-Kat.	Länge (mm)	Breite (mm)	Teile-Nr.	VPE	€/m <sup>2</sup>	L.-Kat.
<b>Sternbild</b>						15 mm nom., A2-s1,d0					
1200	600	00073867	10	16,35	D	1200	600	00077462	10	33,90	D
1250	625	00000009	10	16,35	C	1250	625	00077475	10	33,90	D
Weitere Abmessungen auf Anfrage											
<b>Cosmos/N</b>						15 mm nom., A2-s1,d0					
1200	600	00073868	10	19,65	D	1200	600	00076706	10	21,10	C
1250	625	00000114	10	19,65	C	1250	625	00076710	10	21,10	C
Weitere Abmessungen auf Anfrage											
<b>Cosmos/O</b>						15 mm nom., A2-s1,d0					
1200	600	00074591	10	19,65	E						
1250	625	00000078	10	19,65	E						
Weitere Abmessungen auf Anfrage											
<b>NEW Sandila NRC</b>						15 mm nom., A2-s1,d0					
1200	600	00075979	10	20,55	D						
1250	625	00075980	10	20,55	E						
<b>NEW Sandila/N</b>						15 mm nom., A2-s1,d0					
1200	600	00075500	10	18,80	E						
1250	625	00075504	10	18,80	C						
<b>NEW Sandila/O</b>						15 mm nom., A2-s1,d0					
1200	600	00075533	10	18,80	E						
1250	625	00075536	10	18,80	D						
<b>Schlicht</b>						15 mm nom., A2-s1,d0					
1200	600	00074595	10	18,80	D						
1250	625	00015606	10	18,80	C						
<b>Harmony</b>						15 mm nom., A2-s1,d0					
1200	600	00074594	10	16,55	D						
1250	625	00009880	10	16,55	E						
<b>Finetta</b>						15 mm nom., A2-s1,d0					
1200	600	00074592	10	16,55	E						
1250	625	00032997	10	16,55	E						
<b>Bolero</b>						15 mm nom., A2-s1,d0					
1200	600	00074590	10	25,00	E						
1250	625	00062849	10	25,00	E						
<b>Sinfonia</b>						15 mm nom., A2-s1,d0					
1200	600	00077612	10	24,80	B						
1250	625	00077613	10	24,80	C						
<b>Sinfonia Silencia</b>						20 mm nom., A2-s1,d0					
1200	600	00079410	8	26,40	E						
1250	625	00079408	8	26,40	E						
<b>Sinfonia Privacy</b>						20 mm nom., A2-s1,d0					
1200	600	00079636	8	35,85	D						
1250	625	00079634	8	35,85	D						

A = Lieferung innerhalb 1 Woche, keine Mindestbestellmenge, keine Rüstkosten  
 B = Lieferung innerhalb 3 Wochen, keine Mindestbestellmenge, keine Rüstkosten  
 C = Lieferung innerhalb 6 Wochen, keine Mindestbestellmenge, keine Rüstkosten  
 D = Lieferung innerhalb 6 Wochen, Mindestbestellmenge 250 m<sup>2</sup>, keine Rüstkosten  
 E = auf Anfrage

# Konstruktion S 18d

## OWAconstruct

Bandrasterprofil, Bandura



Bezeichnung	Abmessung/Oberfläche	VPE	€	Bezeichnung	Abmessung/Oberfläche	VPE	€
<b>Nr. 80/100GS</b> Bandrasterprofil geschlitzt	Breite: 100 mm Höhe: 35 mm Längen: 3600 mm 3750 mm	8 Stück	<b>auf Anfrage</b>	<b>Nr. 79/125 ●</b> Nonius-Druck- abhängiger passend zu Nr. 80/125GS	Länge: 120 mm verzinkt	100 Stück	<b>1,45/Stück</b>
Schlitzung nach Angabe	Dicke: 0,6 mm Sichtseite weiß Zuschlag für Doppelschlitz Mindermengenzuschlag für Lieferung < 500 m: 170 €		<b>0,67/Stück</b>	<b>Nr. 47G/38/4S</b> Verbindungs- profil ohne Modul- stanzung für ge- schlitzte Band- rasterprofile	Höhe: 38 mm Breite: 24 mm Dicke: 0,4 mm Längen: variabel bis max. 2500 mm Sichtseite weiß max. Spannweiten: siehe Systemblatt 18d	Ver- packung längen- abhängig	<b>auf Anfrage</b>  <b>**</b>
<b>Nr. 80/125GS</b> Bandrasterprofil geschlitzt	Breite: 125 mm Höhe: 35 mm Längen: 3600 mm 3750 mm	4 Stück	<b>auf Anfrage</b>	<b>Nr. 47G/38</b> Verbindungsprofil 24 mm breit	Höhe: 38 mm Längen: 1200 mm 1250 mm Sichtseite weiß	50 Stück	<b>2,57/m</b>
Schlitzung nach Angabe	Dicke: 0,7 mm Sichtseite weiß Zuschlag für Doppelschlitz Mindermengenzuschlag für Lieferung < 500 m: 170 €		<b>0,67/Stück</b>	<b>Nr. 51/25</b> Wandprofil	Höhe: 25 mm Breite: 25 mm Dicke: 1,0 mm Länge: 3000 mm Sichtseite weiß	10 Stück	<b>5,98/m</b>
<b>Nr. 82/100G</b> Kupplung passend zu Nr. 80/100GS	Länge: 200 mm verzinkt	25 Stück	<b>1,59/Stück</b>	<b>Nr. 50/15G ▲</b> Wandprofil	Höhe: 33 mm Sichtbreite: 15 mm Gesamtbreite: 30 mm Länge: 3050 mm Sichtseite weiß	35 Stück	<b>3,93/m</b>
<b>Nr. 82/125G</b> Kupplung passend zu Nr. 80/125GS	Länge: 200 mm verzinkt	25 Stück	<b>1,86/Stück</b>	<b>Nr. 50/22</b> Stufenwandprofil	Höhe: 39 mm Sichtbreite: 15 mm Gesamtbreite: 30 mm Länge: 3000 mm Sichtseite weiß	35 Stück	<b>8,04/m</b>
<b>Nr. 75/100G</b> Wandanker für Nr. 80/100GS	verzinkt	25 Stück	<b>1,59/Stück</b>	<b>Contura- Füllstück</b> <b>Nr. 42/24</b> <b>Nr. 42/100</b> <b>Nr. 42/125</b>	Höhe: 8 mm weiß Sichtbreite: 24 mm Sichtbreite: 100 mm Sichtbreite: 125 mm	100 Stück 250 Stück 250 Stück	<b>0,34/Stück</b> <b>0,69/Stück</b> <b>1,45/Stück</b>
<b>Nr. 75/125G</b> Wandanker für Nr. 80/125GS	verzinkt	25 Stück	<b>1,70/Stück</b>				
<b>Nr. 79/100 ●</b> Nonius-Druck- abhängiger passend zu Nr. 80/100GS	Länge: 120 mm verzinkt	100 Stück	<b>0,92/Stück</b>				

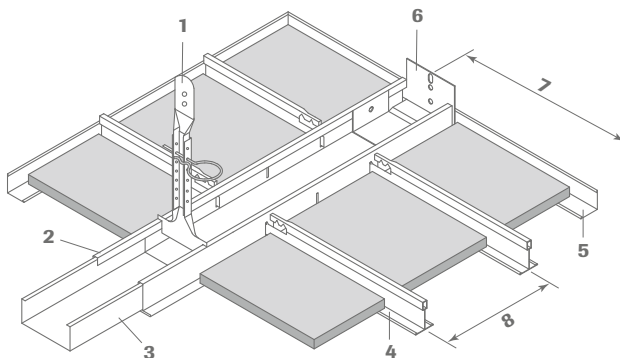

- Weitere Abhängungen siehe Seite 59
- ▲ Weitere Wandprofile siehe Seite 63
- \*\* Rüstkosten pro Längenänderung: auf Anfrage  
Mindermengenzuschlag für Lieferung < 1500 m

- 1 Drucksteifer Abhänger Nr. 79/... und Nr. 16/...
- 2 Bandrasterprofil Nr. 80/...GS geschlitzt
- 3 Kupplung Nr. 82/...G
- 4 Verbindungsprofil Nr. 47G/38
- 5 Wandprofil Nr. 51/25
- 6 Wandanker Nr. 75/...G
- 7 Achsmaße, variabel bis max. 2500 mm
- 8 Achsmaße, variabel bis max. 625 mm

### Materialbedarf pro m<sup>2</sup> für Bandrasterprofile, Sichtseite 100 mm (Richtwerte):

Nr.	Bezeichnung	Bandrasterprofil-Achsabstand						
		1200 mm	1250 mm	1500 mm	1800 mm	2000 mm	1276 mm*	1326 mm*
80/100GS	Bandrasterprofil, geschlitzt	0,83 m	0,8 m	0,7 m	0,6 m	0,5 m	0,8 m	0,75 m
79/100	Nonius-Hänger	0,7 Stück	0,7 Stück	0,7 Stück	0,7 Stück	0,7 Stück	0,7 Stück	0,7 Stück
16/...	Nonius-Verlängerung	0,7 Stück	0,7 Stück	0,7 Stück	0,7 Stück	0,7 Stück	0,7 Stück	0,7 Stück
76	Sicherungsstift	0,7 Stück	0,7 Stück	0,7 Stück	0,7 Stück	0,7 Stück	0,7 Stück	0,7 Stück
82/100G	Kupplung	0,3 Stück	0,3 Stück	0,2 Stück	0,2 Stück	0,2 Stück	0,2 Stück	0,2 Stück
51/25, 50/15G	Wandprofil	Menge nach Bedarf, abhängig von Raumgröße						
75/100G	Wandanker	Menge nach Bedarf, abhängig von Raumgröße						
42/24	Contura-Füllstück	Menge nach Bedarf, abhängig von Raumgröße						
42/100	Contura-Füllstück	Menge nach Bedarf, abhängig von Raumgröße						
Nr.	Bezeichnung	Verbindungsprofil-Achsabstand					* Bei Verwendung von Verbindungsprofil Nr. 47G/38, Lagerware.	
		300 mm	312,5 mm	400 mm	600 mm	625 mm		
47G/38	Verbindungsprofil, 24 mm breit	3,3 m	3,2 m	2,5 m	1,7 m	1,6		

## Deckenplatten für Bandraster System S 18p

OWAcoustic premium

Langfeldplatten



Länge (mm)	Breite (mm)	Teile-Nr.	VPE	€/m <sup>2</sup>	L.-Kat.
<b>Sternbild</b> 15 mm nom., A2-s1,d0					
2000	300	00013070	10	20,45	D
2000	312,5	00000824	10	20,45	B
2500	300	00010612	10	20,45	D
2500	312,5	00000608	10	20,45	B
2500	400	00012798	10	20,45	C

Weitere Abmessungen auf Anfrage

Länge (mm)	Breite (mm)	Teile-Nr.	VPE	€/m <sup>2</sup>	L.-Kat.
<b>Cosmos/N</b> 15 mm nom., A2-s1,d0					
1800	300	00016210	10	24,75	D
2000	312,5	00000882	10	24,75	B
2000	400	00012571	10	24,75	D
2500	300	00000637	10	24,75	E
2500	312,5	00009835	10	24,75	B
2500	400	00011773	10	24,75	E

Weitere Abmessungen auf Anfrage

Länge (mm)	Breite (mm)	Teile-Nr.	VPE	€/m <sup>2</sup>	L.-Kat.
<b>Cosmos/O</b> 15 mm nom., A2-s1,d0					
2000	300	00010151	10	24,75	D
2000	312,5	00000825	10	24,75	C
2500	300	00011373	10	24,75	E
2500	312,5	00000907	10	24,75	C
2500	400	00013979	10	24,75	E

Weitere Abmessungen auf Anfrage

Länge (mm)	Breite (mm)	Teile-Nr.	VPE	€/m <sup>2</sup>	L.-Kat.
<b>Sinfonia c</b> $\alpha_w/NRC = 0,70$ 15 mm nom., A2-s1,d0					
2000	300	00068282	10	31,50	E
2000	312,5	00069128	10	31,50	B
2500	300	00068832	10	31,50	E
2500	312,5	00071060	10	31,50	B
2500	400	00068686	10	31,50	D

Weitere Abmessungen auf Anfrage

Länge (mm)	Breite (mm)	Teile-Nr.	VPE	€/m <sup>2</sup>	L.-Kat.
<b>Sinfonia Privacy</b> 20 mm nom., A2-s1,d0					
2000	312,5	00079670	8	45,15	E
2500	300	00079672	8	45,15	D
2500	312,5	00079673	8	45,15	D
2500	400	00079674	8	45,15	D

Weitere Abmessungen auf Anfrage

## Konstruktion S 18p

OWAconstruct

Parallelbandraster



Bezeichnung	Abmessung/Oberfläche	VPE	€
<b>Nr. 80/50G</b> Bandrasterprofil	Länge: 3750 mm Sichtseite weiß	8 Stück	<b>7,04/m</b>
<b>Nr. 80/75G</b> Bandrasterprofil	Länge: 3750 mm Sichtseite weiß	8 Stück	<b>6,83/m</b>
<b>Nr. 80/100G</b> Bandrasterprofil	Länge: 3750 mm Sichtseite weiß	8 Stück	<b>10,21/m</b>
<b>Nr. 80/125G</b> Bandrasterprofil	Länge: 3750 mm Sichtseite weiß	4 Stück	<b>10,27/m</b>
<b>Nr. 80/150G</b> Bandrasterprofil	Länge: 3750 mm Sichtseite weiß	4 Stück	<b>13,38/m</b>
<b>Nr. 82/50G</b> Kupplung passend zu Nr. 80/50G	Länge: 200 mm verzinkt	25 Stück	<b>1,90/Stück</b>
<b>Nr. 82/75G</b> Kupplung passend zu Nr. 80/75G	Länge: 200 mm verzinkt	25 Stück	<b>1,39/Stück</b>
<b>Nr. 82/100G</b> Kupplung passend zu Nr. 80/100G	Länge: 200 mm verzinkt	25 Stück	<b>1,59/Stück</b>
<b>Nr. 82/125G</b> Kupplung passend zu Nr. 80/125G	Länge: 200 mm verzinkt	25 Stück	<b>1,86/Stück</b>
<b>Nr. 82/150G</b> Kupplung passend zu Nr. 80/150G	Länge: 200 mm verzinkt	25 Stück	<b>2,05/Stück</b>
<b>Nr. 75/50G</b> Wandanker für Nr. 80/50G	verzinkt	25 Stück	<b>2,33/Stück</b>
<b>Nr. 75/75G</b> Wandanker für Nr. 80/75G	verzinkt	25 Stück	<b>1,39/Stück</b>
<b>Nr. 75/100G</b> Wandanker für Nr. 80/100G	verzinkt	25 Stück	<b>1,59/Stück</b>
<b>Nr. 75/125G</b> Wandanker für Nr. 80/125G	verzinkt	25 Stück	<b>1,70/Stück</b>
<b>Nr. 75/150G</b> Wandanker für Nr. 80/150G	verzinkt	25 Stück	<b>2,01/Stück</b>
<b>Nr. 79/50</b> Nonius-Abhänger passend zu Nr. 80/50G	Länge: 120 mm verzinkt	100 Stück	<b>0,88/Stück</b>
<b>Nr. 79/75</b> Nonius-Abhänger passend zu Nr. 80/75G	Länge: 120 mm verzinkt	100 Stück	<b>0,88/Stück</b>
<b>Nr. 79/100</b> Nonius-Abhänger passend zu Nr. 80/100G	Länge: 120 mm verzinkt	100 Stück	<b>0,92/Stück</b>
<b>Nr. 79/125</b> Nonius-Abhänger passend zu Nr. 80/125G	Länge: 120 mm verzinkt	100 Stück	<b>1,45/Stück</b>
<b>Nr. 79/150</b> Nonius-Abhänger passend zu Nr. 80/150G	Länge: 120 mm verzinkt	100 Stück	<b>1,52/Stück</b>
<b>Nr. 17/80</b> Unterteil für Dreieckaussteifung	Länge: 190 mm verzinkt	100 Stück	<b>0,69/Stück</b>
<b>Nr. 20</b> Z-Profil	Höhe: 21 mm Länge: 3000 mm verzinkt	25 Stück	<b>1,90/m</b>
<b>Nr. 22</b> Z-Profil	Höhe: 33 mm Länge: 3000 mm verzinkt	25 Stück	<b>2,83/m</b>

A = Lieferung innerhalb 1 Woche, keine Mindestbestellmenge, keine Rüstkosten  
 B = Lieferung innerhalb 3 Wochen, keine Mindestbestellmenge, keine Rüstkosten  
 C = Lieferung innerhalb 6 Wochen, keine Mindestbestellmenge, keine Rüstkosten  
 D = Lieferung innerhalb 6 Wochen, Mindestbestellmenge 250 m<sup>2</sup>, keine Rüstkosten  
 E = auf Anfrage

# Konstruktion S 18p

## OWAconstruct

Parallelbandraster



Bezeichnung	Abmessung/Oberfläche	VPE	€
<b>Nr. 69</b> Z-Profil	Höhe: 45 mm Länge: 3000 mm verzinkt	25 Stück	<b>2,85/m</b>
<b>Nr. 19</b> Z-Profil	Höhe: 70 mm Längen: 2000 mm 2500 mm verzinkt	25 Stück	<b>3,78/m</b>
<b>Nr. 19/10</b> Z-Profil	Höhe: 70 mm Längen: 2000 mm 2500 mm verzinkt	10 Stück	<b>4,27/m</b>
<b>Nr. 19/45</b> Z-Profil	Höhe: 45 mm Längen: 2500 mm verzinkt	25 Stück	<b>2,88/m</b>
<b>Nr. 37</b> L-Profil	Höhe: 25 mm Längen: 1250 mm 1500 mm verzinkt	50 Stück	<b>1,98/m</b>
<b>Nr. 36</b> C-Profil	Höhe: 50 mm Längen: 1800 mm 2000 mm 2500 mm verzinkt	20 Stück	<b>2,83/m</b>
<b>Nr. 36/70</b> C-Profil	Höhe: 70 mm Längen: 2000 mm 2500 mm verzinkt	20 Stück	<b>3,49/m</b>
<b>Nr. 51/25</b> Wandprofil	Höhe: 25 mm Breite: 25 mm Dicke: 1,0 mm Länge: 3000 mm Sichtseite weiß	10 Stück	<b>5,98/m</b>
<b>Nr. 50/22</b> Stufenwandprofil	Höhe: 39 mm Gesamtbreite: 30 mm Sichtbreite: 15 mm Länge: 3000 mm Dicke: 1,0 mm Sichtseite weiß	15 Stück	<b>8,04/m</b>

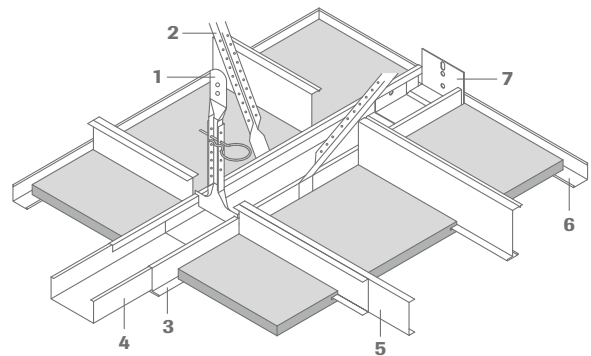

Konstruktionsteile/m <sup>2</sup>	1500 mm	2000 mm	2500 mm
Achsabstand Bandraster			
<b>1</b> Abhänger	0,7 Stück	0,7 Stück	0,7 Stück
<b>2</b> Dreieckaussteifung	0,7 Stück	0,7 Stück	0,7 Stück
<b>3</b> Bandrasterprofil	0,67 m	0,50 m	0,40 m
<b>4</b> Kupplung	0,18 Stück	0,13 Stück	0,11 Stück
<b>5</b> Aussteifungsprofil *			
für Plattenbreite 300 mm	2,22 Stück	1,67 Stück	1,33 Stück
312,5 mm	2,13 Stück	1,60 Stück	1,28 Stück
400 mm	1,67 Stück	1,25 Stück	1,00 Stück
<b>6</b> Wandprofil	abhängig von Raumgeometrie		
<b>7</b> Wandanker	abhängig von Raumgeometrie		

\* Die Stückangaben beziehen sich auf die passende Länge.  
Bei L- oder C-Profilen ist die doppelte Anzahl zu berücksichtigen.

### Maximale Spannweiten in mm

	Bestell-Nr.	Profil-Bezeichnungen (Sichtseite)	Steghöhe in mm	Material- dicke in mm	bis 312,5 mm		bis 400 mm	
					A2-s1,d0 15 mm	A2-s1,d0 20 mm	A2-s1,d0 15 mm	A2-s1,d0 20 mm
nicht demontierbar	20	Z-Profil (verzinkt)	21	0,5	1490	1400	1410	1330
	22	Z-Profil (verzinkt)	33	0,5	1910	1800	1810	1700
	69	Z-Profil (verzinkt)	45	0,5	2290	2160	2170	2040
	19	Z-Profil (verzinkt)	70	0,5	2500	2500	2500	2500
	19/10	Z-Profil (verzinkt)	70	0,6	2500	2500	2500	2500
	19/45	Z-Profil (verzinkt)	45	0,6	2310	2180	2190	2070
demontierbar	37	L-Profil (verzinkt)	25	0,6	1600	1510	1520	1430
	36	C-Profil (verzinkt)	50	0,6	2500	2500	2500	2500
	36/70	C-Profil (verzinkt)	70	0,6	2500	2500	2500	2500

**Hinweis:** Die o. a. OWA-Spannweitenempfehlung für freigespannte Systeme begrenzt die max. Durchbiegung der Profile aus optischen Gründen auf 2,5 mm. Sollte die nach DIN EN 13964 zulässige Durchbiegung nach Klasse 1 (max. Durchbiegung 4,0 mm oder L/500) Anwendung finden, so bitten wir um Rücksprache mit OWAconsult.

## Deckenplatten für Bandraster System S 18k

OWAcoustic premium

Langfeldplatten

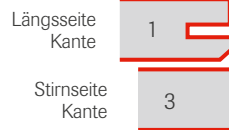

**Länge (mm) Breite (mm) Teile-Nr. VPE €/m<sup>2</sup> L.-Kat.**

<b>Sternbild</b>						15 mm nom., A2-s1,d0
2500	300	00010612	10	20,45	D	
2500	312,5	00000608	10	20,45	B	
2500	400	00012798	10	20,45	C	

Weitere Abmessungen auf Anfrage

<b>Cosmos/N</b>						15 mm nom., A2-s1,d0
2500	300	00000637	10	24,75	E	
2500	312,5	00009835	10	24,75	B	
2500	400	00011773	10	24,75	E	

Weitere Abmessungen auf Anfrage

<b>Cosmos/O</b>						15 mm nom., A2-s1,d0
2500	300	00011373	10	24,75	E	
2500	312,5	00000907	10	24,75	C	
2500	400	00013979	10	24,75	E	

Weitere Abmessungen auf Anfrage

<b>Sinfonia c</b>						$\alpha_w/NRC = 0,70$	15 mm nom., A2-s1,d0
2500	300	00068832	10	31,50	E		
2500	312,5	00071060	10	31,50	B		
2500	400	00068686	10	31,50	D		

Weitere Abmessungen auf Anfrage

<b>Sinfonia Privacy</b>						20 mm nom., A2-s1,d0
2500	300	00079672	8	45,15	D	
2500	312,5	00079673	8	45,15	D	
2500	400	00079674	8	45,15	D	

Weitere Abmessungen auf Anfrage

**Die Platten müssen bauseits halbiert bzw. zugeschnitten werden!**

**Die Nettomaße der Platten berechnen sich aus der jeweiligen Konstruktion. Platten müssen bauseits mit RSV verlegt werden.**

A = Lieferung innerhalb 1 Woche, keine Mindestbestellmenge, keine Rüstkosten  
 B = Lieferung innerhalb 3 Wochen, keine Mindestbestellmenge, keine Rüstkosten  
 C = Lieferung innerhalb 6 Wochen, keine Mindestbestellmenge, keine Rüstkosten  
 D = Lieferung innerhalb 6 Wochen, Mindestbestellmenge 250 m<sup>2</sup>, keine Rüstkosten  
 E = auf Anfrage

## Konstruktion S 18k

OWAconstruct

Kreuzbandraster



**Bezeichnung Abmessung/Oberfläche VPE €**

<b>Nr. 80/50G</b> Bandrasterprofil	Breite: 50 mm Höhe: 35 mm Länge: 3750 mm Dicke: 0,6 mm Sichtseite weiß	8 Stück	<b>7,04/m</b>
<b>Nr. 80/75G</b> Bandrasterprofil	Breite: 75 mm Höhe: 35 mm Länge: 3750 mm Dicke: 0,6 mm Sichtseite weiß	8 Stück	<b>6,83/m</b>
<b>Nr. 80/100G</b> Bandrasterprofil	Breite: 100 mm Höhe: 35 mm Länge: 3750 mm Dicke: 0,6 mm Sichtseite weiß	8 Stück	<b>10,21/m</b>
<b>Nr. 80/125G</b> Bandrasterprofil	Breite: 125 mm Höhe: 35 mm Länge: 3750 mm Dicke: 0,7 mm Sichtseite weiß	4 Stück	<b>10,27/m</b>
<b>Nr. 80/150G</b> Bandrasterprofil	Breite: 150 mm Höhe: 35 mm Länge: 3750 mm Dicke: 0,7 mm Sichtseite weiß	4 Stück	<b>13,38/m</b>
<b>Nr. 82/50G</b> Kupplung passend zu Nr. 80/50G	Länge: 200 mm verzinkt	25 Stück	<b>1,90/Stück</b>
<b>Nr. 82/75G</b> Kupplung passend zu Nr. 80/75G	Länge: 200 mm verzinkt	25 Stück	<b>1,39/Stück</b>
<b>Nr. 82/100G</b> Kupplung passend zu Nr. 80/100G	Länge: 200 mm verzinkt	25 Stück	<b>1,59/Stück</b>
<b>Nr. 82/125G</b> Kupplung passend zu Nr. 80/125G	Länge: 200 mm verzinkt	25 Stück	<b>1,86/Stück</b>
<b>Nr. 82/150G</b> Kupplung passend zu Nr. 80/150G	Länge: 200 mm verzinkt	25 Stück	<b>2,05/Stück</b>
<b>Nr. 79/50</b> Nonius-Druck-Abhänger passend zu Nr. 80/50G	Länge: 180 mm verzinkt	100 Stück	<b>0,88/Stück</b>
<b>Nr. 79/75</b> Nonius-Druck-Abhänger passend zu Nr. 80/75G	Länge: 120 mm verzinkt	100 Stück	<b>0,88/Stück</b>
<b>Nr. 79/100</b> Nonius-Druck-Abhänger passend zu Nr. 80/100G	Länge: 120 mm verzinkt	100 Stück	<b>0,92/Stück</b>
<b>Nr. 79/125</b> Nonius-Druck-Abhänger passend zu Nr. 80/125G	Länge: 120 mm verzinkt	100 Stück	<b>1,45/Stück</b>
<b>Nr. 79/150</b> Nonius-Druck-Abhänger passend zu Nr. 80/150G	Länge: 120 mm verzinkt	100 Stück	<b>1,52/Stück</b>
<b>Nr. 75/50G</b> Wandanker passend zu Nr. 80/50G	verzinkt	25 Stück	<b>2,33/Stück</b>
<b>Nr. 75/75G</b> Wandanker passend zu Nr. 80/75G	verzinkt	25 Stück	<b>1,39/Stück</b>
<b>Nr. 75/100G</b> Wandanker passend zu Nr. 80/100G	verzinkt	25 Stück	<b>1,59/Stück</b>

# Konstruktion S 18k

OWAconstruct

Kreuzbandraster



Bezeichnung	Abmessung/Oberfläche	VPE	€
<b>Nr. 75/125G</b> Wandanker passend zu Nr. 80/125G	verzinkt	25 Stück	<b>1,70/Stück</b>
<b>Nr. 75/150G</b> Wandanker passend zu Nr. 80/150G	verzinkt	25 Stück	<b>2,01/Stück</b>
<b>Nr. 81/50G</b> Querverbindung passend zu Nr. 80/50G	Länge: 90 mm verzinkt	25 Stück	<b>1,49/Stück</b>
<b>Nr. 81/75G</b> Querverbindung passend zu Nr. 80/75G	Länge: 90 mm verzinkt	25 Stück	<b>1,58/Stück</b>
<b>Nr. 81/100G</b> Querverbindung passend zu Nr. 80/100G	Länge: 90 mm verzinkt	25 Stück	<b>1,86/Stück</b>
<b>Nr. 81/125G</b> Querverbindung passend zu Nr. 80/125G	Länge: 90 mm verzinkt	25 Stück	<b>1,78/Stück</b>
<b>Nr. 81/150G</b> Querverbindung passend zu Nr. 80/150G	Länge: 90 mm verzinkt	25 Stück	<b>2,01/Stück</b>
<b>Nr. 37</b> L-Profil	Höhe: 25 mm Längen: 1250 mm 1500 mm verzinkt	50 Stück	<b>1,98/m</b>
<b>Nr. 36</b> C-Profil	Höhe: 50 mm Längen: 1800 mm 2000 mm 2500 mm verzinkt	20 Stück	<b>2,83/m</b>
<b>Nr. 51/25</b> Wandprofil	Höhe: 25 mm Breite: 25 mm Dicke: 1,0 mm Länge: 3000 mm Sichtseite weiß	10 Stück	<b>5,98/m</b>
<b>Nr. 50/22</b> Stufenwandprofil	Höhe: 39 mm Gesamtbreite: 30 mm Sichtbreite: 15 mm Länge: 3000 mm Dicke: 1,0 mm Sichtseite weiß	15 Stück	<b>8,04/m</b>

**Bandraster in Fixlängen zur Verwendung als Bandraster-Zwischenprofil auf Anfrage. Für die Montage werden je Bandraster-Zwischenprofil zwei Querverbindungen Nr. 81/... benötigt. Montage bauseits.**

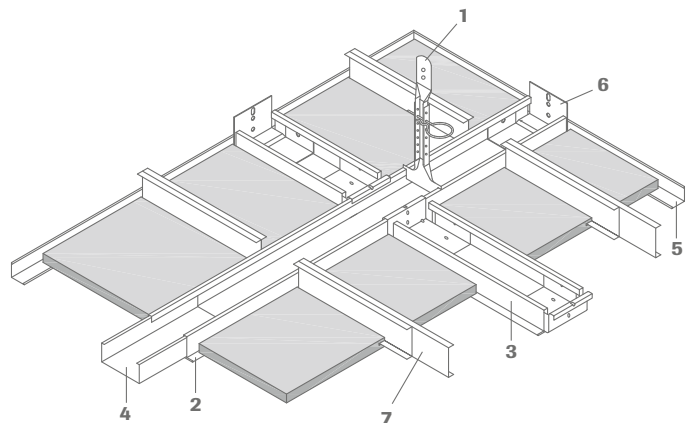

Konstruktionsteile/m<sup>2</sup>  
(Stückangaben zur passenden Länge)

Achsabstandbandraster	1200 mm	1250 mm
<b>1</b> Abhänger	0,7 Stück	0,7 Stück
<b>2</b> Bandrasterprofil	0,85 m	0,80 m
<b>3</b> Bandraster-Zwischenprofil	0,7 Stück	0,65 Stück
<b>4</b> Kupplung	0,25 Stück	0,22 Stück
<b>5</b> Wandprofil	nach Raumgeometrie	
<b>6</b> Wandanker	nach Raumgeometrie	
<b>7</b> Aussteifungsprofile	je nach Plattenbreite	



## Hygiene- und Reinraumdeckenplatten

### OWAcoustic premium

Kante

3

für sichtbare Systeme S 3

Länge (mm)	Breite (mm)	Teile-Nr.	VPE	€/m <sup>2</sup>	L.-Kat.
<b>Humancare   Sinfonia</b> 15 mm nom., A2-s1,d0					
600	600	00070087	12	24,15	B
625	625	00071756	12	24,15	B
1200	600	00073864	10	24,15	B
1250	625	00072601	10	24,15	C

Weitere Abmessungen auf Anfrage

Länge (mm)	Breite (mm)	Teile-Nr.	VPE	€/m <sup>2</sup>	L.-Kat.
<b>Humancare   Sinfonia Silencia</b> 20 mm nom., A2-s1,d0					
600	600	00079906	10	25,65	D
625	625	00079907	10	25,65	D
1200	600	00079908	8	25,65	D
1250	625	00079909	8	25,65	D

Weitere Abmessungen auf Anfrage

Länge (mm)	Breite (mm)	Teile-Nr.	VPE	€/m <sup>2</sup>	L.-Kat.
<b>Sanitas 02   Sternbild</b> 15 mm nom., A2-s1,d0					
600	600	00046141	12	15,80	B
625	625	00046164	12	15,80	B
1200	600	00073846	10	15,80	D
1250	625	00046186	10	15,80	D

Weitere Abmessungen auf Anfrage

Länge (mm)	Breite (mm)	Teile-Nr.	VPE	€/m <sup>2</sup>	L.-Kat.
<b>Sanitas 02   Schlicht</b> 15 mm nom., A2-s1,d0					
600	600	00046159	12	18,50	D
625	625	00046167	12	18,50	B
1200	600	00073847	10	18,50	D
1250	625	00046189	10	18,50	D

Länge (mm)	Breite (mm)	Teile-Nr.	VPE	€/m <sup>2</sup>	L.-Kat.
<b>OWAlux® weiß*</b> 15 mm nom., A2-s3,d0					
600	600	00023709	10	34,40	D
625	625	00021355	10	34,40	B
1200	600	00073787	10	34,40	D
1250	625	00027582	10	34,40	D

Länge (mm)	Breite (mm)	Teile-Nr.	VPE	€/m <sup>2</sup>	L.-Kat.
<b>Humancare Plus</b> <span style="color:red">NEU</span> 20 mm nom., A2-s1,d0					
600	600	00087595	10	30,60	C
625	625	00087599	10	30,60	B
1200	600	00087601	8	30,60	D
1250	625	00087602	8	30,60	C

### OWAcoustic premium

Kante

3

für sichtbare Systeme S 3

versiegelt

Länge (mm)	Breite (mm)	Teile-Nr.	VPE	€/m <sup>2</sup>	L.-Kat.
<b>Humancare Lab°</b> <span style="color:red">NEU</span> 20 mm nom., A2-s1,d0					
600	600	00087637	10	41,40	C
625	625	00087638	10	41,40	B
1200	600	00087639	8	41,40	D
1250	625	00087640	8	41,40	C

Länge (mm)	Breite (mm)	Teile-Nr.	VPE	€/m <sup>2</sup>	L.-Kat.
<b>Humancare Pro</b> <span style="color:red">NEU</span> 20 mm nom., A2-s1,d0					
600	600	00087633	10	37,80	C
625	625	00087634	10	37,80	B
1200	600	00087635	8	37,80	D
1250	625	00087636	8	37,80	C

### OWAcoustic premium

Kante

6

für sichtbare Systeme S 3a

Länge (mm)	Breite (mm)	Teile-Nr.	VPE	€/m <sup>2</sup>	L.-Kat.
<b>Humancare   Sinfonia</b> 15 mm nom., A2-s1,d0					
600	600	00078825	10	29,80	D
625	625	00078827	10	29,80	E
1200	600	00078828	10	29,80	D
1250	625	00078830	10	29,80	D

Länge (mm)	Breite (mm)	Teile-Nr.	VPE	€/m <sup>2</sup>	L.-Kat.
<b>Humancare   Sinfonia Silencia</b> 20 mm nom., A2-s1,d0					
600	600	00079923	10	31,60	D
625	625	00079924	10	31,60	D
1200	600	00079925	8	31,60	D
1250	625	00079926	8	31,60	D

Länge (mm)	Breite (mm)	Teile-Nr.	VPE	€/m <sup>2</sup>	L.-Kat.
<b>Sanitas 02   Sternbild</b> 15 mm nom., A2-s1,d0					
600	600	00046195	10	19,45	D
625	625	00046213	10	19,45	E
1200	600	00074603	10	19,45	D
1250	625	00046232	10	19,45	D

Länge (mm)	Breite (mm)	Teile-Nr.	VPE	€/m <sup>2</sup>	L.-Kat.
<b>Humancare Plus</b> <span style="color:red">NEU</span> 20 mm nom., A2-s1,d0					
600	600	00087616	10	35,10	D
625	625	00087617	10	35,10	D
1200	600	00087618	8	35,10	D
1250	625	00087619	8	35,10	D

Bei allen hier aufgeführten Produkten handelt es sich um hochwertige Wet-felt-Produkte, deren Bestandteile fest gebunden sind. Aus diesem Grund ist eine zusätzliche Kantenversiegelung nicht notwendig. Ihr Vorteil: Es müssen keine besonderen Zusatzmaßnahmen (wie eine bauseitige Kantenversiegelung) durchgeführt werden.

\* System S 3 mit Dichtband, Druckfeder und Silikon-Kautschuk konstruktiver Aufbau siehe Seite 43

▲ Bei Verwendung von Druckfedern Nr. 819 in Verbindung mit Kante 6 oder 15 muss im Randbereich als Zuschnittplatte die Kante 3 verwendet werden.  
 ◦ Systemprüfung auf Luftdichtigkeit nach DIN EN 12114: Klasse PM1 (bis 50 Pa Druckdifferenz). Konstruktiver Aufbau: System S 3 mit Druckfeder Nr. 819, C-Profil Nr. 57, Wandfeder Nr. 5210 und Nonius-Abhänger 17/45 inkl. Zubehör (siehe Seite 43)

## Hygiene- und Reinraumdeckenplatten

### OWAcoustic premium

für sichtbare Systeme S 15a cliq



**Länge (mm) Breite (mm) Teile-Nr. VPE €/m<sup>2</sup> L.-Kat.**

Humancare   Sinfonia		15 mm nom., A2-s1,d0			
600	600	00078812	10	29,80	D
625	625	00078816	10	29,80	E
1200	600	00078819	10	29,80	D
1250	625	00078822	10	29,80	D

**Humancare | Sinfonia Silencia** **20 mm nom., A2-s1,d0**

600	600	00079935	10	31,60	D
625	625	00079936	10	31,60	D
1200	600	00079937	8	31,60	D
1250	625	00079938	8	31,60	D

**Humancare Plus** **NEU** **20 mm nom., A2-s1,d0**

600	600	00087621	10	35,10	D
625	625	00087622	10	35,10	D
1200	600	00087623	8	35,10	D
1250	625	00087624	8	35,10	D

### OWAcoustic premium

Langfeldplatten



**Länge (mm) Breite (mm) Teile-Nr. VPE €/m<sup>2</sup> L.-Kat.**

Humancare   Sinfonia c		15 mm nom., A2-s1,d0			
2000	300	00088046	10	37,80	D
2000	312,5	00088047	10	37,80	D
2500	300	00088048	10	37,80	D
2500	312,5	00088049	10	37,80	D
2500	400	00088050	10	37,80	D

### OWAcoustic premium

für sichtbare Systeme S 15b OWAline

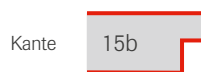

**Länge (mm) Breite (mm) Teile-Nr. VPE €/m<sup>2</sup> L.-Kat.**

**Humancare Plus** **NEU** **20 mm nom., A2-s1,d0**

600	600	00087625	10	35,10	D
625	625	00087626	10	35,10	D

### OWAcoustic premium

für sichtbare Systeme S 15a cliq - Contura



**Länge (mm) Breite (mm) Teile-Nr. VPE €/m<sup>2</sup> L.-Kat.**

**Humancare Plus** **NEU** **20 mm nom., A2-s1,d0**

600	600	00087629	10	35,10	D
625	625	00087630	10	35,10	D
1200	600	00087631	8	35,10	D
1250	625	00087632	8	35,10	D

Unsere hier aufgeführten Hygiene- und Reinraumdecken (außer Sternbild) erfüllen die Reinraumklasse ISO 4 nach DIN EN ISO 14644-1. Dies entspricht der Reinraumklasse 10 nach US Federal Standard 209 E (zurückgezogen 2001).

Weitere Informationen siehe OWA-Druckschrift 9898.

A = Lieferung innerhalb 1 Woche, keine Mindestbestellmenge, keine Rüstkosten  
 B = Lieferung innerhalb 3 Wochen, keine Mindestbestellmenge, keine Rüstkosten  
 C = Lieferung innerhalb 6 Wochen, keine Mindestbestellmenge, keine Rüstkosten  
 D = Lieferung innerhalb 6 Wochen, Mindestbestellmenge 250 m<sup>2</sup>, keine Rüstkosten  
 E = auf Anfrage

▲ Bei Verwendung von Druckfedern Nr. 819 in Verbindung mit Kante 6 oder 15 muss im Randbereich als Zuschnittplatte die Kante 3 verwendet werden.

## Konstruktion S 3 für Hygiene- und Reinraumdecken

OWAconstruct

Sichtbares System mit evtl. Dichtband und Silikonkautschuk, mit 24 mm breiten Profilen

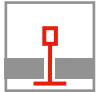

Bezeichnung	Abmessung/Oberfläche	VPE	€
<b>Nr. 12/30/2*</b> Schnellabhänger mit Doppelspann- feder	Durchmesser: 4 mm Höchstbelastung 0,25 kN max. Spannungsbereich: 270 mm	100 Stück	<b>0,48/Stück</b>
<b>Nr. 45</b> Tragprofil 24 mm breit	Höhe: 38 mm Längen: 3700 mm 3750 mm Sichtseite weiß	25 Stück	<b>3,12/m</b>
<b>Nr. 46</b> Verbindungsprofil 24 mm breit stumpf stoßend	Höhe: 32 mm Längen: 600 mm 625 mm Sichtseite weiß	75 Stück	<b>3,12/m</b>
<b>Nr. 47</b> Verbindungsprofil 24 mm breit stumpf stoßend	Höhe: 32 mm Längen: 1200 mm 1250 mm Sichtseite weiß	50 Stück	<b>3,12/m</b>
<b>Nr. 819</b> Druckfeder für OWA-Nr. 45, 46, 47	korrosionsbeständig	500 Stück	<b>0,33/Stück</b>
<b>Nr. 8900</b> Dichtband für Rein- und Steril- räume	Breite: 9 mm Höhe: 3 mm Farbe: weiß einseitig selbstklebend	Schrumpf- pack à 100 m	<b>0,38/m</b>
<b>Nr. 5210</b> Wandfeder	Höhe: 40 mm Breite: 16 mm Länge: 82 mm korrosionsbeständig	500 Stück	<b>0,38/Stück</b>
<b>Nr. 57</b> Wandprofil C-förmig	Höhe: 40 mm Breite: 20 mm Länge: 3050 mm Sichtseite weiß	16 Stück	<b>4,42/m</b>
<b>Nr. 8032</b> Revisionsklappe (ohne Platte)	625 x 625 mm 600 x 600 mm Stahlblech verzinkt Sichtflächen weiß geeignet für die Systeme S 3, S 3 cliq, S 3a, S 3a cliq, S 15 cliq und S 15a cliq	lose lose	<b>213,12/Stück</b> <b>213,12/Stück</b>

● Weitere Abhängungen siehe Seite 59

\* **Achtung:** Es ist ein Drahtüberstand von mindestens 15 mm einzuhalten

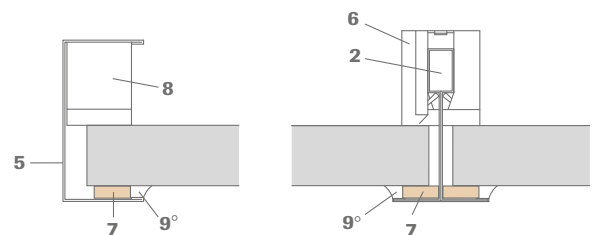
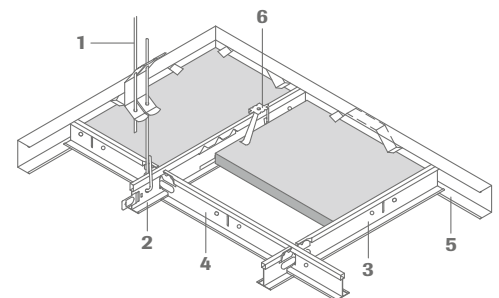

**UK-Richtpreis je m<sup>2</sup> Decke  
für weiße UK**

600 x 600 mm: **ca. 14,32 Euro/m<sup>2</sup>**  
625 x 625 mm: **ca. 13,62 Euro/m<sup>2</sup>**  
zzgl. Wandprofil: **4,42 Euro/m**  
zzgl. Dichtband: **0,38 Euro/m**

Konstruktionsteile/m <sup>2</sup>	600 x 600 mm	625 x 625 mm
<b>1</b> Abhänger	0,7 Stück	0,7 Stück
<b>2</b> Tragprofil Nr. 45	0,83 m	0,8 m
<b>3</b> Verbindungsprofil Nr. 46	0,83 m	0,8 m
<b>4</b> Verbindungsprofil Nr. 47	1,66 m	1,6 m
<b>5</b> Wandprofil Nr. 57	abhängig von Raumgröße und Raumform	
<b>6</b> Druckfeder Nr. 819	11 Stück	10 Stück
<b>7</b> Dichtband Nr. 8900	6,7 m	6,4 m
<b>8</b> Wandfeder Nr. 5210	abhängig von Raumgröße und Raumform	
<b>9</b> Silikon-Kautschuk (oder gleichwertig) <sup>°</sup>	bauseits	

<sup>°</sup> Ausführung mit Silikonkautschuk nur bei Hochdruckreinigung notwendig

## Feuchtraumdeckenplatten

### OWAcoustic premium

Kante

3

für sichtbare Systeme S 3e  
(Korrosionsschutzklasse C nach DIN EN 13964)

Länge (mm)	Breite (mm)	Teile-Nr.	VPE	€/m <sup>2</sup>	L.-Kat.
<b>Mavroc   Sternbild</b> 15 mm nom., A2-s1,d0					
600	600	00049612	12	20,45	C
625	625	00029823	12	20,45	B
<b>Mavroc   Cosmos/N</b> 15 mm nom., A2-s1,d0					
600	600	00049557	12	24,75	C
625	625	00049619	12	24,75	B
<b>Mavroc   Cosmos/O</b> 15 mm nom., A2-s1,d0					
600	600	00056434	12	24,75	C
625	625	00049086	12	24,75	C
<b>Ocean</b> 20 mm nom., A2-s1,d0					
600	600	00079876	10	31,15	B
625	625	00079877	10	31,15	B

A = Lieferung innerhalb 1 Woche, keine Mindestbestellmenge, keine Rüstkosten  
 B = Lieferung innerhalb 3 Wochen, keine Mindestbestellmenge, keine Rüstkosten  
 C = Lieferung innerhalb 6 Wochen, keine Mindestbestellmenge, keine Rüstkosten  
 D = Lieferung innerhalb 6 Wochen, Mindestbestellmenge 250 m<sup>2</sup>, keine Rüstkosten  
 E = auf Anfrage

## Konstruktion S 3e

### OWAconstruct

Sichtbares System mit 24 mm breiten Profilen,  
herausnehmbar, mit erhöhtem Korrosionsschutz

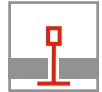

**Korrosionsschutz Klasse C nach DIN EN 13964**

Bezeichnung	Abmessung/Oberfläche	VPE	€
<b>Nr. 45KB</b> Tragprofil 24 mm breit	Höhe: 38 mm Längen: 3600 mm 3750 mm Sichtseite weiß, korrosionsbeständig	25 Stück	<b>9,06/m</b>
<b>Nr. 46KB</b> Verbindungsprofil	Höhe: 32 mm Breite: 24 mm Längen: 600 mm 625 mm Sichtseite weiß, korrosionsbeständig	75 Stück	<b>9,06/m</b>
<b>Nr. 47KB</b> Verbindungsprofil	Höhe: 32 mm Breite: 24 mm Längen: 1200 mm 1250 mm Sichtseite weiß, korrosionsbeständig	50 Stück	<b>9,06/m</b>
<b>Nr. 50KB</b> Wandprofil	Höhe: 24 mm Breite: 24 mm Dicke: 0,5 mm Länge: 3050 mm Sichtseite weiß, korrosionsbeständig	40 Stück	<b>6,79/m</b>
<b>Nr. 09/45KB</b> Abhänger-Unter- teil passend zu Nr. 45KB	Länge: 50 mm Höchstbelastung 0,25 kN verzinkt, korrosionsbeständig	50 Stück	<b>3,62/Stück</b>
<b>Nr. 17/45KB</b> Abhänger passend zu Nr. 45KB	Länge: 190 mm Höchstbelastung 0,40 kN verzinkt, korrosionsbeständig	50 Stück	<b>3,99/Stück</b>
<b>Nr. 16KB</b> Nonius-Verlänge- rung, Zwischenteil	Länge: 200 mm Höchstbelastung 0,25 kN verzinkt, korrosionsbeständig Verlängerung max. 160 mm	50 Stück	<b>4,26/Stück</b>
<b>Nr. 16/...KB</b> Abhänger-Verlänge- rung (Nonius) passend zu Nr. 09/45KB und Nr. 17/45KB	verzinkt auf Anfrage auch länger lieferbar korrosionsbeständig bis 16/100 170 mm gelocht ab 16/110 200 mm gelocht	je nach Länge 50 Stück oder 25 Stück	<b>je nach Länge</b>
<b>Nr. 76KB</b> Sicherungsstift für Nonius-Abhänger	Länge: ca. 70 mm Dicke: 3 mm verzinkt, korrosionsbeständig	100 Stück	<b>2,16/Stück</b>
<b>Nr. 99/18KB</b> 2-Komponenten- Ausbesserungs- lack	Dose 750 ml + Härter <b>Achtung: Reaktionshärter</b> nur die gewünschte Farbmenge mischen Farbe: schwarz	1 Dose	<b>132,71/ Stück</b>
<b>Nr. 819</b> Druckfeder	korrosionsbeständig	500 Stück	<b>0,33/Stück</b>

**Achtung: Für den Einsatz in Hallenbädern und Feuchträumen sind zusätzliche Maßnahmen zu beachten. Fordern Sie hierzu unser Informationsblatt an und kontaktieren Sie unsere Beratungsabteilung OWAconsult.**

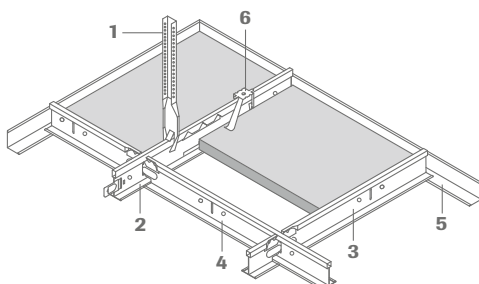

**UK-Richtpreis je m<sup>2</sup> Decke inklusive**  
**Abhänger-Unterteil Nr. 17/45KB**  
**Abhänger-Oberteil Nr. 16/30KB**  
**und Sicherungsstift Nr. 76KB**

625 x 625 mm: **ca. 37,08 Euro/m<sup>2</sup>**  
 zzgl. Wandprofil: **6,79 Euro/m**

Konstruktionsteile/m <sup>2</sup>	625 x 625 mm
<b>1</b> Abhänger	0,7 Stück
<b>2</b> Tragprofil Nr. 45KB	0,8 m
<b>3</b> Verbindungsprofil Nr. 46KB	0,8 m
<b>4</b> Verbindungsprofil Nr. 47KB	1,6 m
<b>5</b> Wandprofil Nr. 50KB	abhängig von Raumgröße und Raumform
<b>6</b> Druckfeder Nr. 819	nur bei Winddruck und Sog

## Schallschutz-Platten Sinfonia Privacy

### OWAcoustic premium

für sichtbare Systeme S 3 und S 3 cliq (siehe S. 13),  
für Bandrastersystem S 18d (siehe S. 36)  
und für S 15 cliq (siehe S. 22)

Kante

3

**Länge (mm) Breite (mm) Teile-Nr. VPE €/m<sup>2</sup> L.-Kat.**

Sinfonia Privacy			20 mm nom., A2-s1,d0		
600	600	00079625	10	29,15	C
625	625	00079622	10	29,15	B
1200	600	00079628	8	29,15	C
1250	625	00079626	8	29,15	C
1250	312,5	00079651	8	45,35	D
2500	300	00079659	8	45,35	D
2500	312,5	00079660	8	45,35	D

Weitere Abmessungen auf Anfrage

### OWAcoustic premium

für halbverdecktes System S 2p (siehe S. 27),  
für Bandrastersystem S 18p (siehe S. 38)  
und für freigespanntes System S 6a (siehe S. 29)

Längsseite  
Kante

1

Stirnseite  
Kante

3

**Länge (mm) Breite (mm) Teile-Nr. VPE €/m<sup>2</sup> L.-Kat.**

Sinfonia Privacy			20 mm nom., A2-s1,d0		
2000	312,5	00079670	8	45,15	E
2500	300	00079672	8	45,15	D
2500	312,5	00079673	8	45,15	D
2500	400	00079674	8	45,15	D

Weitere Abmessungen auf Anfrage

### OWAcoustic premium

für sichtbares System S 3a und S 3a cliq (siehe S. 18, 19)  
und für Bandrastersystem S 18d (siehe S. 36)

Kante

6

**Länge (mm) Breite (mm) Teile-Nr. VPE €/m<sup>2</sup> L.-Kat.**

Sinfonia Privacy			20 mm nom., A2-s1,d0		
600	600	00079633	10	35,85	C
625	625	00079629	10	35,85	E
1200	600	00079636	8	35,85	D
1250	625	00079634	8	35,85	D

### OWAcoustic premium

für sichtbares System S 15a cliq (siehe S. 24)

Kante

15

**Länge (mm) Breite (mm) Teile-Nr. VPE €/m<sup>2</sup> L.-Kat.**

Sinfonia Privacy			20 mm nom., A2-s1,d0		
600	600	00079639	10	35,85	E
625	625	00079637	10	35,85	E
1200	600	00079642	8	35,85	D
1250	625	00079640	8	35,85	D

A = Lieferung innerhalb 1 Woche, keine Mindestbestellmenge, keine Rüstkosten  
B = Lieferung innerhalb 3 Wochen, keine Mindestbestellmenge, keine Rüstkosten  
C = Lieferung innerhalb 6 Wochen, keine Mindestbestellmenge, keine Rüstkosten  
D = Lieferung innerhalb 6 Wochen, Mindestbestellmenge 250 m<sup>2</sup>, keine Rüstkosten  
E = auf Anfrage

## Schallschutz-Platten Janus

### OWAcoustic premium

für Bandrastersystem S 18d (siehe S. 36)  
und für sichtbare Systeme S 3, S 3 cliq und S 15 cliq (siehe S. 13,  
22)

Kante

3

**Länge (mm) Breite (mm) Teile-Nr. VPE €/m<sup>2</sup> L.-Kat.**

Janus   Sternbild			33 mm nom., A2-s1,d0		
600	600	00082562	4	45,70	D
625	625	00082565	4	45,70	D
1200	600	00082566	4	45,70	D
1250	625	00082567	4	45,70	D

Janus   Cosmos/N			33 mm nom., A2-s1,d0		
600	600	00082568	4	48,60	D
625	625	00082569	4	48,60	B
1200	600	00082570	4	48,60	D
1250	625	00082571	4	48,60	D

A = Lieferung innerhalb 1 Woche, keine Mindestbestellmenge, keine Rüstkosten  
B = Lieferung innerhalb 3 Wochen, keine Mindestbestellmenge, keine Rüstkosten  
C = Lieferung innerhalb 6 Wochen, keine Mindestbestellmenge, keine Rüstkosten  
D = Lieferung innerhalb 6 Wochen, Mindestbestellmenge 250 m<sup>2</sup>, keine Rüstkosten  
E = auf Anfrage

# Deckenplatten für Weitspannträgersystem Typ 8550

OWAcoustic premium

Kante

3

Länge (mm)	Breite (mm)	Teile-Nr.	VPE	€/m <sup>2</sup>	L.-Kat.	Länge (mm)	Breite (mm)	Teile-Nr.	VPE	€/m <sup>2</sup>	L.-Kat.
<b>Sternbild</b>						15 mm nom., A2-s1,d0					
600	600	00000011	12	13,20	A						
625	625	00000014	12	13,20	A						
1200	600	00073782	10	13,20	A						
1250	625	00000007	10	13,20	B						
<b>Cosmos/N</b>						15 mm nom., A2-s1,d0					
600	600	00000115	12	16,00	B						
625	625	00000120	12	16,00	A						
1200	600	00073786	10	16,00	B						
1250	625	00000113	10	16,00	B						
<b>Cosmos/O</b>						15 mm nom., A2-s1,d0					
600	600	00000080	12	16,00	B						
625	625	00000086	12	16,00	A						
1200	600	00073784	10	16,00	B						
1250	625	00000077	10	16,00	C						
<b>NEW Sandila NRC</b>						15 mm nom., A2-s1,d0					
600	600	00075455	12	16,75	C						
625	625	00075639	12	16,75	B						
1200	600	00075978	10	16,75	C						
1250	625	00075462	10	16,75	C						
<b>NEW Sandila/N</b>						15 mm nom., A2-s1,d0					
600	600	00075469	12	15,35	C						
625	625	00075343	12	15,35	B						
1200	600	00075490	10	15,35	B						
1250	625	00075503	10	15,35	C						
<b>NEW Sandila/O</b>						15 mm nom., A2-s1,d0					
600	600	00075519	12	15,35	C						
625	625	00075438	12	15,35	B						
1200	600	00075532	10	15,35	C						
1250	625	00075535	10	15,35	D						
<b>Schlicht</b>						15 mm nom., A2-s1,d0					
600	600	00000042	12	15,35	B						
625	625	00000048	12	15,35	A						
1200	600	00073831	10	15,35	B						
1250	625	00000039	10	15,35	C						
<b>Harmony</b>						15 mm nom., A2-s1,d0					
600	600	00000095	12	13,55	B						
625	625	00000099	12	13,55	B						
1200	600	00073835	10	13,55	B						
1250	625	00000093	10	13,55	C						
<b>Finetta</b>						15 mm nom., A2-s1,d0					
600	600	00038887	12	13,55	B						
625	625	00028799	12	13,55	B						
1200	600	00073789	10	13,55	B						
1250	625	00046786	10	13,55	C						
<b>Regelmäßig gelocht*</b>						15 mm nom., A2-s1,d0					
600	600	00046858	12	19,80	C						
625	625	00011780	12	19,80	B						
<b>Brillianto</b>						$\alpha_w/NRC = 0,70$ 12 mm nom., A2-s1,d0					
600	600	00071245	16	15,35	C						
625	625	00071247	16	15,35	C						
<b>Brillianto A 15 mm</b>						$\alpha_w/NRC = 0,90$ 15 mm nom., A2-s1,d0					
600	600	00074456	12	17,05	A						
625	625	00074455	12	17,05	A						
1200	600	00074451	10	17,05	A						
1250	625	00074450	10	17,05	A						
<b>Brillianto A 20 mm</b>						$\alpha_w = 0,95$   $NRC = 0,95$ 20 mm nom., A2-s1,d0					
600	600	00079872	10	20,45	A						
625	625	00079873	10	20,45	B						
1200	600	00077568	8	20,45	C						
1250	625	00077573	8	20,45	C						
<b>Multi Alpha</b>						$\alpha_w/NRC = 0,90$ 15 mm nom., A2-s1,d0					
600	600	00072705	12	16,15	C						
625	625	00073130	12	16,15	B						
1200	600	00073865	10	16,15	D						
1250	625	00073134	10	16,15	D						
<b>Bolero</b>						15 mm nom., A2-s1,d0					
600	600	00061782	12	20,25	C						
625	625	00061783	12	20,25	B						
1200	600	00073791	10	20,25	C						
1250	625	00061785	10	20,25	C						
<b>Sinfonia</b>						15 mm nom., A2-s1,d0					
600	600	00061788	12	20,15	A						
625	625	00061789	12	20,15	A						
1200	600	00073792	10	20,15	A						
1250	625	00061791	10	20,15	B						
<b>Sinfonia schwarz</b>						15 mm nom., A2-s1,d0					
600	600	00066979	12	24,15	B						
625	625	00067246	12	24,15	B						
1200	600	00073858	10	24,15	D						
1250	625	00067649	10	24,15	D						
<b>Sinfonia grau</b>						15 mm nom., A2-s1,d0					
600	600	00070585	12	24,15	B						
625	625	00070000	12	24,15	B						
1200	600	00073862	10	24,15	D						
1250	625	00070860	10	24,15	D						

\*1 Lochdurchmesser 4,5 mm

Lochabstand an den Stirnseiten anders als an den Längsseiten, da von Plattenlänge abhängig. Die Randabstände sind bei verschiedenen Plattengrößen unterschiedlich.

## Deckenplatten für Weitspannträgersystem Typ 8550

OWAcoustic premium

Kante

3

**Länge (mm) Breite (mm) Teile-Nr. VPE €/m<sup>2</sup> L.-Kat.**

### Sinfonia Silencia 20 mm nom., A2-s1,d0

600	600	00079391	10	21,40	B
625	625	00079388	10	21,40	A
1200	600	00079395	8	21,40	C
1250	625	00079392	8	21,40	C

### Sinfonia Privacy 20 mm nom., A2-s1,d0

600	600	00079625	10	29,15	C
625	625	00079622	10	29,15	B
1200	600	00079628	8	29,15	C
1250	625	00079626	8	29,15	C

### Sinfonia Reflecta 15 mm nom., A2-s1,d0

600	600	00077457	12	27,55	C
625	625	00077472	12	27,55	C
1200	600	00077459	10	27,55	D
1250	625	00077473	10	27,55	D

A = Lieferung innerhalb 1 Woche, keine Mindestbestellmenge, keine Rüstkosten  
 B = Lieferung innerhalb 3 Wochen, keine Mindestbestellmenge, keine Rüstkosten  
 C = Lieferung innerhalb 6 Wochen, keine Mindestbestellmenge, keine Rüstkosten  
 D = Lieferung innerhalb 6 Wochen, Mindestbestellmenge 250 m<sup>2</sup>, keine Rüstkosten  
 E = auf Anfrage

# Konstruktion Weitspannträgersystem Typ 8550

OWAconstruct

Bezeichnung	Abmessung/Oberfläche	VPE	€
<b>Nr. 17/45 ●</b> Abhänger passend zu Nr. 8550	Länge: 178 mm verzinkt Höchstbelastung 0,40 kN	100 Stück	<b>0,73/Stück</b>
<b>Nr. 8550G</b> Weitspann-Tragprofil	Höhe: 75 mm Breite: 24 mm Dicke: 0,5 mm Längen: 4200 mm, erste Schlitzung bei 150 mm, jede weitere Schlitzung bei 300 mm 4375 mm, erste Schlitzung bei 156,25 mm, jede weitere bei 312,5 mm Sichtseite weiß	8 Stück	<b>8,65/m</b>
<b>Nr. 8556G</b> Weitspann-Verbindungsprofil gekröpft	Höhe: 75 mm Breite: 24 mm Dicke: 0,5 mm Längen: 1800 mm, Schlitzung alle 600 mm 1875 mm, Schlitzung alle 625 mm Sichtseite weiß	12 Stück	<b>8,65/m</b>
<b>Nr. 8558G</b> Weitspann-Verbindungsprofil gekröpft	Höhe: 75 mm Breite: 24 mm Dicke: 0,5 mm Längen: 2400 mm, Schlitzung alle 600 mm 2500 mm, Schlitzung alle 625 mm Sichtseite weiß	12 Stück	<b>8,65/m</b>
<b>Nr. 46G/38</b> Verbindungsprofil 24 mm breit	Höhe: 38 mm Längen: 600 mm, Schlitzung alle 300 mm 625 mm, Schlitzung alle 312,5 mm Sichtseite weiß	75 Stück	<b>2,57/m</b>
<b>Nr. 47G/38</b> Verbindungsprofil 24 mm breit	Höhe: 38 mm Längen: 1200 mm, Schlitzung alle 300 mm 1250 mm, Schlitzung alle 312,5 mm Sichtseite weiß	50 Stück	<b>2,57/m</b>
<b>Nr. 51/20 ▲</b> Wandprofil	Höhe: 50 mm Breite: 20 mm Länge: 3000 mm Dicke: 1,0 mm Sichtseite weiß	10 Stück	<b>7,03/m</b>

● Weitere Abhängungen siehe Seite 59

▲ Weitere Wandprofile siehe Seite 63

Siehe Druckschrift 9608 sowie Verlegeanleitung Nr. 9801 für Weitspannträger Typ 8550.

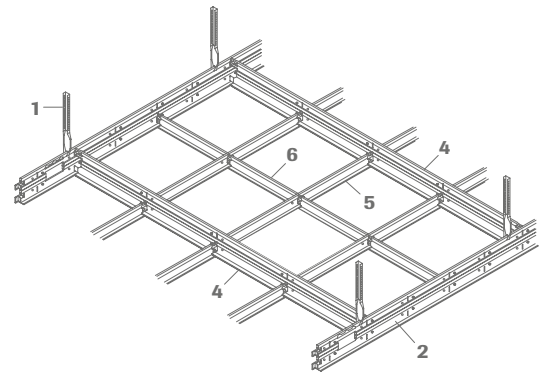

- 1 Abhänger
- 2 Weitspann-Tragprofil Nr. 8550G
- 3 Weitspann-Verbindungsprofil Nr. 8556G
- 4 Weitspann-Verbindungsprofil Nr. 8558G
- 5 Verbindungsprofil Nr. 47G/38
- 6 Verbindungsprofil Nr. 46G/38

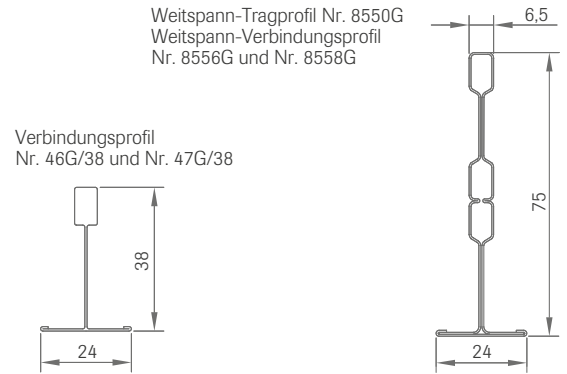

## Verlegebeispiele:

Spannweiten für OWA-System Typ 8550 mit OWAacoustic premium Platten, Dicke 15 und 20 mm

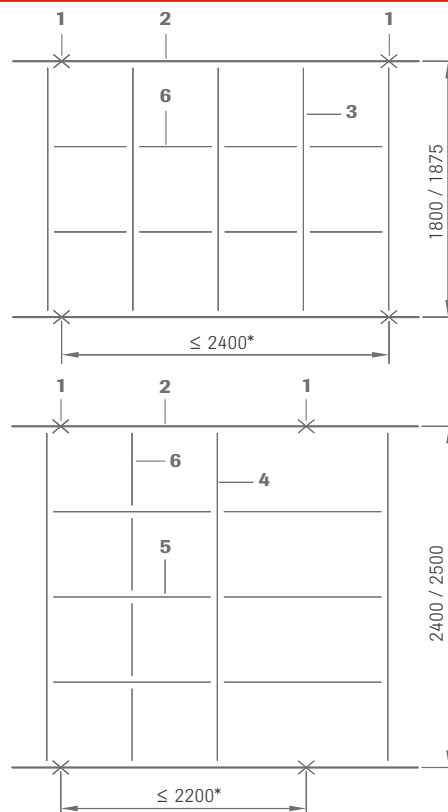
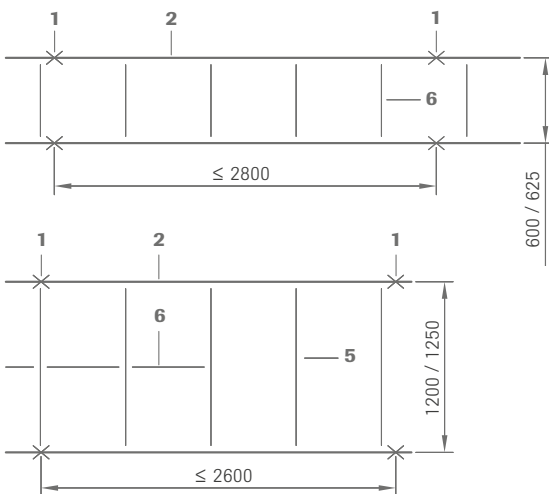

Bei zusätzlicher Auflage von Mineralwolleplatten sind die o. a. Spannweiten entsprechend zu verringern.

Deckenauf- oder einbauten, wie Leuchten, Sprinkler oder Lüfter, sind grundsätzlich separat abzuhängen.

\* nur mit Nonius-Abhänger Nr. 17/45 zu montieren!



## Konstruktion Weitspannträgersystem Typ 6500

OWAconstruct

Bezeichnung	Abmessung/Oberfläche	VPE	€
<b>Nr. 6500</b> C-Weitspannträger	Höhe: 102 mm Breite: 32 mm Materialstärke: 2 mm Lieferlängen: 4000 mm und 6000 mm (andere Längen auf Anfrage)	lose	<b>23,27/m</b>
<b>Nr. 6510</b> Abhängekralle	Belastung bis 0,25 kN	100 Stück	<b>4,07/Stück</b>
<b>Nr. 6520</b> Unterlegplatte	Abmessung 60 x 28 x 5 mm Bohrung Ø 10,5 mm	25 Stück	<b>4,63/Stück</b>
<b>Nr. 6530</b> Abhängeklammer		lose	<b>42,14/Stück</b>
<b>Nr. 6540</b> Selbstbohrende Schraube	Ø 6,3 mm x 19 mm	500 Stück	<b>0,26/Stück</b>
<b>Nr. 6550</b> Montageset	M8 x 20 mm Schraube, Beilagscheibe und Mutter	100 Stück	<b>0,26/Stück</b>
<b>Nr. 6560</b> Anschlusswinkel	118 x 97 x 97 x 3 mm Bohrungen und Langlöcher für M8	25 Stück	<b>12,69/Stück</b>
<b>Nr. 6570</b> Rostwinkel	Länge: 4000 mm 28 x 28 x 2 mm Lochung Ø 6,5 mm	8 Stück	<b>5,81/m</b>
<b>Nr. 6580</b> Adapter	Länge: 94 mm Breite: 67 mm Gesamthöhe: 28 mm Bohrung für Gewindestab M10 4 x Bohrung Ø 8,5 mm	lose	<b>22,09/Stück</b>

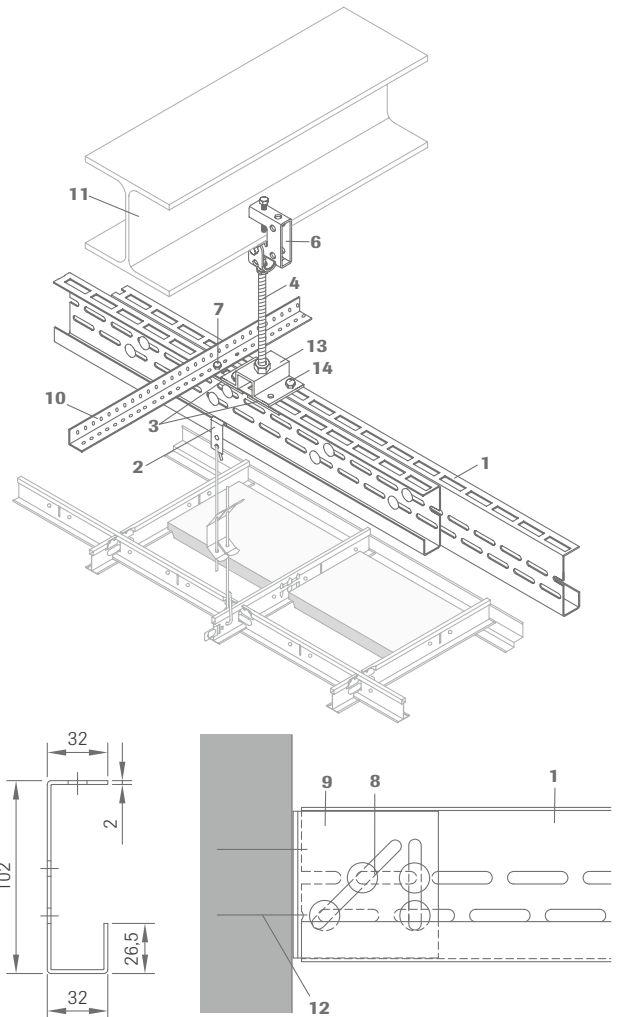

### Weitspannträger für OWAacoustic Deckensysteme

Nicht immer besteht die Möglichkeit, OWA-Deckensysteme direkt an der vorhandenen Rohdecke oder Dachkonstruktion abzuhängen. Falls die vorhandene Konstruktion keine zusätzliche Belastung durch eine Unterdecke aufnehmen kann oder zu große Spannweiten für eine Standardausführung der OWA-Deckensysteme überbrückt werden müssen, besteht die Möglichkeit, OWAconstruct Weitspannträger einzusetzen. Neben dem sichtbaren OWAconstruct System Typ 8550 (siehe Druckschrift 9608) kann unser Weitspannträgersystem Typ 6500 in solchen Bereichen zum Einsatz kommen.

Von unserem Weitspannträgersystem Typ 6500 können sämtliche OWAconstruct Systeme abgehängt werden.

- 1 C-Weitspannträger Nr. 6500
- 2 Abhängekralle Nr. 6510
- 3 Unterlegplatte Nr. 6520 (2 Stück pro Abhängung, diagonal versetzt)
- 4 Gewindestab M10 bauseits
- 5 Mutter M10 und Unterlegscheibe M10 bauseits
- 6 Abhängeklammer Nr. 6530
- 7 Selbstbohrende Schraube Nr. 6540
- 8 Montageset Nr. 6550
- 9 Anschlusswinkel Nr. 6560
- 10 Rostwinkel Nr. 6570
- 11 Stahlträger
- 12 Befestigungsmittel nach statischen Erfordernissen und Herstellerangaben
- 13 Adapter Nr. 6580 für Abhängung Doppelträger
- 14 Schraube M8 x 30 mm, Mutter M8 und Unterlegscheibe bauseits (2 Stück pro Abhängung, diagonal versetzt)

**Ausführungsdetails, Spannweiten und Achsabstände etc.:**  
siehe Druckschrift 9607 für Weitspannträger Typ 6500  
sowie Verlegeanleitung Nr. 9801

## Verlegebeispiele

Anschluss OWA-Decke an GK-Wandfries:

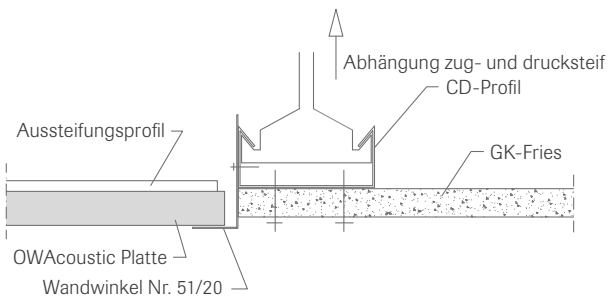

Höhenversprung mit System S 3:

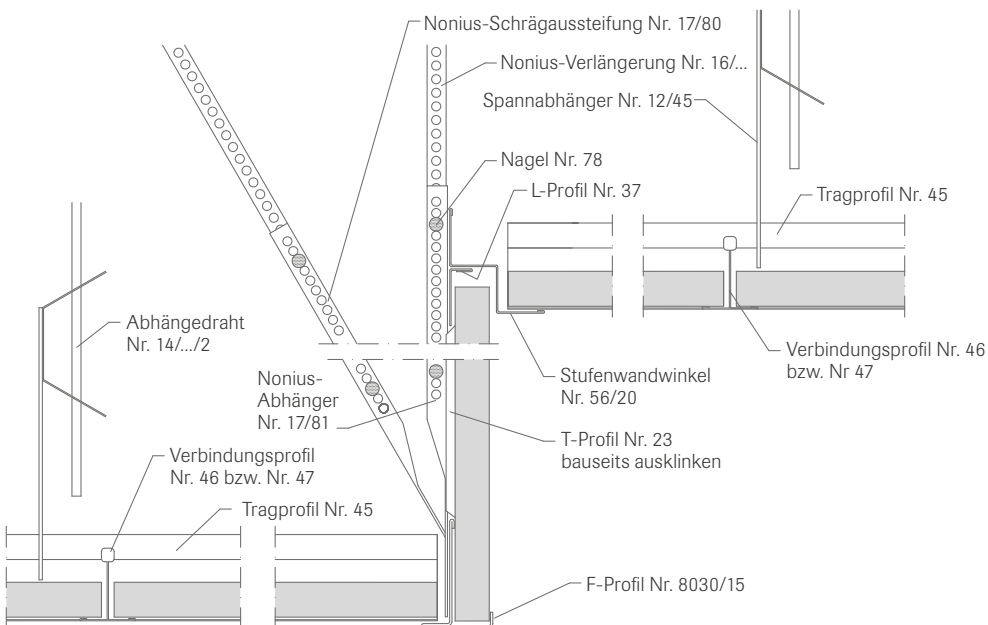

## Verlegebeispiele

Deckenspiegel mit System S 15a cliq:

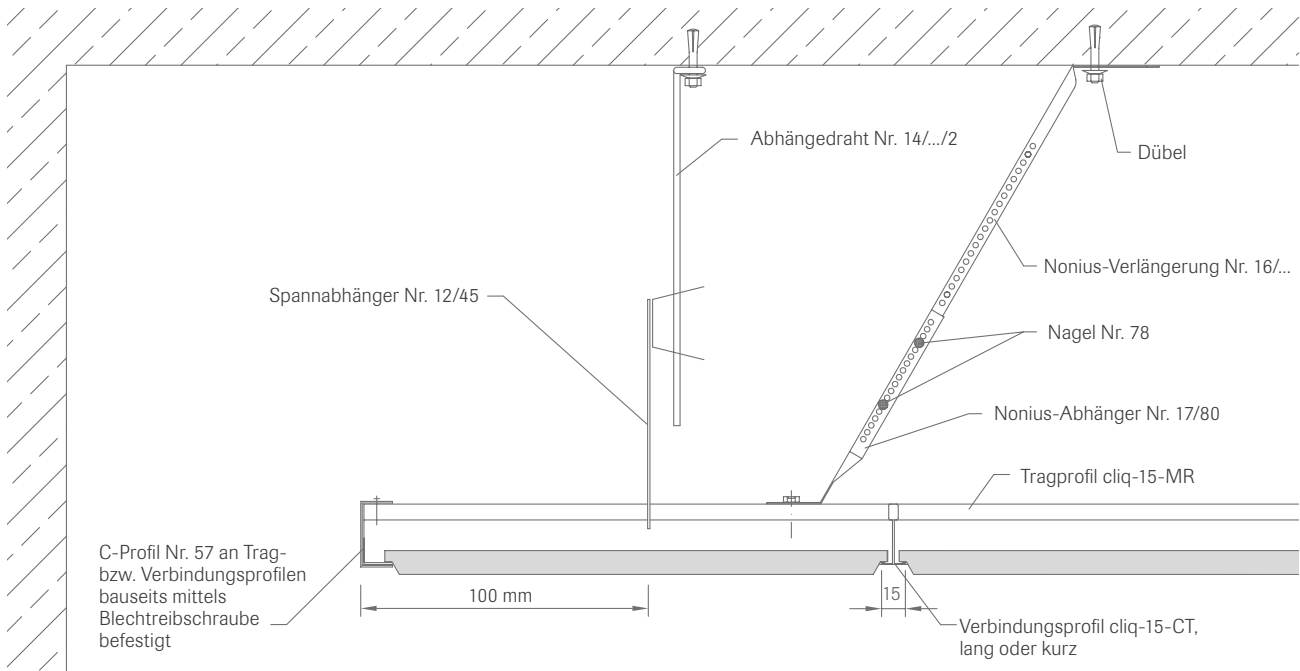

Höhenversprung mit System S 3 mit angrenzendem GK-Fries:

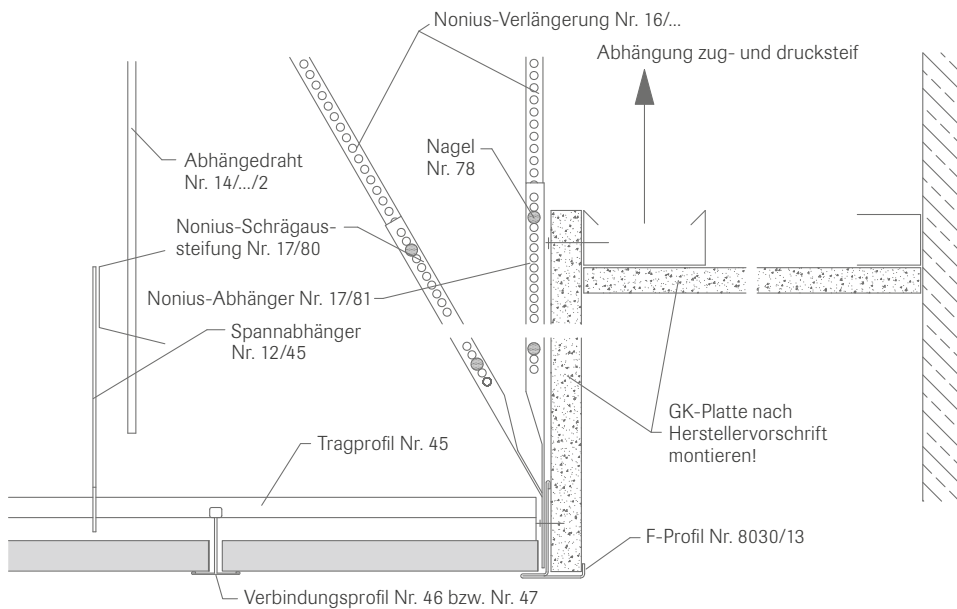





## OWAconstruct Standard-Einbauleuchten

Decken und Leuchten sind Planungsthemen, die zusammengehören.  
Daher bietet OWA neben der Vielfalt seiner Deckensysteme auch die passenden Einbauleuchten.

### Standard LED



<b>Leuchtenkörper</b>	Einbauleuchte, Einzelleuchte, Gehäuse weiß pulverbeschichtet. Vorgesehen für Einle-gemontage. Hocheffiziente LED-Lichteinheit. Lichtleitung über Opal-Kunstglasscheibe.
<b>Einsatzbereiche</b>	Schulen, öffentliche Gebäude mit Wert auf Energieeffizienz
<b>Elektrische Ausrüstung</b>	<ul style="list-style-type: none"> <li>- LED-Treiber, Spannung: 220-230 V/50 Hz, DC</li> <li>- Leistungsaufnahme 41 W</li> <li>- Anschluss über Klemmleiste</li> </ul>
<b>Schutzart</b>	    

**Standard LED** – Einbauleuchte für Systeme S 3, S 3 cliq, S 3a, S 3a cliq, S 15 cliq, S 15a cliq, S 15b\*<sup>1</sup>





Bezeichnung	Rasterabmessung	Abmessung	Teile-Nr.	Schutzart	Bestückung	Vorschaltgerät	Preis/€
Standard LED	625 x 625 mm	622 x 622 x 93 mm	00074740	IP 20	41 W	LED-Treiber	233,69

Lichtfarbe 4000 K, nicht dimmbar

\*<sup>1</sup> Leuchte nicht deckenbündig

### Lifetime LED



<b>Leuchtenkörper</b>	Einbauleuchte, Einzelleuchte, Gehäuse weiß pulverbeschichtet. Vorgesehen für Einle-gemontage und verdeckte Systeme. Hocheffiziente LED-Lichteinheit. Lichtleitung über Opal-Kunstglasscheibe. Rahmen durch Riegelverschluss beidseitig abklappbar.
<b>Einsatzbereiche</b>	Schulen, öffentliche Gebäude mit Wert auf Energieeffizienz
<b>Elektrische Ausrüstung</b>	<ul style="list-style-type: none"> <li>- LED-Treiber, Spannung: 220-230 V/50 Hz, DC</li> <li>- Leistungsaufnahme 41 W</li> <li>- Anschluss über Klemmleiste</li> </ul>
<b>Schutzart</b>	    

**Lifetime LED** – Einbauleuchte für Systeme S 3, S 3 cliq, S 3a, S 3a cliq, S 15 cliq, S 15a cliq, S 15b\*<sup>2</sup>, S 2p, S 6a, S 6b, S 6c, S 18d, S 18p/k

Bezeichnung	Rasterabmessung	Abmessung	Teile-Nr.	Schutzart	Bestückung	Vorschaltgerät	Preis/€
Lifetime LED	600 x 600 mm	597 x 597 x 105 mm	00075122	IP 20	41 W	LED-Treiber	304,76
Lifetime LED	625 x 625 mm	622 x 622 x 105 mm	00074741	IP 20	41 W	LED-Treiber	304,76
Lifetime LED	1200 x 300 mm	1197 x 297 x 105 mm	00075161	IP 20	35 W	LED-Treiber	400,55
Lifetime LED	1250 x 312,5 mm	1247 x 309,5 x 105 mm	00076277	IP 20	35 W	LED-Treiber	400,55

Lichtfarbe 4000 K, dimmbar DALI inkl. Befestigungssatz

\*<sup>2</sup> Ohne Befestigungssatz ist die Leuchte nicht deckenbündig.



## Brandschutzkoffer – 15 mm

### Brandschutzkoffer für Einbauleuchten

aus 15 mm dicken MINOWA® Platten

**Länge (mm) Breite (mm) Teile-Nr. VPE €/St. L.-Kat.**

#### MINOWA® Brandschutzkoffer für Leuchten-Abmessung

15 mm nom., A2-s1,d0

Länge (mm)	Breite (mm)	Teile-Nr.	VPE	€/St.	L.-Kat.
600	600	00009873	4*	24,60	A
625	625	00009873	4*	24,60	A
1200	300	00009925	4*	24,60	C
1250	312,5	00009925	4*	24,60	C

\* Material für 4 Leuchten pro Verpackungseinheit  
Klebstoff ist nicht im Brandschutzkofferset enthalten und muss gesondert bestellt werden.

**Länge (mm) Breite (mm) Teile-Nr. VPE €/m<sup>2</sup> L.-Kat.**

#### MINOWA® BSK Brandschutzplatte°

15 mm nom., A2-s1,d0

Länge (mm)	Breite (mm)	Teile-Nr.	VPE	€/m <sup>2</sup>	L.-Kat.
2500	1250	00082673	lose	9,35	E

° für bauseitigen Zuschnitt  
Klebstoff und Drahtstift senkkopf müssen gesondert bestellt werden.

MINOWA-Brandschutzplatten werden bei kleinen Mengen unbesäumt (d. h. in Übergröße) geliefert.

## Brandschutzkoffer – 40 mm

### Brandschutzkoffer für Einbauleuchten

aus 40 mm dicken MINOWA® Platten

**Länge (mm) Breite (mm) Teile-Nr. VPE €/St. L.-Kat.**

#### MINOWA® Brandschutzkoffer für Leuchten-Abmessung

40 mm nom., A2-s1,d0

Länge (mm)	Breite (mm)	Teile-Nr.	VPE	€/St.	L.-Kat.
600	600	00026998	1*	46,35	C
625	625	00026998	1*	46,35	C
1200	300	00082619	1	46,35	C
1250	312,5	00082619	1	46,35	C

\* Material für 1 Leuchte pro Verpackungseinheit  
Klebstoff ist nicht im Brandschutzkofferset enthalten und muss gesondert bestellt werden.

#### MINOWA® Brandschutzkoffer für Downlights

40 mm nom., A2-s1,d0

Länge (mm)	Breite (mm)	Teile-Nr.	VPE	€/m <sup>2</sup>	L.-Kat.
550	370	00083566	2*	51,90	E

\* Material für 2 Downlights pro Verpackungseinheit  
Klebstoff ist nicht im Brandschutzkofferset enthalten und muss gesondert bestellt werden.

**Länge (mm) Breite (mm) Teile-Nr. VPE €/m<sup>2</sup> L.-Kat.**

#### MINOWA® BSK Brandschutzplatte°

40 mm nom., A2-s1,d0

Länge (mm)	Breite (mm)	Teile-Nr.	VPE	€/m <sup>2</sup>	L.-Kat.
2500	1250	00082674	lose	36,55	E

° für bauseitigen Zuschnitt  
Klebstoff und Drahtstift senkkopf müssen gesondert bestellt werden.

MINOWA-Brandschutzplatten werden bei kleinen Mengen unbesäumt (d. h. in Übergröße) geliefert.

**Für OWAcoustic Decken als selbstständige Brandschutzeinheiten (Barriere) müssen 40 mm dicke Brandschutzkoffer eingebaut werden.**

## Zubehör Brandschutzkoffer – 15 mm

### OWAconstruct

Brandschutzkoffer für Einbauleuchten aus 15 mm dicken MINOWA® Platten

**Bezeichnung Abmessung/Oberfläche VPE €**

<b>Nr. 99/24</b> Klebstoff für OWA-Brandschutzkoffer	Kartusche à 310 ml Anwendung: 465 – 620 ml/m <sup>2</sup> Klebefläche; nicht unter 5 °C bzw. über 30 °C lagern; nach dem Öffnen zügig verbrauchen; Verbrauch bei 15 mm Brandschutzkoffer quadratisch und rechteckig ca. 1 Kartusche	12 Stück	<b>10,17/Stück</b>
<b>Nr. 5366</b> Drahtrillennagel	Länge: 50 mm Dicke: 4,2 mm	16 Stück	<b>61,28/ 100 Stück</b>

Materialbedarf pro Brandschutzkoffer siehe Druckschrift 9501

## Zubehör Brandschutzkoffer – 40 mm

### OWAconstruct

Brandschutzkoffer für Einbauleuchten aus 40 mm dicken MINOWA® Platten

**Bezeichnung Abmessung/Oberfläche VPE €**

<b>Nr. 99/24</b> Klebstoff für OWA-Brandschutzkoffer	Kartusche à 310 ml Anwendung: 465 – 620 ml/m <sup>2</sup> Klebefläche; nicht unter 5 °C bzw. über 30 °C lagern; nach dem Öffnen zügig verbrauchen; Verbrauch bei 40 mm Brandschutzkoffer quadratisch ca. 3 Kartuschen, bei dem rechteckigen 4 Kartuschen	12 Stück	<b>10,17/Stück</b>
<b>Nr. 5365</b> Drahtstift senkkopf	Länge: 80 mm Dicke: 3,1 mm verzinkt	50 Stück	<b>5,76/ 100 Stück</b>

Materialbedarf pro Brandschutzkoffer siehe Druckschrift 9501

## Brandschutzkoffer – 21 mm

### Brandschutzkoffer für Downlights

aus 21 mm dicken MINOWA® Platten

**Länge (mm) Breite (mm) Teile-Nr. VPE €/St. L.-Kat.**

#### MINOWA® Brandschutzkoffer

##### für Einbaudownlights

21 mm nom., A2-s1,d0

Länge (mm)	Breite (mm)	Teile-Nr.	VPE	€/St.	L.-Kat.
321	321	00061237	8* <sup>1</sup>	32,05	C
615	615	00062859	4* <sup>2</sup>	32,05	C

\*<sup>1</sup> Material für 8 Leuchten pro Verpackungseinheit

\*<sup>2</sup> Material für 4 Leuchten pro Verpackungseinheit

Klebstoff ist nicht im Brandschutzkofferset enthalten und muss gesondert bestellt werden.

**Länge (mm) Breite (mm) Teile-Nr. VPE €/m<sup>2</sup> L.-Kat.**

#### MINOWA® BSK Brandschutzplatte<sup>°</sup>

21 mm nom., A2-s1,d0

Länge (mm)	Breite (mm)	Teile-Nr.	VPE	€/m <sup>2</sup>	L.-Kat.
2400	1200	00082675	lose	12,15	E

<sup>°</sup> für bauseitigen Zuschnitt

Klebstoff und Drahtstift senkkopf müssen gesondert bestellt werden.

MINOWA-Brandschutzplatten werden bei kleinen Mengen unbesäumt (d. h. in Übergröße) geliefert.

## Zubehör Brandschutzkoffer – 21 mm

### OWAconstruct

Brandschutzkoffer für Einbaudownlights aus 21 mm dicken MINOWA® Platten

**Bezeichnung Abmessung/Oberfläche VPE €**

<b>Nr. 99/24</b> Klebstoff für OWA-Brand- schutzkoffer	Kartusche à 310 ml Anwendung: 465 – 620 ml/m <sup>2</sup> Klebefläche; nicht unter 5 °C bzw. über 30 °C lagern; nach dem Öffnen zügig verbrauchen; Verbrauch bei 21 mm Brand- schutzkoffer 615 x 615 mm ca. 1 Kartusche, 321 x 321 mm ca. 200 ml	12 Stück	<b>10,17/Stück</b>
<b>Nr. 5366</b> Drahtrillennagel	Länge: 50 mm Dicke: 4,2 mm	16 Stück	<b>61,28/ 100 Stück</b>

Frachtkosten siehe Seite 9

Hinweis:

Brandschutzkoffer für Standard-Decken mit Brandschutzanforderungen (siehe Druckschrift 9501 und Druckschrift 9905 Brandschutzkoffer).

A = Lieferung innerhalb 1 Woche, keine Mindestbestellmenge, keine Rüstkosten  
B = Lieferung innerhalb 3 Wochen, keine Mindestbestellmenge, keine Rüstkosten  
C = Lieferung innerhalb 6 Wochen, keine Mindestbestellmenge, keine Rüstkosten  
D = Lieferung innerhalb 6 Wochen, Mindestbestellmenge 250 m<sup>2</sup>, keine Rüstkosten  
E = auf Anfrage

**Materialbedarf pro Brandschutzkoffer siehe Druckschrift 9501**

## OWAconstruct OWA-Lichtraster

Abbildung	Bezeichnung	Abmessung/Oberfläche	VPE	Preis/€
	<b>Nr. 8063</b> <b>Nr. 8063/0</b> Kunststoffraster	Farbe: opalweiß Rastermodul: 625 x 625 mm Rastermodul: 1250 x 625 mm Wabengröße (L x B x H): 13 x 13 x 9 mm Abblendwinkel: ca. 37° Lichtöffnung des Gitters: ca. 75 %  opalweißer, transluzenter Polystyrolraster	Paket 10 Stück Paket 10 Stück	<b>20,26/Stück</b> <b>37,41/Stück</b>
	<b>Nr. 8063/1</b> Parabol-Spiegelraster	Farbe: silber Rastermodul: 625 x 625 mm Wabengröße (L x B x H): 13 x 13 x 11 mm Abblendwinkel: ca. 45° Lichtöffnung des Gitters: ca. 55 %  Metallisierter Polystyrolraster mit parabolisch geformten Wabenwänden zur Blendungsbegrenzung an Bildschirmarbeitsplätzen	Paket 10 Stück	<b>62,78/Stück</b>
	<b>Nr. 8063/3</b> Parabol-Spiegelraster	Farbe: silber Rastermodul: 625 x 625 mm Wabengröße (L x B x H): 20 x 20 x 13 mm Abblendwinkel: ca. 31° Lichtöffnung des Gitters: ca. 60 %  Metallisierter Polystyrolraster mit parabolisch geformten Wabenwänden zur Blendungsbegrenzung an Bildschirmarbeitsplätzen	Paket 10 Stück	<b>49,88/Stück</b>
	<b>Nr. 8063/5</b> Parabol-Spiegelraster	Farbe: silber Rastermodul: 625 x 625 mm Wabengröße (L x B x H): 37 x 37 x 22 mm Abblendwinkel: ca. 37° Lichtöffnung des Gitters: ca. 62 %  Metallisierter Polystyrolraster mit parabolisch geformten Wabenwänden zur Blendungsbegrenzung an Bildschirmarbeitsplätzen	Paket 10 Stück	<b>74,98/Stück</b>
	<b>Nr. 8063/7</b> <b>Nr. 8063/8</b> Aluminiumraster	Farbe: weiß Farbe: eloxiert Rastermodul: 625 x 625 mm Wabengröße (L x B x H): 13 x 13 x 13 mm Abblendwinkel: ca. 45° Lichtöffnung des Gitters: ca. 95 %  Aluminiumraster geeignet zur Blendungsbegrenzung	Paket 10 Stück Paket 10 Stück	<b>53,43/Stück</b> <b>60,85/Stück</b>
	<b>Nr. 8063/9</b> Opal-Scheibe <b>Nr. 8063/10</b> Acrylglasplatte	Farbe: opalweiß  Farbe: transparent (klar)  Rastermodul: 625 x 625 mm Dicke: 3 mm Lichtdurchlässigkeit des Materials (bei opalweiß): ca. 40 %	lose  lose	<b>39,61/Stück</b> <b>53,80/Stück</b>
	<b>Satino</b> Acrylglasplatte	625 x 625 mm		
	<b>Nr. 5400</b>	Farbe: opalweiß  B1 nach DIN 4102	lose	<b>72,67/Stück</b>

Andere Abmessungen auf Anfrage

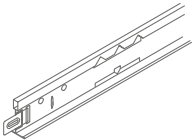
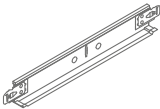
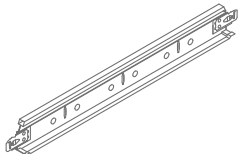
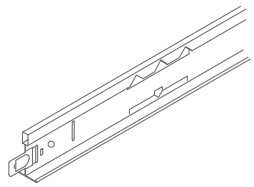
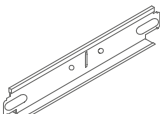
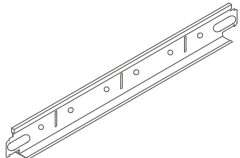
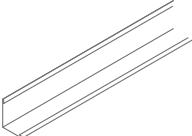

## OWAconstruct Standard Profile

Abbildung	Bezeichnung	Abmessung/Oberfläche	Teile-Nr.	VPE	Preis/€
	<b>cliq-24-MR</b> Tragprofil 24 mm breit	Höhe: 38 mm Länge: 3750 mm Sichtseite: weiß	00066017	20 Stück	<b>3,12/m</b>
	<b>cliq-24-CT</b> Verbindungsprofil kurz, 24 mm breit, gekröpft	Höhe: 25 mm Länge: 625 mm Sichtseite: weiß	00061862	60 Stück	<b>3,12/m</b>
	<b>cliq-24-CT</b> Verbindungsprofil lang, 24 mm breit, gekröpft	Höhe: 32 mm Länge: 1250 mm Sichtseite: weiß	00066023	60 Stück	<b>3,12/m</b>
	<b>Nr. 45</b> Tragprofil 24 mm breit	Höhe: 38 mm Länge: 3750 mm Sichtseite: weiß	00066011	Paket 25 Stück	<b>3,12/m</b>
	<b>Nr. 46</b> Verbindungsprofil 24 mm breit, stumpf stoßend	Höhe: 32 mm Länge: 625 mm Sichtseite: weiß	00059095	Paket 75 Stück	<b>3,12/m</b>
	<b>Nr. 47</b> Verbindungsprofil 24 mm breit, stumpf stoßend	Höhe: 32 mm Länge: 1250 mm Sichtseite: weiß	00066013	Paket 50 Stück	<b>3,12/m</b>
	<b>Nr. 50G</b> Wandprofil	Höhe: 24 mm Breite: 19 mm Länge: 3050 mm Sichtseite: weiß	00066368	Paket 40 Stück	<b>2,25/m</b>

## OWAconstruct Farbige Profile

### Bruttozuschlag

für farbige Lackierung von Konstruktionsteilen

Die in dieser Rubrik angeführten Konstruktionsteile können gegen Aufpreis auch in allen Uni-RAL-Farben geliefert werden. Weitere Farben auf Anfrage.

Bezeichnung	Abmessung/Oberfläche	VPE	€
<b>cliq-15-MR</b> Tragprofil 15 mm breit	Höhe: 38 mm Längen: 3000 mm 3125 mm		<b>5,76/m*</b>
<b>cliq-15-CT</b> Verbindungsprofil kurz, 15 mm breit, gekröpft	Höhe: 38 mm Längen: 600 mm 625 mm		<b>5,58/m*</b>
<b>cliq-15-CT</b> Verbindungsprofil kurz, 15 mm breit, gekröpft	Höhe: 38 mm Längen: 1200 mm 1250 mm		<b>5,76/m*</b>
<b>cliq-24-MR</b> Tragprofil 24 mm breit	Höhe: 38 mm Längen: 3600 mm 3750 mm		<b>5,76/m*</b>
<b>cliq-24-CT</b> Verbindungsprofil kurz, 24 mm breit, gekröpft	Höhe: 25 mm Längen: 600 mm 625 mm		<b>5,76/m*</b>
<b>cliq-24-CT</b> Verbindungsprofil lang, 24 mm breit, gekröpft	Höhe: 32 mm Längen: 1200 mm 1250 mm		<b>5,76/m*</b>
<b>Nr. 45</b> Tragprofil	Höhe: 38 mm Breite: 24 mm Längen: 3700 mm 3750 mm		<b>5,76/m*</b>
<b>Nr. 46</b> Verbindungsprofil	Höhe: 32 mm Breite: 24 mm Längen: 600 mm 625 mm		<b>5,76/m*</b>
<b>Nr. 47</b> Verbindungsprofil	Höhe: 32 mm Breite: 24 mm Längen: 1200 mm 1250 mm		<b>5,76/m*</b>

Bezeichnung	Abmessung/Oberfläche	VPE	€
<b>Nr. 50G</b> Wandprofil	Höhe: 24 mm Breite: 19 mm Länge: 3050 mm		<b>5,58/m*</b>
<b>Nr. 50/15G</b> Stufenwandprofil	Höhe: 33 mm Breite: 30 mm Länge: 3050 mm		<b>6,98/m*</b>
<b>Nr. 50/22</b> Stufenwandprofil	Höhe: 33 mm Breite: 30 mm Länge: 3000 mm		<b>6,98/m*</b>
<b>Nr. 57</b> C-Profil	Höhe: 40 mm Breite: 20 mm Länge: 3050 mm		<b>5,58/m*</b>
<b>Nr. 57/10</b> C-Profil für OWAplan	Höhe: 32 mm Breite: 20/40 mm Länge: 3000 mm		<b>6,98/m*</b>
<b>Nr. 51/25</b> Wandprofil	Höhe: 25 mm Breite: 25 mm Länge: 3000 mm		<b>5,58/m*</b>
<b>Nr. 56</b> Stufenwandprofil	Höhe: 45 mm Breite: 32 mm Länge: 3000 mm		<b>6,98/m*</b>
<b>Nr. 56/20</b> Stufenwandprofil	Höhe: 45 mm Breite: 40 mm Länge: 3000 mm		<b>8,64/m*</b>

\* + Grundpreis

Zuschlag Metallic-Töne (z. B. RAL 9006) + 10 %

Rüstkosten bei Bestellmenge < 200 lfm: 80,00 €

**Achtung:** Die Lackierung besteht aus einem zweikomponentigen Lack, der nicht mit anderen Farben (z. B. Dispersionsfarbe) in Kontakt kommen darf.

# OWAconstruct Abhänger

## Übersicht

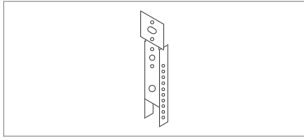

**Nr. 09/5, Nr. 09/7, Nr. 09/11**  
Abhänger-Oberteil

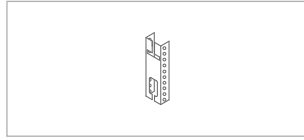

**Nr. 09/45**  
Abhänger-Unterteil

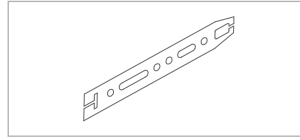

**Nr. 11**  
Abhänger

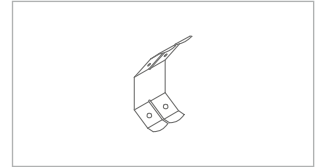

**Nr. 12\***  
Doppelspannfeder

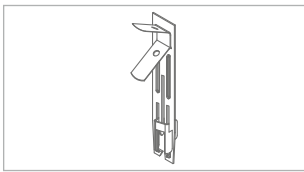

**Nr. 12/44\***  
Spannabhänger klick

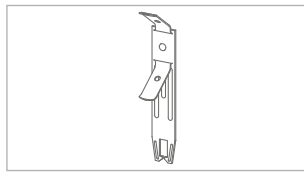

**Nr. 12/45\***  
Spannabhänger

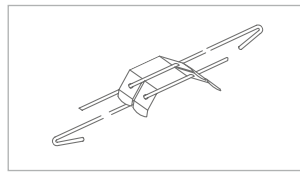

**Nr. 12/.../1 bzw. Nr. 12/.../2\***  
Schnellabhänger mit Doppelspannfeder  
doppelter Draht, vormontiert

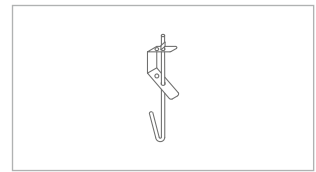

**Nr. 12/125\*, Nr. 12/250\***  
Schnellabhänger mit vormontiertem  
Hakendraht

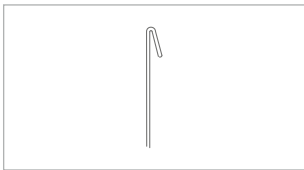

**Nr. 14/.../1**  
Abhängdraht

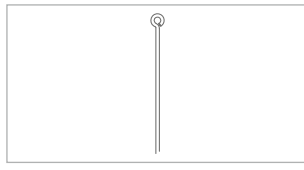

**Nr. 14/.../2**  
Abhängdraht

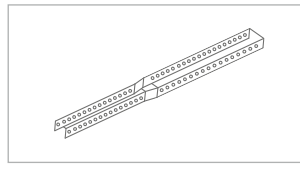

**Nr. 16**  
Nonius-Verlängerung

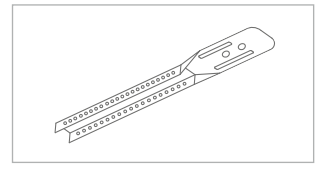

**Nr. 16/...**  
Abhänger-Verlängerung

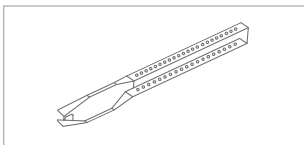

**Nr. 17/45**  
Abhänger

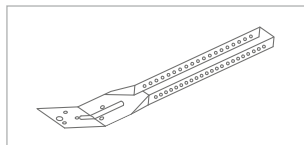

**Nr. 17/80**  
Unterteil für Dreiecksaussteifungen

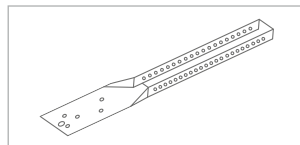

**Nr. 17/81**  
Nonius-Abhänger

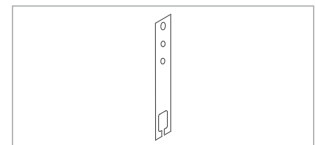

**Nr. 49**  
Abhänger

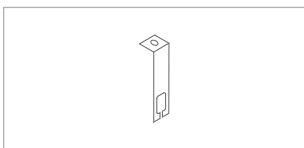

**Nr. 49/15**  
Abhänger

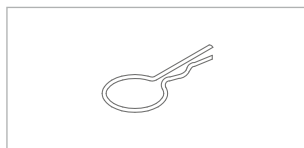

**Nr. 76**  
Sicherungsstift für Nonius-Abhänger  
und Aussteifungen

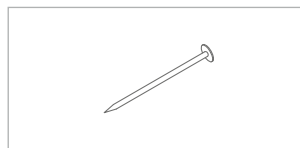

**Nr. 78**  
Nägel für Nonius-Abhänger

## OWAconstruct Dekorationsabhängiger

### Übersicht

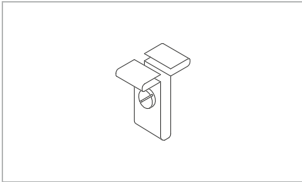

**Nr. 94/1**  
Schraubklemme  
**Nr. 94/2**  
Schraube + Mutter

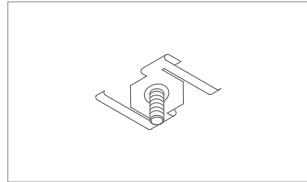

**Nr. 95/15**  
(für 15 mm breite Schienen)  
Schraubklemme weiß

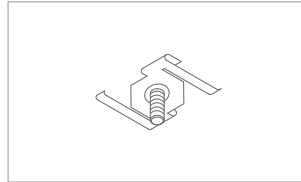

**Nr. 95/30**  
(für 24 mm breite Schienen)  
Schraubklemme weiß

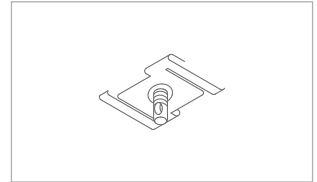

**Nr. 95/35**  
(für 24 mm breite Schienen)  
Schraubklemme weiß  
mit Öse und Gewinde

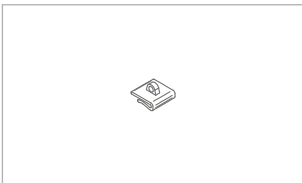

**Nr. 8092**  
Kunststoffclip für Wandwinkel  
Wird aus dem Programm genommen.  
Nur solange der Vorrat noch reicht.

## OWAconstruct Befestigungssysteme

Abbildung	Bezeichnung Artikel Nr.	erforderlicher Bundbohrer	Zulässige Last kN Zugzone	Zulässige Last kN unter Brandbeanspr.	Feuerwiderst. in Min.	VPE	€ 100 Stück
	Dübel KDM-C Nr. 97/0	SDS 1	0,50	0,35	90	Paket 100 Stück	1.064,25
	Setzwerkzeug SWM-SM Nr. 89/4 passend für Dübel KDM-C					lose	19,45/ Stück
	Bundbohrer SDS 1 Nr. 98 passend für Dübel KDM-C					lose	35,30/ Stück



Abbildung	Bezeichnung Artikel Nr.	Zulässige Last kN Zugzone	Befestigungs- dicke	Spiegel- Wandstärke	Bohr- Durchmesser	VPE	€ 100 Stück
	Ankernagel 6 x 40 Nr. 97/21		4,5 mm	80 mm	6 mm	Paket 100 Stück	29,46

Abbildung	Bezeichnung Artikel Nr.	Beschreibung	VPE	€ 100 Stück
	Einnietmutter Nr. 97/30	M 6 Stahl	Paket 100 Stück	30,42
	Selbstsichernde Schraube Nr. 97/32	M 6 x 16 mm verzinkt	Paket 100 Stück	11,76
	Einnietmutter-Setzzeuge Nr. 89/6		lose	545,89/Stück

## Übersicht



Nr. 50G, Nr. 51/20, Nr. 51/25,  
Nr. 53, Nr. 50KB

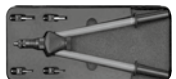
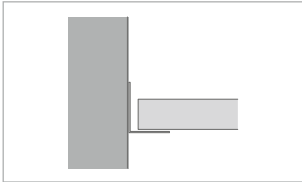
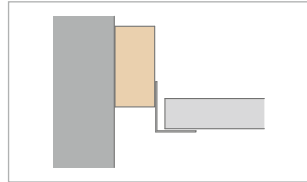

Nr. 50G, Nr. 51/20, Nr. 53

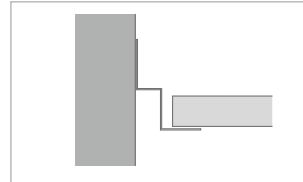

Nr. 56

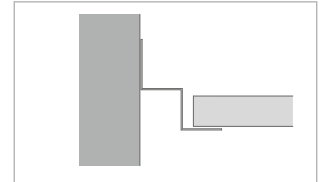

Nr. 56/20, Nr. 56/21, Nr. 56/23,  
Nr. 56/35

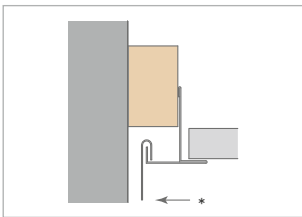

Nr. 8030/15

\* = Befestigung für Dekorationen oder  
ähnliches.  
Für Punktlast bis max. 0,07 kN.

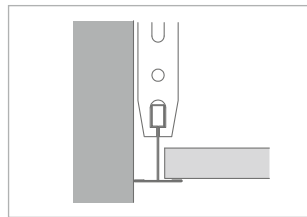

Nr. 45 o. cliq-24-MR

Befestigung an der Rohdecke  
(gleitender Anschluss)

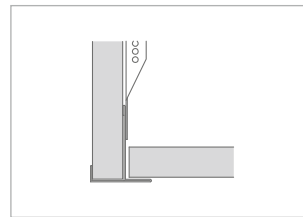

Nr. 8030/13, Nr. 8030/15

Deckenversprung oder Abschottung

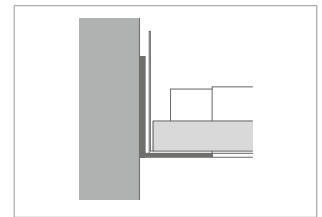

Nr. 51/1

Bandrasterdecken System S 18p/k

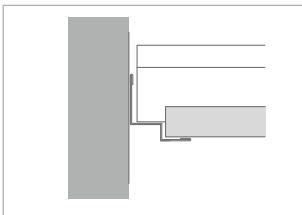

Nr. 50/14, Nr. 50/15G  
Contura-Decken

System S 3a und System S 15a cliq

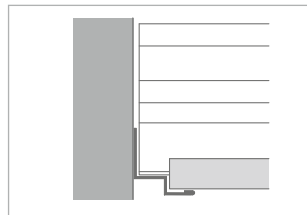

Nr. 50/22

freigesp. Decken, z. B. Flurdecken mit  
Contura-Platten nach System S 6b

**Brandschutz:**

Bei Brandschutz-Decken sind die Wandanschlüsse entsprechend der jeweiligen Prüfberichte auszuführen.

Anmerkung: Wandanschlüsse in nicht geschlossenen Räumen sind so auszubilden, dass ein Anheben der Platten durch Winddruck oder Sog nicht erfolgen kann. Die allgemeinen Grundlagen der OWA-Verlegeanleitung Druckschrift 9801 sind zu beachten.

**Achtung:**

Wandwinkel dürfen bei Abklebearbeiten nicht direkt beklebt werden!

# OWAconstruct Wandprofile

## Übersicht

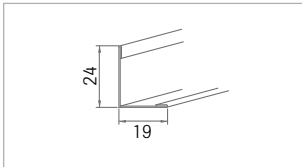

Nr. 50G 0,5 mm dick

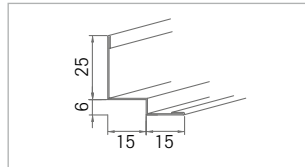

Nr. 50/14 0,5 mm dick

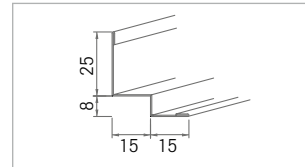

Nr. 50/15G 0,5 mm dick

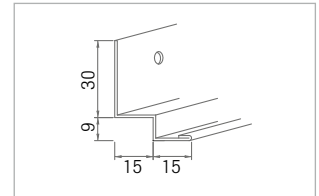

Nr. 50/22 1,0 mm dick, gelocht

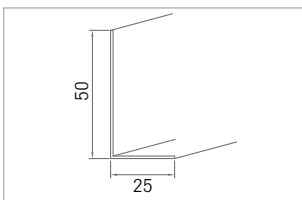

Nr. 50/25 1,0 mm dick

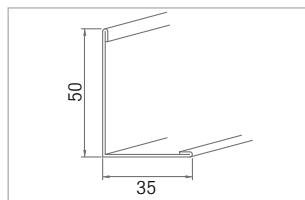

Nr. 51/1 1,0 mm dick

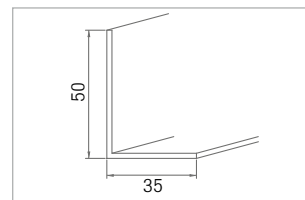

Nr. 51/02 2,0 mm dick

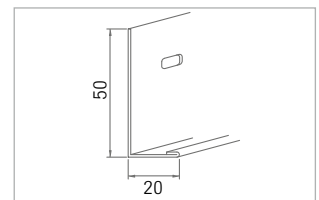

Nr. 51/20 1,0 mm dick

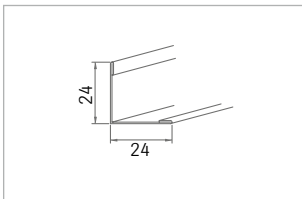

Nr. 51/24G 0,5 mm dick

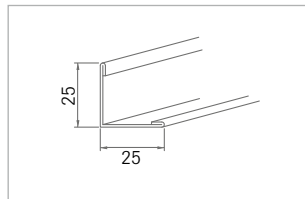

Nr. 51/25 1,0 mm dick

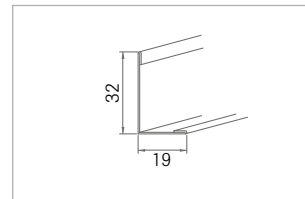

Nr. 51/32G 0,5 mm dick

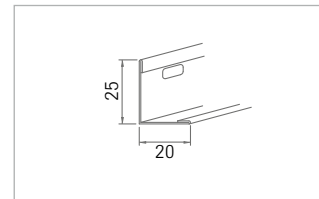

Nr. 53 0,6 mm dick

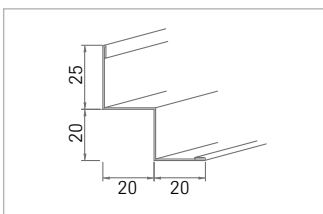

Nr. 56/20 0,6 mm dick  
Nr. 56/21 1,0 mm dick  
Nr. 56/23 1,5 mm dick

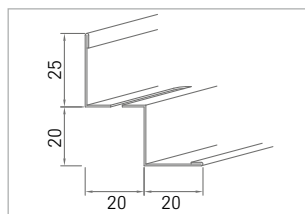

Nr. 56/35 0,6 mm dick  
(mit Lüftungsschlitzen)

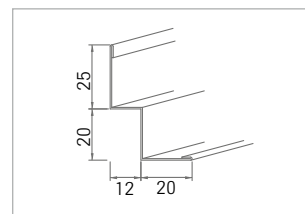

Nr. 56 0,6 mm dick

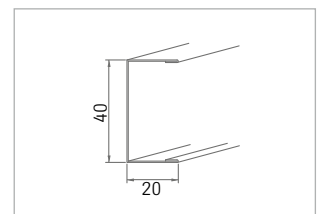

Nr. 57 0,5 mm dick

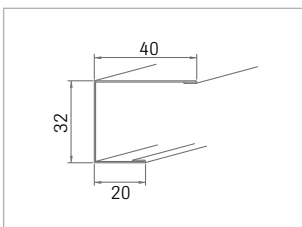

Nr. 57/10 0,6 mm dick

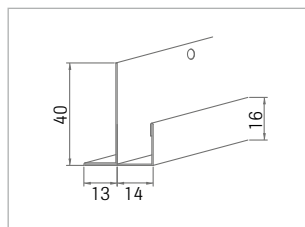

Nr. 8030/13 13er Platte  
0,5 mm dick

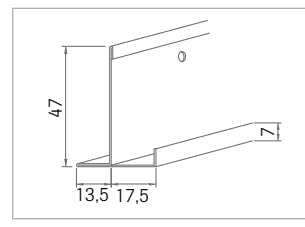

Nr. 8030/15 15er Platte  
0,6 mm dick



Nr. 8034/1 Säulenanschluss  
Halbring

Ø 250 – 500 mm in 50er Schritten;  
Höhe: 20 mm, Breite: 20 mm,  
Dicke: 1,5 mm

**Achtung:** max. Toleranz Säulen-  
durchmesser  $\pm 3$  mm; Anpassung erforder-  
lich

Maße in mm.

Abbildungen können vom tatsächlichen Aussehen abweichen.  
Gebogene Wandprofile siehe 64.

**Achtung:**

Wandwinkel dürfen bei Ablebearbeiten nicht direkt beklebt werden!

## OWAconstruct Gebogene Wandprofile

Mit gebogenen Wandprofilen können Wandanschlüsse für nahezu jeden Radius ausgeführt werden.

### Abmessungen:

Die gebogenen Wandprofile sind passend zu den Standardprofilen.

### Farbe:

Die Wandprofile werden mit weißer Sichtseite angeboten und sind somit farblich auf alle OWAconstruct Teile abgestimmt. Andere Farben auf Anfrage.

Die Farbbehandlung erfolgt radienabhängig durch Nasslackierung oder Pulverbeschichtung, die nicht mit anderen Farben (z. B. Dispersionsfarben) in Kontakt kommen darf.

Für die Farbbeschichtung sind kleine Bohrungen im oberen Bereich des senkrechten Schenkels notwendig.

Dies ist herstellbedingt und berechtigt nicht zu Reklamationen.

### Brandschutz:

Gebogene Wandprofile in Stahl können auch bei OWA-Decken mit Brandschutzanforderung eingesetzt werden. Bei Fragen steht Ihnen gerne unser kompetenter Ansprechpartner zur Verfügung.

### Sonderwandprofile:

Sonderwandprofile, wie z. B. gebogene F-Profile oder andere Profilabmessungen, sind auf Anfrage lieferbar. Dazu benötigen wir eine Skizze mit den gewünschten Abmessungen.

Abbildung	Bezeichnung	Abmessung/Oberfläche	VPE	Preis/€
	<b>Nr. 1705</b> Biegsame Schiene nur nach außen biegsam minimaler Durchmesser 800 mm  <b>Hinweis: Artikel läuft aus</b>	Höhe: 24 mm Breite: 24 mm Länge: 2500 mm Sichtseite: weiß Material: Stahl, PVC-beschichtet <b>Achtung:</b> Der Farbton entspricht nicht der Farbgebung anderer Metallprofile aus dem OWAconstruct Programm.	Paket 10 Stück	<b>13,06/m</b>
	<b>Nr. 8034/1</b> Säulenanschluss Halbring Säulenhalbringe nach AUSSEN gebogen, mit ca. 30 mm Überlänge	Höhe: 20 mm Breite: 20 mm Dicke: 1,5 mm Sichtseite: weiß Material: Aluminium  Durchmesser: 250 mm 300 mm 350 mm 400 mm 450 mm 500 mm für weitere Durchmesser siehe Nr. 50A	lose	<b>ohne Einstellkosten</b>  <b>26,47/Stück</b> <b>26,99/Stück</b> <b>27,72/Stück</b> <b>28,37/Stück</b> <b>28,67/Stück</b> <b>29,03/Stück</b>

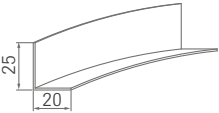
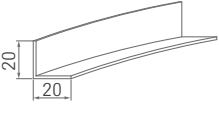
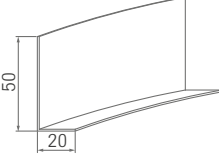

## OWAconstruct Gebogene Wandprofile

Details	Beschreibung	Preis/€		
<b>Nr. 50G</b> Wandprofil gebogen  Material: Stahlblech verzinkt Abmessung: 25/20 mm Dicke: 1,0 mm Sichtseite: weiß  	<b>Säulenhilbringe</b> nach_AUSSEN* gebogen mit ca. 30 mm Überlänge  Bedarf 2 Stück pro Säule  kleinere Durchmesser auf Anfrage	<b>Ringgröße</b>	<b>1 – 40 Stück</b>	<b>41 – 100 Stück</b>
		Ø 180 – 250 mm	<b>27,56/Stück</b>	<b>25,75/Stück</b>
		Ø 251 – 350 mm	<b>28,93/Stück</b>	<b>26,99/Stück</b>
		Ø 351 – 500 mm	<b>32,78/Stück</b>	<b>30,44/Stück</b>
		Ø 501 – 700 mm	<b>46,93/Stück</b>	<b>43,98/Stück</b>
		Ø 701 – 1200 mm	<b>67,55/Stück</b>	<b>63,23/Stück</b>
	<b>Großradien</b> – Abgabe nur in vollen lfm. mit ca. 30 mm Überlänge Ø ≥ 1500 mm	<b>Großradien</b>	<b>1 – 40 lfm</b>	<b>41 – 100 lfm</b>
		nach außen gebogen	<b>41,22/lfm</b>	<b>39,04/lfm</b>
		nach innen gebogen	<b>43,71/lfm</b>	<b>41,28/lfm</b>
	<b>zzgl. Rüstkosten je Biegerichtung 74,50€            und zzgl. Einstellkosten je Durchmesser 57,11 €</b>			
<b>Nr. 50A</b> Wandprofil gebogen  Material: Aluminium Abmessung: 20/20 mm Dicke: 1,5 mm Sichtseite: weiß  	<b>Säulenhilbringe</b> nach_AUSSEN* gebogen mit ca. 30 mm Überlänge  Bedarf 2 Stück pro Säule  kleinere Durchmesser auf Anfrage	<b>Ringgröße</b>	<b>1 – 40 Stück</b>	<b>41 – 100 Stück</b>
		Ø 180 – 350 mm	<b>27,07/Stück</b>	<b>25,30/Stück</b>
		Ø 351 – 500 mm	<b>29,68/Stück</b>	<b>27,67/Stück</b>
		Ø 501 – 700 mm	<b>32,03/Stück</b>	<b>29,78/Stück</b>
		Ø 701 – 950 mm	<b>43,45/Stück</b>	<b>40,85/Stück</b>
		Ø 951 – 1400 mm	<b>56,37/Stück</b>	<b>53,17/Stück</b>
	<b>Großradien</b> – Abgabe nur in vollen lfm. mit ca. 30 mm Überlänge Ø ≥ 2000 mm	<b>Großradien</b>	<b>1 – 40 lfm</b>	<b>41 – 100 lfm</b>
		nach außen gebogen	<b>37,25/lfm</b>	<b>35,46/lfm</b>
		nach innen gebogen	<b>39,48/lfm</b>	<b>37,47/lfm</b>
	<b>zzgl. Rüstkosten je Biegerichtung 74,50 €            und zzgl. Einstellkosten je Durchmesser 57,11 €</b>			
<b>Nr. 53</b> Wandprofil gebogen (gelocht)  Material: Stahlblech verzinkt Abmessung: 25/20 mm Dicke: 1,5 mm Sichtseite: weiß  	<b>Säulenhilbringe</b> nach_AUSSEN* gebogen mit ca. 30 mm Überlänge  Bedarf 2 Stück pro Säule  kleinere Durchmesser auf Anfrage	<b>Ringgröße</b>	<b>1 – 40 Stück</b>	<b>41 – 100 Stück</b>
		Ø 180 – 250 mm	<b>28,06/Stück</b>	<b>26,21/Stück</b>
		Ø 251 – 350 mm	<b>31,53/Stück</b>	<b>29,33/Stück</b>
		Ø 351 – 500 mm	<b>38,24/Stück</b>	<b>35,36/Stück</b>
		Ø 501 – 700 mm	<b>52,40/Stück</b>	<b>48,90/Stück</b>
		Ø 701 – 1200 mm	<b>75,99/Stück</b>	<b>70,84/Stück</b>
	<b>Großradien</b> – Abgabe nur in vollen lfm. mit ca. 30 mm Überlänge Ø ≥ 1500 mm	<b>Großradien</b>	<b>1 – 40 lfm</b>	<b>41 – 100 lfm</b>
		nach außen gebogen	<b>46,69/lfm</b>	<b>43,95/lfm</b>
		nach innen gebogen	<b>49,42/lfm</b>	<b>46,41/lfm</b>
	<b>zzgl. Rüstkosten je Biegerichtung 74,50 €            und zzgl. Einstellkosten je Durchmesser 67,05 €</b>			
<b>Nr. 51/20</b> Wandprofil gebogen  Material: Stahlblech verzinkt Abmessung: 50/20 mm Dicke: 1,0 mm Sichtseite: weiß  	<b>Säulenhilbringe</b> nach_AUSSEN* gebogen mit ca. 30 mm Überlänge  Bedarf 2 Stück pro Säule  kleinere Durchmesser auf Anfrage	<b>Ringgröße</b>	<b>1 – 40 Stück</b>	<b>41 – 100 Stück</b>
		Ø 300 – 350 mm	<b>36,51/Stück</b>	<b>33,80/Stück</b>
		Ø 351 – 500 mm	<b>41,23/Stück</b>	<b>38,04/Stück</b>
		Ø 501 – 700 mm	<b>57,12/Stück</b>	<b>53,14/Stück</b>
		Ø 701 – 1200 mm	<b>80,70/Stück</b>	<b>75,07/Stück</b>
		Ø 1201 – 1500 mm	<b>87,16/Stück</b>	<b>80,88/Stück</b>
	<b>Großradien</b> – Abgabe nur in vollen lfm. mit ca. 30 mm Überlänge Ø ≥ 1500 mm	<b>Großradien</b>	<b>1 – 40 lfm</b>	<b>41 – 100 lfm</b>
		nach außen gebogen	<b>48,92/lfm</b>	<b>45,97/lfm</b>
		nach innen gebogen	<b>52,15/lfm</b>	<b>48,87/lfm</b>
	<b>zzgl. Rüstkosten je Biegerichtung 74,50 €            und zzgl. Einstellkosten je Durchmesser 67,05 €</b>			

\* Säulenhilbringe nach INNEN gebogen auf Anfrage

**Weitere Ausführungen:** Stahlblech verzinkt bzw. Aluminium unbehandelt / RAL-Farben auf Anfrage

## OWAconstruct Gebogene Wandprofile

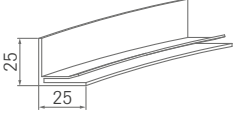
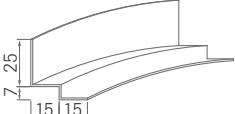
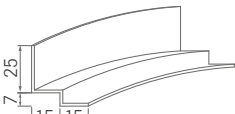
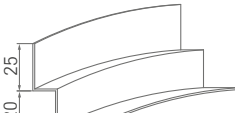
Details	Beschreibung	Preis/€		
<b>Nr. 50F</b> Wandprofil gebogen für OWAtecta  Material: Aluminium Abmessung: 25/25 mm Dicke: 1,5 mm Sichtseite: weiß  	<b>Säulenhälbringe</b> nach AUSSEN* gebogen mit ca. 30 mm Überlänge  Bedarf 2 Stück pro Säule  kleinere Durchmesser auf Anfrage	<b>Ringgröße</b>	<b>1 – 40 Stück</b>	<b>41 – 100 Stück</b>
		Ø 180 – 350 mm	<b>34,39/Stück</b>	<b>31,91/Stück</b>
		Ø 351 – 500 mm	<b>37,24/Stück</b>	<b>34,46/Stück</b>
		Ø 501 – 700 mm	<b>49,29/Stück</b>	<b>46,11/Stück</b>
		Ø 701 – 950 mm	<b>54,63/Stück</b>	<b>50,91/Stück</b>
		Ø 951 – 1400 mm	<b>70,90/Stück</b>	<b>66,26/Stück</b>
	<b>Großradien</b> – Abgabe nur in vollen lfm. mit ca. 30 mm Überlänge Ø ≥ 2000 mm	<b>Großradien</b>	<b>1 – 40 lfm</b>	<b>41 – 100 lfm</b>
		nach außen gebogen	<b>42,34/lfm</b>	<b>40,05/lfm</b>
		nach innen gebogen	<b>45,45/lfm</b>	<b>42,83/lfm</b>
	<b>zzgl. Rüstkosten je Biegerichtung 74,50 €            und zzgl. Einstellkosten je Durchmesser 52,15 €</b>			
<b>Nr. 50/15G</b> Contura-Wandprofil gebogen  Material: Stahlblech verzinkt Abmessung: 25/15/7/15 mm Dicke: 1,0 mm Sichtseite: weiß  	<b>Säulenhälbringe</b> nach AUSSEN* gebogen mit ca. 30 mm Überlänge  Bedarf 2 Stück pro Säule  kleinere Durchmesser auf Anfrage	<b>Ringgröße</b>	<b>1 – 40 Stück</b>	<b>41 – 100 Stück</b>
		Ø 200 – 250 mm	<b>40,47/lfm</b>	<b>37,60/lfm</b>
		Ø 251 – 350 mm	<b>45,45/lfm</b>	<b>42,07/lfm</b>
		Ø 351 – 500 mm	<b>50,42/lfm</b>	<b>46,53/lfm</b>
		Ø 501 – 700 mm	<b>69,28/lfm</b>	<b>64,39/lfm</b>
		Ø 701 – 1200 mm	<b>93,12/lfm</b>	<b>86,52/lfm</b>
	<b>Großradien</b> – Abgabe nur in vollen lfm. mit ca. 30 mm Überlänge Ø ≥ 1500 mm	<b>Großradien</b>	<b>1 – 40 lfm</b>	<b>41 – 100 lfm</b>
		nach außen gebogen	<b>51,66/lfm</b>	<b>48,42/lfm</b>
		nach innen gebogen	<b>53,39/lfm</b>	<b>49,99/lfm</b>
	<b>zzgl. Rüstkosten je Biegerichtung 99,33 €            und zzgl. Einstellkosten je Durchmesser 57,11 €</b>			
<b>Nr. 50/15A</b> Contura-Wandprofil gebogen  Material: Aluminium Abmessung: 25/15/7/15 mm Dicke: 1,5 mm Sichtseite: weiß  	<b>Säulenhälbringe</b> nach AUSSEN* gebogen mit ca. 30 mm Überlänge  Bedarf 2 Stück pro Säule  kleinere Durchmesser auf Anfrage	<b>Ringgröße</b>	<b>1 – 40 Stück</b>	<b>41 – 100 Stück</b>
		Ø 230 – 400 mm	<b>44,08/Stück</b>	<b>40,85/Stück</b>
		Ø 401 – 500 mm	<b>46,81/Stück</b>	<b>43,30/Stück</b>
		Ø 501 – 700 mm	<b>58,35/Stück</b>	<b>54,56/Stück</b>
		Ø 701 – 900 mm	<b>63,70/Stück</b>	<b>59,52/Stück</b>
		Ø 901 – 1400 mm	<b>79,96/Stück</b>	<b>74,67/Stück</b>
	<b>Großradien</b> – Abgabe nur in vollen lfm. mit ca. 30 mm Überlänge Ø ≥ 2000 mm	<b>Großradien</b>	<b>1 – 40 lfm</b>	<b>41 – 100 lfm</b>
		nach außen gebogen	<b>44,08/lfm</b>	<b>41,62/lfm</b>
		nach innen gebogen	<b>47,68/lfm</b>	<b>44,85/lfm</b>
	<b>zzgl. Rüstkosten je Biegerichtung 99,33 €            und zzgl. Einstellkosten je Durchmesser 57,11 €</b>			
<b>Nr. 56</b> Stufenwandprofil gebogen  Material: Stahlblech verzinkt Abmessung: 25/12/20/20 mm Dicke: 1,0 mm Sichtseite: weiß  	<b>Säulenhälbringe</b> nach AUSSEN* gebogen mit ca. 30 mm Überlänge  Bedarf 2 Stück pro Säule  kleinere Durchmesser auf Anfrage	<b>Ringgröße</b>	<b>1 – 40 Stück</b>	<b>41 – 100 Stück</b>
		Ø 230 – 250 mm	<b>40,48/Stück</b>	<b>37,60/Stück</b>
		Ø 251 – 350 mm	<b>46,43/Stück</b>	<b>42,96/Stück</b>
		Ø 351 – 500 mm	<b>52,39/Stück</b>	<b>48,32/Stück</b>
		Ø 501 – 700 mm	<b>69,78/Stück</b>	<b>64,84/Stück</b>
		Ø 701 – 1200 mm	<b>97,34/Stück</b>	<b>90,31/Stück</b>
	<b>Großradien</b> – Abgabe nur in vollen lfm. mit ca. 30 mm Überlänge Ø ≥ 1500 mm	<b>Großradien</b>	<b>1 – 40 lfm</b>	<b>41 – 100 lfm</b>
		nach außen gebogen	<b>55,37/lfm</b>	<b>51,78/lfm</b>
		nach innen gebogen	<b>58,61/lfm</b>	<b>54,69/lfm</b>
	<b>zzgl. Rüstkosten je Biegerichtung 99,33 €            und zzgl. Einstellkosten je Durchmesser 76,98 €</b>			

\* Säulenhälbringe nach INNEN gebogen auf Anfrage

**Weitere Ausführungen:** Stahlblech verzinkt bzw. Aluminium unbehandelt / RAL-Farben auf Anfrage

## OWAconstruct Gebogene Wandprofile

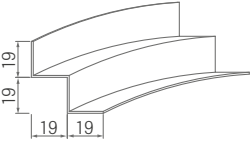
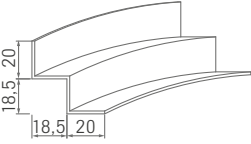
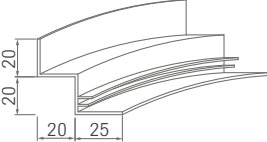
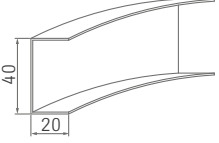
Details	Beschreibung	Preis/€		
<b>Nr. 56/20</b> Stufenwandprofil gebogen  Material: Stahlblech verzinkt Abmessung: 19/19/19/19 mm Dicke: 1,0 mm Sichtseite: weiß  	<b>Säulenhälbringe</b> nach_AUSSEN* gebogen mit ca. 30 mm Überlänge  Bedarf 2 Stück pro Säule  kleinere Durchmesser auf Anfrage	<b>Ringgröße</b>	<b>1 – 40 Stück</b>	<b>41 – 100 Stück</b>
		Ø 200 – 250 mm	<b>39,99/Stück</b>	<b>37,15/Stück</b>
		Ø 251 – 350 mm	<b>45,94/Stück</b>	<b>42,51/Stück</b>
		Ø 351 – 500 mm	<b>51,66/Stück</b>	<b>47,65/Stück</b>
		Ø 501 – 700 mm	<b>68,53/Stück</b>	<b>63,73/Stück</b>
		Ø 701 – 1200 mm	<b>95,36/Stück</b>	<b>88,53/Stück</b>
	<b>Großradien</b> – Abgabe nur in vollen lfm. mit ca. 30 mm Überlänge Ø ≥ 1500 mm	<b>Großradien</b>	<b>1 – 40 lfm</b>	<b>41 – 100 lfm</b>
		nach außen gebogen	<b>54,38/lfm</b>	<b>50,89/lfm</b>
		nach innen gebogen	<b>57,61/lfm</b>	<b>53,79/lfm</b>
	<b>zzgl. Rüstkosten je Biegerichtung 99,33 €            und zzgl. Einstellkosten je Durchmesser 74,50 €</b>			
<b>Nr. 56/20A</b> Stufenwandprofil gebogen  Material: Aluminium Abmessung: 20/18,5/18,5/20 mm Dicke: 1,5 mm Sichtseite: weiß  	<b>Säulenhälbringe</b> nach_AUSSEN* gebogen mit ca. 30 mm Überlänge  Bedarf 2 Stück pro Säule  kleinere Durchmesser auf Anfrage	<b>Ringgröße</b>	<b>1 – 40 Stück</b>	<b>41 – 100 Stück</b>
		Ø 230 – 400 mm	<b>47,93/Stück</b>	<b>44,30/Stück</b>
		Ø 401 – 500 mm	<b>49,17/Stück</b>	<b>45,42/Stück</b>
		Ø 501 – 700 mm	<b>67,05/Stück</b>	<b>62,37/Stück</b>
		Ø 701 – 900 mm	<b>68,79/Stück</b>	<b>63,94/Stück</b>
		Ø 901 – 1400 mm	<b>85,43/Stück</b>	<b>79,58/Stück</b>
	<b>Großradien</b> – Abgabe nur in vollen lfm. mit ca. 30 mm Überlänge Ø ≥ 2000 mm	<b>Großradien</b>	<b>1 – 40 lfm</b>	<b>41 – 100 lfm</b>
		nach außen gebogen	<b>43,45/lfm</b>	<b>41,04/lfm</b>
		nach innen gebogen	<b>49,66/lfm</b>	<b>46,63/lfm</b>
	<b>zzgl. Rüstkosten je Biegerichtung 99,33 €            und zzgl. Einstellkosten je Durchmesser 57,11 €</b>			
<b>Nr. 56/20F</b> Stufenwandprofil gebogen für OWAtecta  Material: Aluminium Abmessung: 20/20/20/25 mm Dicke: 1,5 mm Sichtseite: weiß  	<b>Säulenhälbringe</b> nach_AUSSEN* gebogen mit ca. 30 mm Überlänge  Bedarf 2 Stück pro Säule  kleinere Durchmesser auf Anfrage	<b>Ringgröße</b>	<b>1 – 40 Stück</b>	<b>41 – 100 Stück</b>
		Ø 250 – 400 mm	<b>48,17/Stück</b>	<b>44,53/Stück</b>
		Ø 401 – 700 mm	<b>62,82/Stück</b>	<b>58,59/Stück</b>
		Ø 701 – 900 mm	<b>68,29/Stück</b>	<b>63,50/Stück</b>
		Ø 901 – 1400 mm	<b>86,91/Stück</b>	<b>80,93/Stück</b>
		Ø 1401 – 2000 mm	<b>105,04/Stück</b>	<b>97,25/Stück</b>
	<b>Großradien</b> – Abgabe nur in vollen lfm. mit ca. 30 mm Überlänge Ø ≥ 2000 mm	<b>Großradien</b>	<b>1 – 40 lfm</b>	<b>41 – 100 lfm</b>
		nach außen gebogen	<b>48,55/lfm</b>	<b>45,64/lfm</b>
		nach innen gebogen	<b>52,40/lfm</b>	<b>49,09/lfm</b>
	<b>zzgl. Rüstkosten je Biegerichtung 99,33 €            und zzgl. Einstellkosten je Durchmesser 62,08 €</b>			
<b>Nr. 57</b> Wandprofil gebogen  Material: Stahlblech verzinkt Abmessung: 20/40/20 mm Dicke: 1,0 mm Sichtseite: weiß  	<b>Säulenhälbringe</b> nach_AUSSEN* gebogen mit ca. 30 mm Überlänge  Bedarf 2 Stück pro Säule  kleinere Durchmesser auf Anfrage	<b>Ringgröße</b>	<b>1 – 40 Stück</b>	<b>41 – 100 Stück</b>
		Ø 200 – 250 mm	<b>41,97/Stück</b>	<b>38,94/Stück</b>
		Ø 251 – 350 mm	<b>46,19/Stück</b>	<b>42,74/Stück</b>
		Ø 351 – 500 mm	<b>51,90/Stück</b>	<b>47,87/Stück</b>
		Ø 501 – 700 mm	<b>69,04/Stück</b>	<b>64,17/Stück</b>
		Ø 701 – 1200 mm	<b>97,09/Stück</b>	<b>90,10/Stück</b>
	<b>Großradien</b> – Abgabe nur in vollen lfm. mit ca. 30 mm Überlänge Ø ≥ 1500 mm	<b>Großradien</b>	<b>1 – 40 lfm</b>	<b>41 – 100 lfm</b>
		nach außen gebogen	<b>55,37/lfm</b>	<b>51,78/lfm</b>
		nach innen gebogen	<b>56,87/lfm</b>	<b>53,12/lfm</b>
	<b>zzgl. Rüstkosten je Biegerichtung 99,33 €            und zzgl. Einstellkosten je Durchmesser 74,50 €</b>			

\* Säulenhälbringe nach INNEN gebogen auf Anfrage

**Weitere Ausführungen:** Stahlblech verzinkt bzw. Aluminium unbehandelt / RAL-Farben auf Anfrage

## OWAconstruct Gebogene Wandprofile

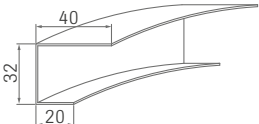
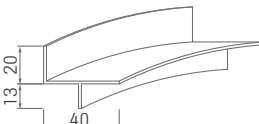
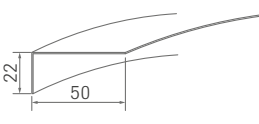
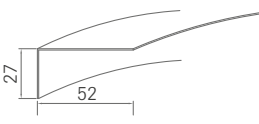
Details	Beschreibung	Preis/€		
<b>Nr. 57/10</b> Wandprofil gebogen  Material: Stahlblech verzinkt Abmessung: 40/32/20 mm Dicke: 1,0 mm Sichtseite: weiß  	<b>Säulenhälfte</b> nach AUSSEN* gebogen mit ca. 30 mm Überlänge  Bedarf 2 Stück pro Säule  kleinere Durchmesser auf Anfrage	<b>Ringgröße</b>	<b>1 – 40 Stück</b>	<b>41 – 100 Stück</b>
		Ø 200 – 250 mm	<b>43,70/Stück</b>	<b>40,51/Stück</b>
		Ø 251 – 350 mm	<b>49,42/Stück</b>	<b>45,65/Stück</b>
		Ø 351 – 500 mm	<b>55,63/Stück</b>	<b>51,23/Stück</b>
		Ø 501 – 700 mm	<b>74,74/Stück</b>	<b>69,31/Stück</b>
		Ø 701 – 1200 mm	<b>104,80/Stück</b>	<b>97,03/Stück</b>
	<b>Großradien</b> – Abgabe nur in vollen lfm. mit ca. 30 mm Überlänge Ø ≥ 1500 mm	<b>Großradien</b>	<b>1 – 40 lfm</b>	<b>41 – 100 lfm</b>
		nach außen gebogen	<b>56,37/lfm</b>	<b>52,67/lfm</b>
		nach innen gebogen	<b>58,36/lfm</b>	<b>54,46/lfm</b>
		<b>zzgl. Rüstkosten je Biegerichtung 99,33 € und zzgl. Einstellkosten je Durchmesser 84,43€</b>		
<b>Nr. 57/11</b> Wandprofil gebogen für Gipsdecken  Material: Aluminium Abmessung: 20/40/13 mm Dicke: 1,5 mm Sichtseite: Alu  	<b>Säulenhälfte</b> nach AUSSEN* gebogen mit ca. 30 mm Überlänge  Bedarf 2 Stück pro Säule  kleinere Durchmesser auf Anfrage	<b>Ringgröße</b>	<b>1 – 40 Stück</b>	<b>41 – 100 Stück</b>
		Ø 300 – 400 mm	<b>43,33/Stück</b>	<b>40,18/Stück</b>
		Ø 401 – 500 mm	<b>45,45/Stück</b>	<b>42,07/Stück</b>
		Ø 501 – 900 mm	<b>60,59/Stück</b>	<b>56,57/Stück</b>
		Ø 901 – 1300 mm	<b>74,75/Stück</b>	<b>69,97/Stück</b>
		Ø 1301 – 2000 mm	<b>95,10/Stück</b>	<b>88,30/Stück</b>
	<b>Großradien</b> – Abgabe nur in vollen lfm. mit ca. 30 mm Überlänge Ø ≥ 2000 mm	<b>Großradien</b>	<b>1 – 40 lfm</b>	<b>41 – 100 lfm</b>
		nach außen gebogen	<b>43,70/lfm</b>	<b>41,28/lfm</b>
		nach innen gebogen	<b>46,93/lfm</b>	<b>47,41/lfm</b>
	<b>zzgl. Rüstkosten je Biegerichtung 99,33 € und zzgl. Einstellkosten je Durchmesser 67,05 €</b>			
<b>Nr. 51/22-0</b> Wandprofil gebogen für OWAplan  Material: Stahl Abmessung: 50/22 mm Dicke: 2,0 mm Sichtseite: weiß  	<b>Säulenhälfte</b> nach AUSSEN* gebogen mit ca. 30 mm Überlänge  Bedarf 2 Stück pro Säule  kleinere Durchmesser auf Anfrage	<b>Ringgröße</b>	<b>1 – 40 Stück</b>	<b>41 – 100 Stück</b>
		Ø 350 – 500 mm	<b>59,85/Stück</b>	<b>54,80/Stück</b>
		Ø 501 – 700 mm	<b>82,44/Stück</b>	<b>75,94/Stück</b>
		Ø 701 – 1200 mm	<b>116,72/Stück</b>	<b>107,47/Stück</b>
		Ø 1201 – 1500 mm	<b>130,37/Stück</b>	<b>119,76/Stück</b>
		<b>Großradien</b> – Abgabe nur in vollen lfm. mit ca. 30 mm Überlänge Ø ≥ 1500 mm	<b>Großradien</b>	<b>1 – 40 lfm</b>
	nach außen gebogen		<b>67,55/lfm</b>	<b>62,73/lfm</b>
	nach innen gebogen		<b>75,49/lfm</b>	<b>69,88/lfm</b>
	<b>zzgl. Rüstkosten je Biegerichtung 74,50 € und zzgl. Einstellkosten je Durchmesser 94,36 €</b>			
	<b>Nr. 51/27-0</b> Wandprofil gebogen für OWAplan  Material: Stahl Abmessung: 27/52 mm Dicke: 2,0 mm Sichtseite: weiß  	<b>Säulenhälfte</b> nach AUSSEN* gebogen mit ca. 30 mm Überlänge  Bedarf 2 Stück pro Säule  kleinere Durchmesser auf Anfrage	<b>Ringgröße</b>	<b>1 – 40 Stück</b>
Ø 400 – 500 mm			<b>74,00/Stück</b>	<b>68,33/Stück</b>
Ø 501 – 700 mm			<b>88,90/Stück</b>	<b>81,74/Stück</b>
Ø 701 – 1200 mm			<b>125,65/Stück</b>	<b>115,51/Stück</b>
Ø 1201 – 1500 mm			<b>138,31/Stück</b>	<b>126,92/Stück</b>
<b>Großradien</b> – Abgabe nur in vollen lfm. mit ca. 30 mm Überlänge Ø ≥ 1500 mm			<b>Großradien</b>	<b>1 – 40 lfm</b>
		nach außen gebogen	<b>73,76/lfm</b>	<b>68,30/lfm</b>
		nach innen gebogen	<b>75,73/lfm</b>	<b>70,10/lfm</b>
		<b>zzgl. Rüstkosten je Biegerichtung 74,50 € und zzgl. Einstellkosten je Durchmesser 106,78 €</b>		

\* Säulenhälfte nach INNEN gebogen auf Anfrage

**Weitere Ausführungen:** Stahlblech verzinkt bzw. Aluminium unbehandelt / RAL-Farben auf Anfrage











## OWAconstruct Kantprofile aus verzinktem Stahlblech

### Beispiele

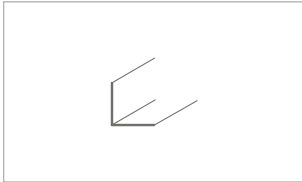

1 Kantung

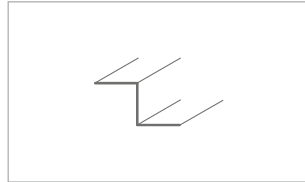

2 Kantungen

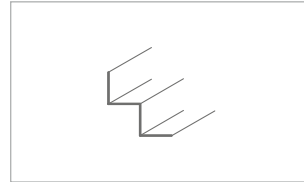

3 Kantungen

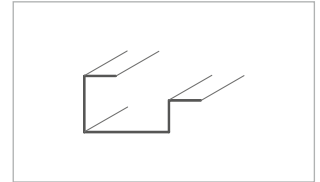

4 Kantungen

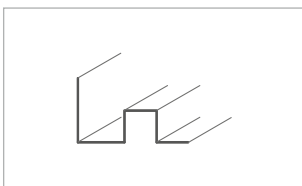

5 Kantungen

Preise für Kantprofile sind abhängig von Menge, Formatgröße und Materialstärke. Bitte legen Sie uns Ihre Anfrage vor.

Unter „Kantungen“ verstehen wir die Anzahl der Maschinenhübe, die erforderlich sind, um ein Profil herzustellen.

Einige Beispiele finden Sie hier aufgeführt: Kantlänge max. 3000 mm.

Auf Wunsch liefern wir alle Kantprofile auch lackiert nach RAL.

## OWAconstruct Zubehör

### Übersicht

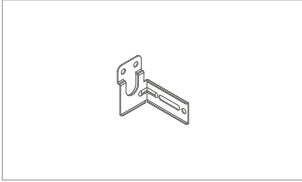

**spc02**  
Wandklammer

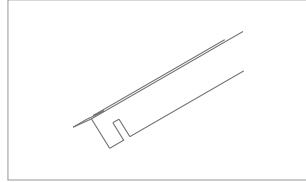

**Nr. 43**  
Abstandshalter

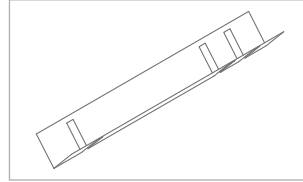

**Nr. 43/1**  
Abstandshalter

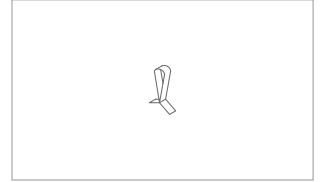

**Nr. 44**  
Druckfeder

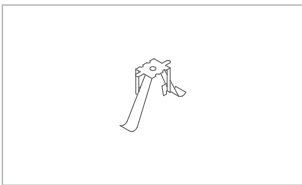

**Nr. 819**  
Druckfeder

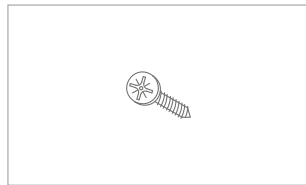

**Nr. 91**  
Holzschraube

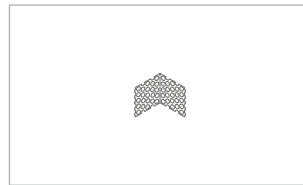

**Nr. 8017**  
Verbindungswinkel

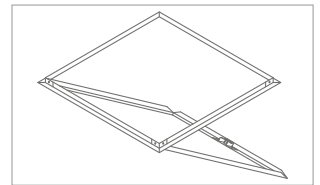

**Nr. 8032**  
Revisionsklappe

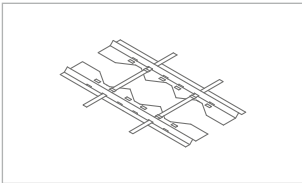

**Nr. 8069/1\*, 8069/0\*,  
8069/3, 8069/2, 8069/4**  
Montagerahmen

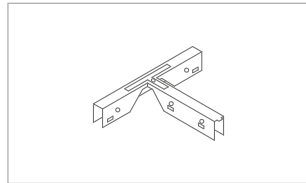

**Nr. 61/1**  
T-Verbinder

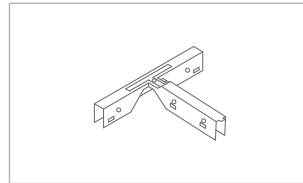



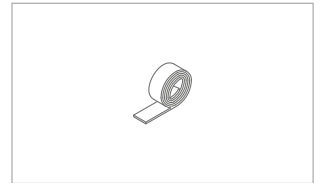





**Nr. 61/2**  
T-Verbinder

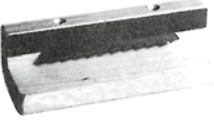

**Nr. 8900**  
Dichtband

## OWAconstruct Montagewerkzeuge

Abbildung	Bezeichnung	Bestell-Nr.	Preis/€
	<b>OWA-Reinigungsschwamm</b> geeignet zum Reinigen leicht verschmutzter Plattensichtflächen	99/06	<b>3,92/Stück</b>
	<b>Contura-Hobel</b> geeignet zum Ausfäzen der Rand- bzw. Anschlussplatten  Contura-Hobel für K 6 Contura-Hobel für K 7 Contura-Hobel für K 15 Contura-Hobel für 15-mm-Platten K 15b	99/11/6 99/11/7 99/11/15 99/11/23	<b>78,53/Stück</b> <b>78,53/Stück</b> <b>78,53/Stück</b> <b>78,53/Stück</b>
	<b>Ersatzmesser für Contura-Hobel</b> Verpackungseinheit 10 Stück	1808	<b>17,74/VE</b>
	<b>Kante 1 Hobel</b> geeignet zum Herstellen der Plattenkantenausbildung „genutet und hinterschnitten“ (Kante 1)	99/07	<b>59,82/Stück</b>
	<b>OWA-Montagehandschuhe</b> Verpackungseinheit: 12 Paar	99/20	<b>2,11/Paar</b>
	<b>OWA-Ausbesserungs-Set</b> Normal (passend für alle Oberflächen) Cosmos (passend für Cosmos-Beschichtung) Gewicht: ca. 135 g/Dose	99723 99724	<b>8,43/Stück</b> <b>8,43/Stück</b>
	<b>OWA-Profil-Farbe</b> Farbe: weiß Menge: 200 ml Gewicht: 240 g/Dose zum Ausbessern kleiner Kratzer, Anschnittstellen etc.	99/18	<b>25,21/Stück</b>
	<b>Klebstoff für OWA-Brandschutzkoffer</b> Kartusche à 310 ml Nicht unter 5 °C bzw. über 30 °C lagern. Nach dem Öffnen zügig verbrauchen.	99/24	<b>10,17/Stück</b>
	<b>OWAconstruct Brandschutzkitt</b> Kartusche Inhalt 310 ml	99/28	<b>54,50/Stück</b>

## OWAconstruct Verzeichnis







Abbildung	Bezeichnung	Abmessung/Oberfläche	VPE	Preis/€
	<b>cliq-15-MR</b> Tragprofil 15 mm breit	Höhe: 38 mm Längen: 3000 mm 3125 mm Sichtseite weiß	20 Stück 20 Stück	<b>3,29/m</b> <b>3,29/m</b>
	<b>cliq-15-CT</b> Verbindungsprofil kurz, 15 mm breit, gekröpft	Höhe: 38 mm Längen: 600 mm 625 mm Sichtseite weiß	60 Stück 60 Stück	<b>3,29/m</b> <b>3,29/m</b>
	<b>cliq-15-CT</b> Verbindungsprofil lang, 15 mm breit, gekröpft	Höhe: 38 mm Längen: 1200 mm 1250 mm Sichtseite weiß	60 Stück 60 Stück	<b>3,29/m</b> <b>3,29/m</b>
	<b>cliq-15-CT</b> Verbindungsprofil kurz, 15 mm breit, gekröpft	Höhe: 38 mm Längen: 300 mm 312,5 mm 400 mm Sichtseite weiß	60 Stück 60 Stück 60 Stück	<b>1,86/Stück</b> <b>1,86/Stück</b> <b>2,16/Stück</b>
	<b>cliq-24-MR</b> Tragprofil 24 mm breit	Höhe: 38 mm Sichtseite weiß Längen: 3600 mm 3750 mm Sichtseite Sinfonia grau (ähnl. RAL 7004) Längen: 3600 mm 3750 mm	20 Stück 20 Stück 20 Stück 20 Stück	<b>3,12/m</b> <b>3,12/m</b> <b>6,19/m</b> <b>6,19/m</b>
	<b>cliq-24-CT</b> Verbindungsprofil kurz, 24 mm breit, gekröpft	Höhe: 25 mm Sichtseite weiß Längen: 600 mm 625 mm Sichtseite Sinfonia grau (ähnl. RAL 7004) Längen: 600 mm 625 mm	60 Stück 60 Stück 60 Stück 60 Stück	<b>3,12/m</b> <b>3,12/m</b> <b>6,19/m</b> <b>6,19/m</b>
	<b>cliq-24-CT</b> Verbindungsprofil lang, 24 mm breit, gekröpft	Höhe: 32 mm Sichtseite weiß Längen: 1200 mm 1250 mm Sichtseite Sinfonia grau (ähnl. RAL 7004) Längen: 1200 mm 1250 mm	60 Stück 60 Stück 60 Stück 60 Stück	<b>3,12/m</b> <b>3,12/m</b> <b>6,19/m</b> <b>6,19/m</b>
	<b>cliq-24-CT</b> Verbindungsprofil kurz, 24 mm breit, gekröpft	Höhe: 25 mm Längen: 300 mm 312,5 mm 400 mm Sichtseite weiß	60 Stück 60 Stück 60 Stück	<b>1,80/Stück</b> <b>1,80/Stück</b> <b>1,97/Stück</b>
	<b>Lifetime LED</b> Einbauleuchte für Systeme S 3, S 3 cliq, S 3a, S 3a cliq, S 15 cliq, S 15a cliq, S 15b	Rasterabmessung 600 x 600 mm Rasterabmessung 625 x 625 mm Rasterabmessung 1250 x 312,5 mm	lose lose lose	<b>304,76/Stück</b> <b>304,76/Stück</b> <b>400,55/Stück</b>

## OWAconstruct Verzeichnis

Abbildung	Bezeichnung	Abmessung/Oberfläche	VPE	Preis/€
	<b>Lifetime plus LED (mikroprismatisch)</b> Einbauleuchte für Systeme S 3, S 3 cliq, S 3a, S 3a cliq, S 15 cliq, S 15a cliq, S 15b	Rasterabmessung 625 x 625 mm – IP 40 Rasterabmessung 625 x 625 mm – IP 54	lose lose	<b>auf Anfrage auf Anfrage</b>
	<b>Lifetime plus LED (satiniert)</b> Einbauleuchte für Systeme S 3, S 3 cliq, S 3a, S 3a cliq, S 15 cliq, S 15a cliq, S 15b	Rasterabmessung 625 x 625 mm – IP 40 Rasterabmessung 625 x 625 mm – IP 54	lose lose	<b>346,77/Stück 389,42/Stück</b>
	<b>Standard LED</b> Einbauleuchte für Systeme S 3, S 3 cliq, S 3a, S 3a cliq, S 15 cliq, S 15a cliq, S 15b	Rasterabmessung 625 x 625 mm	lose	<b>233,69/Stück</b>
	<b>sjc01</b> Längenausgleich für System S 3 cliq erdbebensicher Nötig für Räume >93 m <sup>2</sup>	passend für Tragprofil cliq-24-MR und cliq-24 CT lang Bestehend aus: 2 Stück Halbleichen 1 Stück Halter	lose	<b>5,45/Stück</b>
	<b>sjc02</b> Längenausgleich für System S 3 cliq erdbebensicher Nötig für Räume >93 m <sup>2</sup>	passend für Verbindungsprofil cliq-24-CT kurz Bestehend aus: 2 Stück Halbleichen 1 Stück Halter	lose	<b>5,45/Stück</b>
	<b>spc02</b> Wandklammer zur bauseitigen, kraftschlüssigen Verbindung von Trag- und Nebenschienen bzw. Aussteifungsprofilen an Wand- bzw. Stufenwandprofilen	verzinkt	Paket 25 Stück	<b>0,85/Stück</b>
		Abhängehöhen mit Unterteil Nr. 09/45		
	<b>Nr. 09/5</b> L= 50 mm	80 – 115 mm	Paket 100 Stück	<b>0,40/Stück</b>
	<b>Nr. 09/7</b> L= 70 mm	100 – 135 mm	Paket 100 Stück	<b>0,55/Stück</b>
	<b>Nr. 09/11</b> L=100 mm	130 – 165 mm	Paket 100 Stück	<b>0,55/Stück</b>
	Abhänger-Oberteil	verzinkt Höchstbelastung 0,25 kN		
	<b>Nr. 09/45</b> Abhänger-Unterteil passend zu cliq-MR und Nr. 45	Länge: 50 mm verzinkt Höchstbelastung 0,25 kN	Paket 100 Stück	<b>0,39/Stück</b>
	<b>Nr. 09/45KB</b> Abhänger-Unterteil passend zu Nr. 45KB	Länge: 50 mm verzinkt Höchstbelastung 0,25 kN korrosionsbeständig (KB)	Paket 50 Stück	<b>3,62/Stück</b>
	<b>Nr. 11</b> Abhänger passend zu cliq-MR und Nr. 45	Länge: 160 mm Breite: 25 mm verzinkt Höchstbelastung 0,15 kN	Paket 250 Stück	<b>0,63/Stück</b>
	<b>Nr. 12 *</b> Doppelspannfeder passend zu Nr. 14.../...	Federstahl Höchstbelastung 0,25 kN	Paket 100 Stück	<b>0,30/Stück</b>

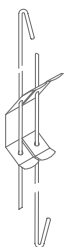
\* **Achtung:** Es ist ein Drahtüberstand an der Feder von mindestens 15 mm einzuhalten.

## OWAconstruct Verzeichnis

Abbildung	Bezeichnung	Abmessung/Oberfläche	VPE	Preis/€
	<b>Nr. 12/44 *</b> Spannabhänger klick passend zu cliq-MR und Nr. 45	Länge: 110 mm Breite: 20 mm verzinkt Höchstbelastung 0,25 kN inkl. Sicherungsblech; Montageanleitung beachten!	Paket 100 Stück	<b>0,55/Stück</b>
	<b>Nr. 12/45 *</b> Spannabhänger passend zu cliq-MR und Nr. 45	Länge: 110 mm Breite: 20 mm verzinkt Höchstbelastung 0,25 kN	Paket 100 Stück	<b>0,55/Stück</b>
	<b>Nr. 12/.../1 *</b> Schnellabhänger mit Doppelspannfeder doppelter Draht, vormontiert Haken/Haken	Durchmesser 4 mm Höchstbelastung 0,25 kN  Spannbereiche		
	<b>Nr. 12/30/1</b>	270 mm	Paket 100 Stück	<b>0,48/Stück</b>
	<b>Nr. 12/60/1</b>	570 mm	Paket 100 Stück	<b>0,58/Stück</b>
	<b>Nr. 12/100/1</b>	970 mm	Paket 100 Stück	<b>0,76/Stück</b>
	<b>Nr. 12/125/1</b>	1220 mm	Paket 100 Stück	<b>0,91/Stück</b>
	<b>Nr. 12/150/1</b>	1470 mm	Paket 100 Stück	<b>1,12/Stück</b>
	<b>Nr. 12/175/1</b>	1720 mm	Paket 100 Stück	<b>1,32/Stück</b>
	<b>Nr. 12/.../2 *</b> Schnellabhänger mit Doppelspannfeder doppelter Draht, vormontiert Öse/Haken	Durchmesser 4 mm Höchstbelastung 0,25 kN  Spannbereiche		
	<b>Nr. 12/30/2</b>	270 mm	Paket 100 Stück	<b>0,48/Stück</b>
	<b>Nr. 12/60/2</b>	570 mm	Paket 100 Stück	<b>0,57/Stück</b>
	<b>Nr. 12/100/2</b>	970 mm	Paket 100 Stück	<b>0,76/Stück</b>
	<b>Nr. 12/125/2</b>	1220 mm	Paket 100 Stück	<b>0,91/Stück</b>
	<b>Nr. 12/150/2</b>	1470 mm	Paket 100 Stück	<b>1,13/Stück</b>
	<b>Nr. 12/175/2</b>	1720 mm	Paket 100 Stück	<b>1,32/Stück</b>
	<b>Nr. 12/125 *</b>	Drahtlänge 125 mm	Paket 100 Stück	<b>0,51/Stück</b>
	<b>Nr. 12/250 *</b>	250 mm	Paket 100 Stück	<b>0,59/Stück</b>
	<b>Nr. 14/.../1 *</b> Abhängedraht passend zu Nr. 12, 12/10, 12/44, 12/45, 12/125 und 12/250	verzinkt Durchmesser 4 mm  Längen:		
	<b>Nr. 14/12/1</b>	125 mm	Paket 100 Stück	<b>0,10/Stück</b>
	<b>Nr. 14/25/1</b>	250 mm	Paket 100 Stück	<b>0,17/Stück</b>
	<b>Nr. 14/37/1</b>	375 mm	Paket 100 Stück	<b>0,22/Stück</b>
	<b>Nr. 14/50/1</b>	500 mm	Paket 100 Stück	<b>0,27/Stück</b>
	<b>Nr. 14/75/1</b>	750 mm	Paket 100 Stück	<b>0,34/Stück</b>
	<b>Nr. 14/100/1</b>	1000 mm	Paket 100 Stück	<b>0,51/Stück</b>
	<b>Nr. 14/125/1</b>	1250 mm	Paket 100 Stück	<b>0,57/Stück</b>
	<b>Nr. 14/150/1</b>	1500 mm	Paket 100 Stück	<b>0,66/Stück</b>
	<b>Nr. 14/175/1</b>	1750 mm	Paket 100 Stück	<b>0,83/Stück</b>
	<b>Nr. 14/200/1</b>	2000 mm	Paket 100 Stück	<b>0,91/Stück</b>
<b>Nr. 14/250/1</b>	2500 mm	Paket 100 Stück	<b>1,31/Stück</b>	
<b>Nr. 14/300/1</b>	3000 mm	Paket 100 Stück	<b>1,67/Stück</b>	

\* **Achtung:** Es ist ein Drahtüberstand an der Feder von mindestens 15 mm einzuhalten.

## OWAconstruct Verzeichnis

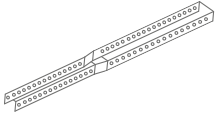
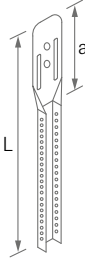
Abbildung	Bezeichnung	Abmessung/Oberfläche	VPE	Preis/€
	<b>Nr. 14/.../2 *</b> Abhängedraht passend zu Nr. 12, 12/10, 12/44, 12/45, 12/125 und 12/250	verzinkt Durchmesser 4 mm  Längen:		
	<b>Nr. 14/12/2</b>	125 mm	Paket 100 Stück	<b>0,10/Stück</b>
	<b>Nr. 14/25/2</b>	250 mm	Paket 100 Stück	<b>0,17/Stück</b>
	<b>Nr. 14/37/2</b>	375 mm	Paket 100 Stück	<b>0,22/Stück</b>
	<b>Nr. 14/50/2</b>	500 mm	Paket 100 Stück	<b>0,28/Stück</b>
	<b>Nr. 14/75/2</b>	750 mm	Paket 100 Stück	<b>0,34/Stück</b>
	<b>Nr. 14/100/2</b>	1000 mm	Paket 100 Stück	<b>0,51/Stück</b>
	<b>Nr. 14/125/2</b>	1250 mm	Paket 100 Stück	<b>0,57/Stück</b>
	<b>Nr. 14/150/2</b>	1500 mm	Paket 100 Stück	<b>0,66/Stück</b>
	<b>Nr. 14/175/2</b>	1750 mm	Paket 100 Stück	<b>0,83/Stück</b>
	<b>Nr. 14/200/2</b>	2000 mm	Paket 100 Stück	<b>0,91/Stück</b>
	<b>Nr. 14/250/2</b>	2500 mm	Paket 100 Stück	<b>1,13/Stück</b>
<b>Nr. 14/300/2</b>	3000 mm	Paket 100 Stück	<b>1,67/Stück</b>	
	<b>Nr. 16</b> Nonius-Verlängerung, Zwischenteil	Länge: 200 mm verzinkt Höchstbelastung 0,25 kN Verlängerung max. 160 mm	Paket 100 Stück	<b>0,83/Stück</b>
	<b>Nr. 16KB</b> Nonius-Verlängerung, Zwischenteil	Länge: 200 mm verzinkt Höchstbelastung 0,25 kN korrosionsbeständig (KB) Verlängerung max. 160 mm	Paket 50 Stück	<b>4,26/Stück</b>
	<b>Nr. 16/...</b> Abhänger-Verlängerung (Nonius) passend zu Nr. 17/..., 79/..., 09/45 und 09/10	verzinkt auf Anfrage auch länger lieferbar bis Nr. 16/100 170 mm gelocht ab Nr. 16/110 200 mm gelocht <b>L ca.</b> <b>a ca.</b>		
	Nr. 16/15	140 mm      55 mm	Paket 100 Stück	<b>0,31/Stück</b>
	Nr. 16/20	190 mm      55 mm	Paket 100 Stück	<b>0,35/Stück</b>
	Nr. 16/30	290 mm      55 mm	Paket 100 Stück	<b>0,44/Stück</b>
	Nr. 16/40	390 mm      55 mm	Paket 100 Stück	<b>0,48/Stück</b>
	Nr. 16/50	490 mm      55 mm	Paket 100 Stück	<b>0,62/Stück</b>
	Nr. 16/60	590 mm      55 mm	Paket 100 Stück	<b>0,76/Stück</b>
	Nr. 16/70	690 mm      55 mm	Paket 100 Stück	<b>0,88/Stück</b>
	Nr. 16/80	790 mm      55 mm	Paket 100 Stück	<b>0,94/Stück</b>
	Nr. 16/90	890 mm      55 mm	Paket 100 Stück	<b>1,13/Stück</b>
	Nr. 16/100	990 mm      55 mm	Paket 100 Stück	<b>1,21/Stück</b>
	Nr. 16/110	1090 mm      55 mm	Paket 25 Stück	<b>1,67/Stück</b>
	Nr. 16/120	1190 mm      55 mm	Paket 25 Stück	<b>1,81/Stück</b>
	Nr. 16/130	1290 mm      55 mm	Paket 25 Stück	<b>1,91/Stück</b>
	Nr. 16/140	1390 mm      55 mm	Paket 25 Stück	<b>2,05/Stück</b>
	Nr. 16/150	1490 mm      55 mm	Paket 25 Stück	<b>2,28/Stück</b>
	Nr. 16/160	1590 mm      55 mm	Paket 25 Stück	<b>2,41/Stück</b>
Nr. 16/170	1690 mm      55 mm	Paket 25 Stück	<b>2,54/Stück</b>	
Nr. 16/180	1790 mm      55 mm	Paket 25 Stück	<b>2,69/Stück</b>	
Nr. 16/190	1890 mm      55 mm	Paket 25 Stück	<b>2,83/Stück</b>	
Nr. 16/200	1990 mm      55 mm	Paket 25 Stück	<b>2,99/Stück</b>	

\* **Achtung:** Es ist ein Drahtüberstand an der Feder von mindestens 15 mm einzuhalten.

# OWAconstruct Verzeichnis

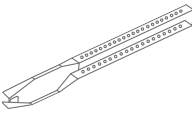
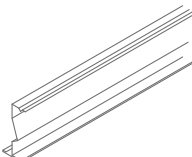

Abbildung	Bezeichnung	Abmessung/Oberfläche	VPE	Preis/€
	<b>Nr. 16/...KB</b> Abhänger-Verlängerung (Nonius) passend zu Nr. 09/45KB und 17/45KB	verzinkt auf Anfrage auch länger lieferbar korrosionsbeständig (KB) bis Nr. 16/100 170 mm gelocht ab Nr. 16/110 200 mm gelocht  <b>L ca.</b> <b>a ca.</b>		
	Nr. 16/15KB	140 mm      55 mm	Paket 50 Stück	<b>4,28/Stück</b>
	Nr. 16/20KB	190 mm      55 mm	Paket 50 Stück	<b>4,75/Stück</b>
	Nr. 16/30KB	290 mm      55 mm	Paket 50 Stück	<b>5,41/Stück</b>
	Nr. 16/40KB	390 mm      55 mm	Paket 50 Stück	<b>6,18/Stück</b>
	Nr. 16/50KB	490 mm      55 mm	Paket 50 Stück	<b>6,87/Stück</b>
	Nr. 16/60KB	590 mm      55 mm	Paket 50 Stück	<b>7,63/Stück</b>
	Nr. 16/70KB	690 mm      55 mm	Paket 50 Stück	<b>8,33/Stück</b>
	Nr. 16/80KB	790 mm      55 mm	Paket 50 Stück	<b>9,13/Stück</b>
	Nr. 16/90KB	890 mm      55 mm	Paket 50 Stück	<b>9,94/Stück</b>
	Nr. 16/100KB	990 mm      55 mm	Paket 50 Stück	<b>10,70/Stück</b>
	Nr. 16/110KB	1090 mm    55 mm	Paket 25 Stück	<b>11,45/Stück</b>
	Nr. 16/120KB	1190 mm    55 mm	Paket 25 Stück	<b>12,42/Stück</b>
	Nr. 16/130KB	1290 mm    55 mm	Paket 25 Stück	<b>13,71/Stück</b>
	Nr. 16/140KB	1390 mm    55 mm	Paket 25 Stück	<b>14,51/Stück</b>
	Nr. 16/150KB	1490 mm    55 mm	Paket 25 Stück	<b>15,59/Stück</b>
	Nr. 16/160KB	1590 mm    55 mm	Paket 25 Stück	<b>16,56/Stück</b>
	Nr. 16/170KB	1690 mm    55 mm	Paket 25 Stück	<b>17,52/Stück</b>
	Nr. 16/180KB	1790 mm    55 mm	Paket 25 Stück	<b>18,54/Stück</b>
	Nr. 16/190KB	1890 mm    55 mm	Paket 25 Stück	<b>19,46/Stück</b>
Nr. 16/200KB	1990 mm    55 mm	Paket 25 Stück	<b>20,37/Stück</b>	
	<b>Nr. 17/45</b> Abhänger passend zu cliq-MR, Nr. 45 und Nr. 8550G	Länge:            178 mm verzinkt Höchstbelastung 0,40 kN	Paket 100 Stück	<b>0,73/Stück</b>
	<b>Nr. 17/45KB</b> Abhänger passend zu Nr. 45KB	Länge:            190 mm verzinkt Höchstbelastung 0,40 kN korrosionsbeständig (KB)	Paket 50 Stück	<b>3,99/Stück</b>
	<b>Nr. 17/80</b> Unterteil für Dreieckaussteifungen	Länge:            190 mm verzinkt	Paket 100 Stück	<b>0,69/Stück</b>
	<b>Nr. 17/81</b> Nonius-Abhänger	Länge:            190 mm verzinkt	Paket 100 Stück	<b>0,81/Stück</b>
	<b>Nr. 19</b> Z-Profil	Höhe:            70 mm Flanscbreite:    19 mm Längen:          2000 mm 2500 mm  verzinkt	Bund 25 Stück Bund 25 Stück	<b>3,78/m</b> <b>3,78/m</b>
	<b>Nr. 19/10</b> Z-Profil	Höhe:            70 mm Flanscbreite:    19 mm Längen:          2000 mm 2500 mm  verzinkt	Bund 10 Stück Bund 10 Stück	<b>4,27/m</b> <b>4,27/m</b>
	<b>Nr. 19/45</b> Z-Profil	Höhe:            45 mm Längen:          2500 mm verzinkt	Bund 25 Stück	<b>2,88/m</b>



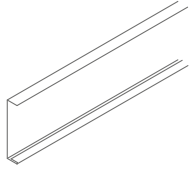
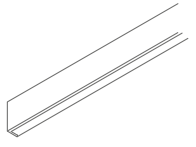
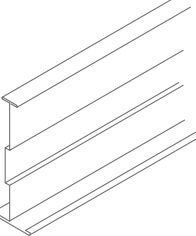

# OWAconstruct Verzeichnis

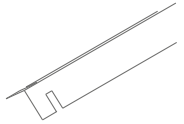
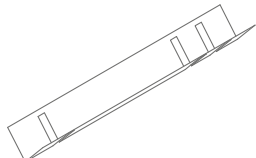
Abbildung	Bezeichnung	Abmessung/Oberfläche	VPE	Preis/€		
	<b>Nr. 20</b> Z-Profil	Höhe: 21 mm Flanschbreite: 19 mm Länge: 3000 mm verzinkt	Bund 25 Stück	<b>1,90/m</b>		
	<b>Nr. 22</b> Z-Profil	Höhe: 33 mm Flanschbreite: 19 mm Länge: 3000 mm verzinkt	Bund 25 Stück	<b>2,83/m</b>		
	<b>Nr. 36</b> C-Profil	Höhe: 50 mm Breite: 10 mm Längen: 1800 mm 2000 mm 2500 mm  verzinkt	Bund 20 Stück Bund 20 Stück Bund 20 Stück	<b>2,83/m</b> <b>2,83/m</b> <b>2,83/m</b>		
	<b>Nr. 36/70</b> C-Profil	Höhe: 70 mm Breite: 10 mm Längen: 2000 mm 2500 mm  verzinkt	Bund 20 Stück Bund 20 Stück	<b>3,49/m</b> <b>3,49/m</b>		
	<b>Nr. 37</b> L-Profil	Höhe: 25 mm Breite: 10 mm Längen: 1250 mm 1500 mm  verzinkt	Bund 50 Stück Bund 50 Stück	<b>1,98/m</b> <b>1,98/m</b>		
	<b>Nr. 40</b> Tragprofil 24 mm breit	Höhe: 70 mm Längen: 1800 mm 2000 mm 2500 mm  Sichtseite weiß	Paket 20 Stück Paket 20 Stück Paket 20 Stück	<b>5,88/m</b> <b>5,88/m</b> <b>5,88/m</b>		
	Contura-Füllstück	Höhe	Sichtbreite (a)	Farbe		
	<b>Nr. 42/7</b>	6 mm	24 mm	weiß	Paket 100 Stück	<b>0,34/Stück</b>
	<b>Nr. 42/15</b>	8 mm	15 mm	weiß	Paket 100 Stück	<b>0,34/Stück</b>
	<b>Nr. 42/17</b>	6 mm	15 mm	weiß	Paket 1000 Stück	<b>0,33/Stück</b>
	<b>Nr. 42/24</b>	8 mm	24 mm	weiß	Paket 100 Stück	<b>0,34/Stück</b>
	<b>Nr. 42/100</b>	8 mm	100 mm	weiß	Paket 250 Stück	<b>0,69/Stück</b>
<b>Nr. 42/125</b>	8 mm	125 mm	weiß	Paket 250 Stück	<b>1,45/Stück</b>	
	<b>Nr. 42/15K8</b> Contura Füllstück für System S 15a cliq, K 15g	Breite: 15 mm Länge: 8 mm	Paket 100 Stück	<b>0,33/Stück</b>		

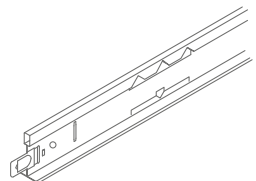
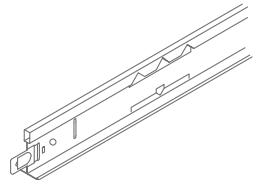
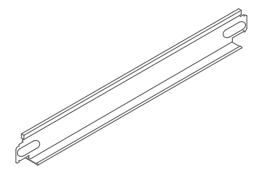
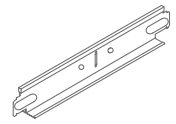
## OWAconstruct Verzeichnis

Abbildung	Bezeichnung	Abmessung/Oberfläche	VPE	Preis/€																
	<b>Nr. 43</b> Abstandshalter	<table border="1"> <thead> <tr> <th>für Raster</th> <th>Länge</th> </tr> </thead> <tbody> <tr><td>300 mm</td><td>325,5 mm</td></tr> <tr><td>312,5 mm</td><td>338 mm</td></tr> <tr><td>317,5 mm</td><td>343 mm</td></tr> <tr><td>600 mm</td><td>625,5 mm</td></tr> <tr><td>625 mm</td><td>650,5 mm</td></tr> <tr><td>1200 mm</td><td>1225,5 mm</td></tr> <tr><td>1250 mm</td><td>1275,5 mm</td></tr> </tbody> </table> verzinkt	für Raster	Länge	300 mm	325,5 mm	312,5 mm	338 mm	317,5 mm	343 mm	600 mm	625,5 mm	625 mm	650,5 mm	1200 mm	1225,5 mm	1250 mm	1275,5 mm	Paket 50 Stück	<b>3,10/m</b>
für Raster	Länge																			
300 mm	325,5 mm																			
312,5 mm	338 mm																			
317,5 mm	343 mm																			
600 mm	625,5 mm																			
625 mm	650,5 mm																			
1200 mm	1225,5 mm																			
1250 mm	1275,5 mm																			
	<b>Nr. 43/1</b> Abstandshalter	<table border="1"> <thead> <tr> <th>für Raster</th> <th>Länge</th> </tr> </thead> <tbody> <tr><td>600 / 625 mm</td><td>655,5 mm</td></tr> </tbody> </table> verzinkt	für Raster	Länge	600 / 625 mm	655,5 mm	Paket 50 Stück	<b>2,55/Stück</b>												
für Raster	Länge																			
600 / 625 mm	655,5 mm																			
	<b>Nr. 44</b> Druckfeder	Höhe: 30 mm	Paket 500 Stück	<b>0,28/Stück</b>																
	<b>Nr. 45</b> Tragprofil 24 mm breit	<table border="1"> <tbody> <tr><td>Höhe: 38 mm</td></tr> <tr><td>Längen: 3700 mm</td></tr> <tr><td>3700 mm weiß</td></tr> <tr><td>3700 mm weißaluminium (ähnl. RAL 9006)</td></tr> <tr><td>3700 mm schwarz (ähnl. RAL 9005)</td></tr> <tr><td>3700 mm Sinfonia grau (ähnl. RAL 7004)</td></tr> <tr><td>3750 mm weiß</td></tr> <tr><td>3750 mm weißaluminium (ähnl. RAL 9006)</td></tr> <tr><td>3750 mm schwarz (ähnl. RAL 9005)</td></tr> <tr><td>3750 mm Sinfonia grau (ähnl. RAL 7004)</td></tr> </tbody> </table> andere Farben auf Anfrage	Höhe: 38 mm	Längen: 3700 mm	3700 mm weiß	3700 mm weißaluminium (ähnl. RAL 9006)	3700 mm schwarz (ähnl. RAL 9005)	3700 mm Sinfonia grau (ähnl. RAL 7004)	3750 mm weiß	3750 mm weißaluminium (ähnl. RAL 9006)	3750 mm schwarz (ähnl. RAL 9005)	3750 mm Sinfonia grau (ähnl. RAL 7004)	Paket 25 Stück Paket 25 Stück Paket 25 Stück Paket 25 Stück  Paket 25 Stück Paket 25 Stück Paket 25 Stück Paket 25 Stück	<b>3,12/m</b> <b>4,55/m</b> <b>4,55/m</b> <b>6,19/m</b>  <b>3,12/m</b> <b>4,55/m</b> <b>4,55/m</b> <b>6,19/m</b>						
Höhe: 38 mm																				
Längen: 3700 mm																				
3700 mm weiß																				
3700 mm weißaluminium (ähnl. RAL 9006)																				
3700 mm schwarz (ähnl. RAL 9005)																				
3700 mm Sinfonia grau (ähnl. RAL 7004)																				
3750 mm weiß																				
3750 mm weißaluminium (ähnl. RAL 9006)																				
3750 mm schwarz (ähnl. RAL 9005)																				
3750 mm Sinfonia grau (ähnl. RAL 7004)																				
	<b>Nr. 45KB</b> Tragprofil 24 mm breit	Höhe: 38 mm Längen: 3600 mm 3750 mm Sichtseite weiß korrosionsbeständig	Paket 25 Stück Paket 25 Stück	<b>9,06/m</b> <b>9,06/m</b>																
	<b>Nr. 46</b> Verbindungsprofil 24 mm breit, stumpf stoßend	<table border="1"> <tbody> <tr><td>Höhe: 32 mm</td></tr> <tr><td>Längen: 600 mm</td></tr> <tr><td>600 mm weiß</td></tr> <tr><td>600 mm weißaluminium (ähnl. RAL 9006)</td></tr> <tr><td>600 mm schwarz (ähnl. RAL 9005)</td></tr> <tr><td>600 mm Sinfonia grau (ähnl. RAL 7004)</td></tr> <tr><td>625 mm weiß</td></tr> <tr><td>625 mm weißaluminium (ähnl. RAL 9006)</td></tr> <tr><td>625 mm schwarz (ähnl. RAL 9005)</td></tr> <tr><td>625 mm Sinfonia grau (ähnl. RAL 7004)</td></tr> </tbody> </table> andere Farben auf Anfrage	Höhe: 32 mm	Längen: 600 mm	600 mm weiß	600 mm weißaluminium (ähnl. RAL 9006)	600 mm schwarz (ähnl. RAL 9005)	600 mm Sinfonia grau (ähnl. RAL 7004)	625 mm weiß	625 mm weißaluminium (ähnl. RAL 9006)	625 mm schwarz (ähnl. RAL 9005)	625 mm Sinfonia grau (ähnl. RAL 7004)	Paket 75 Stück Paket 75 Stück Paket 75 Stück Paket 75 Stück  Paket 75 Stück Paket 75 Stück Paket 75 Stück Paket 75 Stück	<b>3,12/m</b> <b>4,55/m</b> <b>4,55/m</b> <b>6,19/m</b>  <b>3,12/m</b> <b>4,55/m</b> <b>4,55/m</b> <b>6,19/m</b>						
Höhe: 32 mm																				
Längen: 600 mm																				
600 mm weiß																				
600 mm weißaluminium (ähnl. RAL 9006)																				
600 mm schwarz (ähnl. RAL 9005)																				
600 mm Sinfonia grau (ähnl. RAL 7004)																				
625 mm weiß																				
625 mm weißaluminium (ähnl. RAL 9006)																				
625 mm schwarz (ähnl. RAL 9005)																				
625 mm Sinfonia grau (ähnl. RAL 7004)																				
	<b>Nr. 46G/38</b> Verbindungsprofil 24 mm breit	Höhe: 38 mm Längen: 600 mm 625 mm Sichtseite weiß	Paket 75 Stück Paket 75 Stück	<b>2,57/m</b> <b>2,57/m</b>																
	<b>Nr. 46KB</b> Verbindungsprofil 24 mm breit, stumpf stoßend	Höhe: 32 mm Längen: 600 mm 625 mm Sichtseite weiß korrosionsbeständig	Paket 75 Stück Paket 75 Stück	<b>9,06/m</b> <b>9,06/m</b>																

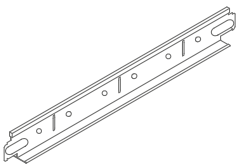
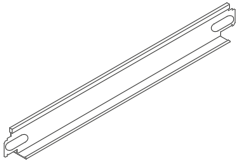
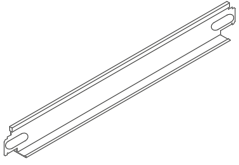
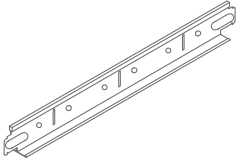
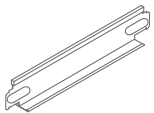
## OWAconstruct Verzeichnis

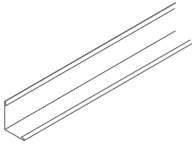
Abbildung	Bezeichnung	Abmessung/Oberfläche	VPE	Preis/€
	<b>Nr. 47</b> Verbindungsprofil 24 mm breit, stumpf stoßend	Höhe: 32 mm Längen: 1200 mm weiß 1200 mm weißaluminium (ähnl. RAL 9006) 1200 mm schwarz (ähnl. RAL 9005) 1200 mm Sinfonia grau (ähnl. RAL 7004)  1250 mm weiß 1250 mm weißaluminium (ähnl. RAL 9006) 1250 mm schwarz (ähnl. RAL 9005) 1250 mm Sinfonia grau (ähnl. RAL 7004)  andere Farben auf Anfrage	Paket 50 Stück Paket 50 Stück Paket 50 Stück Paket 50 Stück  Paket 50 Stück Paket 50 Stück Paket 50 Stück Paket 50 Stück	<b>3,12/m</b> <b>4,55/m</b> <b>4,55/m</b> <b>6,19/m</b>  <b>3,12/m</b> <b>4,55/m</b> <b>4,55/m</b> <b>6,19/m</b>
	<b>Nr. 47G/38</b> Verbindungsprofil 24 mm breit	Höhe: 38 mm Längen: 1200 mm 1250 mm Sichtseite weiß	Paket 50 Stück Paket 50 Stück	<b>2,57/m</b> <b>2,57/m</b>
	<b>Nr. 47G/38/4S</b> Verbindungsprofil ohne Modulstanzung für geschlitzte Bandraasterprofile, stumpf stoßend	Höhe: 38 mm Breite: 24 mm Dicke: 0,4 mm Länge: variabel bis max. 2500 mm Sichtseite weiß max. Spannweiten: siehe Systemblatt S 18d	Verpackung längenabhängig	<b>auf Anfrage</b>
	<b>Nr. 47KB</b> Verbindungsprofil 24 mm breit, stumpf stoßend	Höhe: 32 mm Längen: 1200 mm 1250 mm Sichtseite weiß korrosionsbeständig	Paket 50 Stück Paket 50 Stück	<b>9,06/m</b> <b>9,06/m</b>
	<b>Nr. 48</b> Verbindungsprofil 24 mm breit, stumpf stoßend	Höhe: 32 mm Längen: 185 mm 300 mm 312,5 mm 400 mm Sichtseite weiß andere Farben bzw. Längen auf Anfrage	Paket 150 Stück Paket 75 Stück Paket 75 Stück Paket 75 Stück	<b>1,05/Stück</b> <b>1,73/Stück</b> <b>1,73/Stück</b> <b>1,89/Stück</b>
	<b>Nr. 49</b> Abhänger passend zu clip-MR und Nr. 45	Breite: 15 mm Länge: 70 mm verzinkt Höchstbelastung 0,15 kN	Paket 100 Stück	<b>0,40/Stück</b>
	<b>Nr. 49/15</b> Abhänger passend zu cliq-MR und Nr. 45	Breite: 15 mm Länge: 60 mm verzinkt Höchstbelastung 0,15 kN	Paket 100 Stück	<b>0,40/Stück</b>
	<b>Nr. 50G</b> Wandprofil	Höhe: 24 mm Breite: 19 mm Länge: 3050 mm Sichtseite weiß Sichtseite ähnlich RAL 9006 Sichtseite Sinfonia grau (ähnl. RAL 7004) andere Farben auf Anfrage	Paket 40 Stück Paket 40 Stück Paket 40 Stück	<b>2,25/m</b> <b>3,63/m</b> <b>6,00/m</b>
	<b>Nr. 50KB</b> Wandprofil	Höhe: 24 mm Breite: 24 mm Länge: 3050 mm Sichtseite weiß korrosionsbeständig	Paket 40 Stück	<b>6,79/m</b>

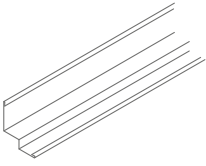
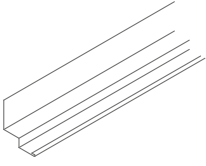
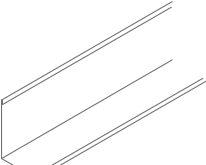
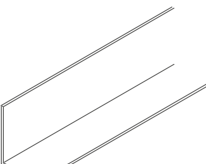
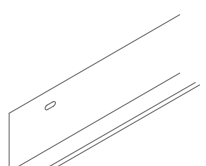
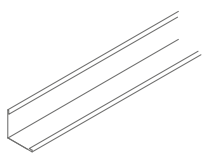
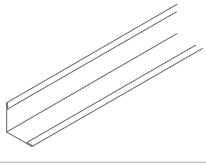
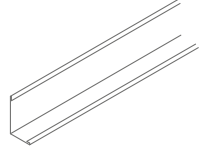

## OWAconstruct Verzeichnis

Abbildung	Bezeichnung	Abmessung/Oberfläche	VPE	Preis/€
	<b>Nr. 50/14</b> Wandprofil	Höhe: 31 mm Gesamtbreite: 30 mm Sichtbreite: 15 mm Länge: 3050 mm Sichtseite weiß	Paket 35 Stück	<b>3,87/m</b>
	<b>Nr. 50/15G</b> Wandprofil	Höhe: 33 mm Gesamtbreite: 30 mm Sichtbreite: 15 mm Länge: 3050 mm Sichtseite weiß	Paket 35 Stück	<b>3,93/m</b>
	<b>Nr. 50/22</b> Stufenwandprofil	Höhe: 39 mm Gesamtbreite: 30 mm Sichtbreite: 15 mm Länge: 3000 mm Dicke: 1,0 mm Sichtseite weiß	Paket 15 Stück	<b>8,04/m</b>
	<b>Nr. 50/25</b> Wandprofil	Höhe: 50 mm Gesamtbreite: 25 mm Länge: 3000 mm Dicke: 1,0 mm Sichtseite 25 mm Flansch weiß	Paket 20 Stück	<b>7,50/m</b>
	<b>Nr. 51/1</b> Wandprofil	Höhe: 50 mm Breite: 35 mm Länge: 3750 mm Dicke: 1,0 mm Sichtseite weiß	Paket 10 Stück	<b>8,28/m</b>
	<b>Nr. 51/02</b> Wandprofil Brandschutz von oben und unten	Höhe: 50 mm Breite: 35 mm Länge: 3000 mm Dicke: 2,0 mm Sichtseite weiß	Paket 8 Stück	<b>18,97/m</b>
	<b>Nr. 51/20</b> Wandprofil	Höhe: 50 mm Breite: 20 mm Länge: 3000 mm Dicke: 1,0 mm Sichtseite weiß	Paket 10 Stück	<b>7,03/m</b>
	<b>Nr. 51/24G</b> Wandprofil	Höhe: 24 mm Breite: 24 mm Länge: 3000 mm Dicke: 0,5 mm Sichtseite weiß Sichtseite schwarz (ähnl. RAL 9005)	Paket 30 Stück	<b>2,20/m</b>
			Paket 30 Stück	<b>3,50/m</b>
	<b>Nr. 51/25</b> Wandprofil	Höhe: 25 mm Breite: 25 mm Länge: 3000 mm Dicke: 1,0 mm Sichtseite weiß	Paket 10 Stück	<b>5,98/m</b>
	<b>Nr. 51/32G</b> Wandprofil	Höhe: 32 mm Breite: 19 mm Länge: 3000 mm Dicke: 0,5 mm Sichtseite weiß	Paket 30 Stück	<b>2,24/m</b>

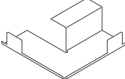
## OWAconstruct Verzeichnis

Abbildung	Bezeichnung	Abmessung/Oberfläche	VPE	Preis/€
	<b>Nr. 52</b> Wandfeder	Breite: 16 mm Länge: 110 mm brüniert	Paket 100 Stück	<b>0,44/Stück</b>
	<b>Nr. 53</b> Wandprofil (gelocht)	Höhe: 25 mm Breite: 20 mm Länge: 3000 mm Dicke: 0,6 mm Sichtseite weiß	Paket 50 Stück	<b>3,44/m</b>
	<b>Nr. 54</b> <b>Nr. 54/1</b> Innenecke	für 19 mm Flansch für 24 mm Flansch Schenkellänge: 55 mm Sichtseite weiß	Paket 50 Stück Paket 50 Stück	<b>0,74/Stück</b> <b>0,74/Stück</b>
	<b>Nr. 54/50</b> <b>Nr. 54/50/1</b> Außenecke	für 19 mm Flansch für 24 mm Flansch Schenkellänge: 60 mm Sichtseite weiß	Paket 50 Stück Paket 50 Stück	<b>0,74/Stück</b> <b>0,74/Stück</b>
	<b>Nr. 55/1</b> Innenecke für Contura- Stufenwandprofil Nr. 50/15G und Nr. 50/22	Schenkellänge: 72 mm Sichtseite weiß	Paket 50 Stück	<b>3,81/Stück</b>
	<b>Nr. 55/2</b> Außenecke für Contura- Stufenwandprofil Nr. 50/15G und Nr. 50/22	Schenkellänge: 57 mm Sichtseite weiß	Paket 50 Stück	<b>3,81/Stück</b>
	<b>Nr. 55/3</b> Innenecke für Stufenwandprofil Nr. 56/20, Nr. 56/21 und Nr. 56/35	Schenkellänge: 80 mm Sichtseite weiß	Paket 50 Stück	<b>4,09/Stück</b>
	<b>Nr. 55/4</b> Außenecke für Stufenwandprofil Nr. 56/20, Nr. 56/21 und Nr. 56/35	Schenkellänge: 57 mm Sichtseite weiß	Paket 50 Stück	<b>4,09/Stück</b>
	<b>Nr. 55/5</b> Innenecke für Contura- Stufenwandprofil Nr. 50/14	Schenkellänge: 72 mm Sichtseite weiß	Paket 50 Stück	<b>3,72/Stück</b>
	<b>Nr. 55/6</b> Außenecke für Contura- Stufenwandprofil Nr. 50/14	Schenkellänge: 57 mm Sichtseite weiß	Paket 50 Stück	<b>3,72/Stück</b>
	<b>Nr. 56</b> Stufenwandprofil für 12 mm breite Schattenwandfuge	Höhe: 45 mm Gesamtbreite: 32 mm Sichtbreite: 20 mm Länge: 3000 mm Dicke: 0,6 mm Sichtseite weiß	Paket 15 Stück	<b>4,79m</b>
	<b>Nr. 56/20</b> Stufenwandprofil für 20 mm breite Schattenfuge	Höhe: 45 mm Gesamtbreite: 40 mm Sichtbreite: 20 mm Länge: 3000 mm Dicke: 0,6 mm Sichtseite weiß	Paket 15 Stück	<b>5,08/m</b>
	<b>Nr. 56/21</b> Stufenwandprofil	Höhe: 45 mm Gesamtbreite: 40 mm Sichtbreite: 20 mm Länge: 3000 mm Dicke: 1,0 mm Sichtseite weiß	Paket 15 Stück	<b>7,50/m</b>
	<b>Nr. 56/23</b> Stufenwandprofil	Höhe: 45 mm Gesamtbreite: 40 mm Sichtbreite: 20 mm Länge: 3000 mm Dicke: 1,5 mm Sichtseite weiß	Paket 12 Stück	<b>11,14/m</b>

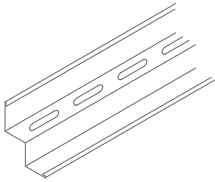
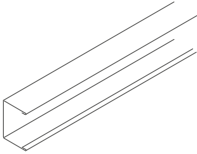
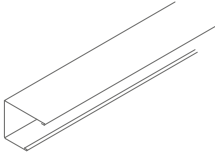
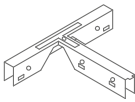
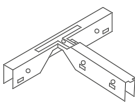
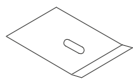
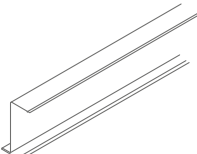
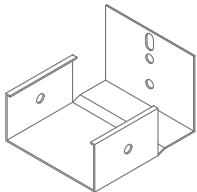









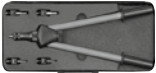





## OWAconstruct Verzeichnis

Abbildung	Bezeichnung	Abmessung/Oberfläche	VPE	Preis/€
	<b>Nr. 56/35</b> Stufenwandprofil mit Lüftungsschlitzen	Länge: 3000 mm Lüftungsschlitze 32 x 4 mm freier Querschnitt 30 cm <sup>2</sup> /m $\Delta$ 7,5 % Sichtseite weiß Vermaßung siehe Nr. 56/20	Paket 15 Stück	<b>5,98/m</b>
	<b>Nr. 57</b> Wandprofil C-förmig	Höhe: 40 mm Breite: 20 mm Länge: 3050 mm Sichtseite weiß	Paket 16 Stück	<b>4,42/m</b>
	<b>Nr. 57/10</b> Wandprofil C-förmig	Höhe: 32 mm Breite: 20/40 mm Länge: 3000 mm Sichtseite weiß	Paket 10 Stück	<b>5,42/m</b>
	<b>Nr. 61/1</b> T-Verbinder passend zu cliq-MR und Nr. 45	Länge: 75 mm Breite: 100 mm verzinkt nur für Hilfskonstruktionen ohne statischen Nachweis	Paket 100 Stück	<b>1,42/Stück</b>
	<b>Nr. 61/2</b> T-Verbinder passend zu Nr. 80/50G – 80/150G	Länge: 75 mm Breite: 100 mm verzinkt nur für Hilfskonstruktionen ohne statischen Nachweis	Paket 100 Stück	<b>1,55/Stück</b>
	<b>Nr. 62</b> Klemmblech	Format: 50 x 55 mm verzinkt	Paket 100 Stück	<b>0,44/Stück</b>
	<b>Nr. 69</b> Z-Profil	Höhe: 45 mm Flanschbreite: 19 mm Länge: 3000 mm verzinkt	Bund 25 Stück	<b>2,85/m</b>
	<b>Nr. 75/50G</b> Wandanker passend zu Nr. 80/50G	verzinkt	Paket 25 Stück	<b>2,33/Stück</b>
	<b>Nr. 75/75G</b> Wandanker passend zu Nr. 80/75G	verzinkt	Paket 25 Stück	<b>1,39/Stück</b>
	<b>Nr. 75/100G</b> Wandanker passend zu Nr. 80/100G	verzinkt	Paket 25 Stück	<b>1,59/Stück</b>
	<b>Nr. 75/125G</b> Wandanker passend zu Nr. 80/125G	verzinkt	Paket 25 Stück	<b>1,70/Stück</b>
	<b>Nr. 75/150G</b> Wandanker passend zu Nr. 80/150G	verzinkt	Paket 25 Stück	<b>2,01/Stück</b>
	<b>Nr. 76</b> Sicherungsstift für Nonius-Abhänger	Länge: 70 mm Dicke: 3 mm verzinkt	Paket 100 Stück	<b>0,16/Stück</b>
	<b>Nr. 76KB</b> Sicherungsstift für Nonius-Abhänger	Länge: ca. 70 mm Dicke: 2,5 mm verzinkt korrosionsbeständig (KB)	Paket 100 Stück	<b>2,16/Stück</b>

# OWAconstruct Verzeichnis



Abbildung	Bezeichnung	Abmessung/Oberfläche	VPE	Preis/€																								
	<b>Nr. 78</b> Nagel für Nonius-Abhänger	Länge: 50 mm Dicke: 3 mm verzinkt	Paket 200 Stück	<b>5,10/ 100 Stück</b>																								
	<b>Nr. 79/50</b> Nonius-Abhänger passend zu Nr. 80/50G	Länge: 120 mm verzinkt	Paket 100 Stück	<b>0,88/Stück</b>																								
	<b>Nr. 79/75</b> Nonius-Abhänger passend zu Nr. 80/75G	Länge: 120 mm verzinkt	Paket 100 Stück	<b>0,88/Stück</b>																								
	<b>Nr. 79/100</b> Nonius-Abhänger passend zu Nr. 80/100G	Länge: 120 mm verzinkt	Paket 100 Stück	<b>0,92/Stück</b>																								
	<b>Nr. 79/125</b> Nonius-Abhänger passend zu Nr. 80/125G	Länge: 120 mm verzinkt	Paket 100 Stück	<b>1,45/Stück</b>																								
	<b>Nr. 79/150</b> Nonius-Abhänger passend zu Nr. 80/150G	Länge: 120 mm verzinkt	Paket 100 Stück	<b>1,52/Stück</b>																								
  Abmessungen: mm <table border="1" data-bbox="161 1077 384 1234"> <thead> <tr> <th>b</th> <th>h</th> <th>d</th> <th>a</th> </tr> </thead> <tbody> <tr> <td>50</td> <td>35</td> <td>0,6</td> <td>11,5</td> </tr> <tr> <td>75</td> <td>35</td> <td>0,6</td> <td>11,5</td> </tr> <tr> <td>100</td> <td>35</td> <td>0,6</td> <td>11,5</td> </tr> <tr> <td>125</td> <td>35</td> <td>0,6</td> <td>11,5</td> </tr> <tr> <td>150</td> <td>35</td> <td>0,6</td> <td>11,5</td> </tr> </tbody> </table>	b	h	d	a	50	35	0,6	11,5	75	35	0,6	11,5	100	35	0,6	11,5	125	35	0,6	11,5	150	35	0,6	11,5	<b>Nr. 80/50G</b> Bandrasterprofil	Länge: 3750 mm Sichtseite weiß	Paket 8 Stück	<b>7,04/m</b>
	b	h	d	a																								
	50	35	0,6	11,5																								
	75	35	0,6	11,5																								
	100	35	0,6	11,5																								
125	35	0,6	11,5																									
150	35	0,6	11,5																									
<b>Nr. 80/75G</b> Bandrasterprofil	Länge: 3750 mm Sichtseite weiß	Paket 8 Stück	<b>6,83/m</b>																									
<b>Nr. 80/100G</b> Bandrasterprofil	Länge: 3750 mm Sichtseite weiß	Paket 8 Stück	<b>10,21/m</b>																									
<b>Nr. 80/125G</b> Bandrasterprofil	Länge: 3750 mm Sichtseite weiß	Paket 4 Stück	<b>10,27/m</b>																									
<b>Nr. 80/150G</b> Bandrasterprofil	Länge: 3750 mm Sichtseite weiß	Paket 4 Stück	<b>13,38/m</b>																									
	<b>Nr. 81/50G</b> Querverbindung passend zu Nr. 80/50G	Länge: 90 mm verzinkt	Paket 25 Stück	<b>1,49/Stück</b>																								
	<b>Nr. 81/75G</b> Querverbindung passend zu Nr. 80/75G	Länge: 90 mm verzinkt	Paket 25 Stück	<b>1,58/Stück</b>																								
	<b>Nr. 81/100G</b> Querverbindung passend zu Nr. 80/100G	Länge: 90 mm verzinkt	Paket 25 Stück	<b>1,86/Stück</b>																								
	<b>Nr. 81/125G</b> Querverbindung passend zu Nr. 80/125G	Länge: 90 mm verzinkt	Paket 25 Stück	<b>1,78/Stück</b>																								
	<b>Nr. 81/150G</b> Querverbindung passend zu Nr. 80/150G	Länge: 90 mm verzinkt	Paket 25 Stück	<b>2,01/Stück</b>																								
	<b>Nr. 82/50G</b> Kupplung passend zu Nr. 80/50G	Länge: 200 mm verzinkt	Paket 25 Stück	<b>1,90/Stück</b>																								
	<b>Nr. 82/75G</b> Kupplung passend zu Nr. 80/75G	Länge: 200 mm verzinkt	Paket 25 Stück	<b>1,39/Stück</b>																								
	<b>Nr. 82/100G</b> Kupplung passend zu Nr. 80/100G	Länge: 200 mm verzinkt	Paket 25 Stück	<b>1,59/Stück</b>																								
	<b>Nr. 82/125G</b> Kupplung passend zu Nr. 80/125G	Länge: 200 mm verzinkt	Paket 25 Stück	<b>1,86/Stück</b>																								
	<b>Nr. 82/150G</b> Kupplung passend zu Nr. 80/150G	Länge: 200 mm verzinkt	Paket 25 Stück	<b>2,05/Stück</b>																								

## OWAconstruct Verzeichnis





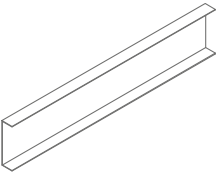
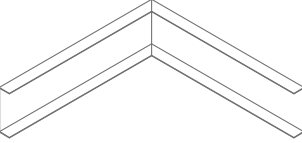
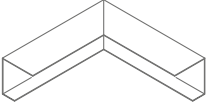
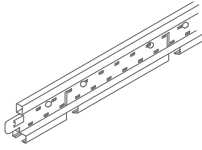
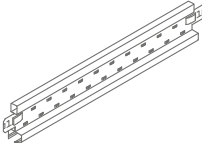
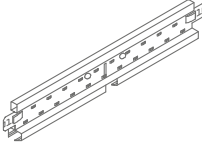
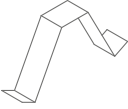

Abbildung	Bezeichnung	Abmessung/Oberfläche	VPE	Preis/€
	Setzwerkzeug SWM-SM <b>Nr. 89/4</b> passend für Dübel KDM-C		lose	<b>19,45/Stück</b>
	<b>Nr. 89/6</b> Einnietmutter-Setzzeuge passend für Nr. 97/30		lose	<b>545,89/Stück</b>
	<b>Nr. 91</b> Holzschraube	5/25 mm verzinkt	Paket 500 Stück	<b>0,23/Stück</b>
	<b>Nr. 94/1</b> Schraubklemme für S 3	ohne Schraube Höhe: 24 mm weiß Höchstbelastung 0,09 kN	Paket 50 Stück	<b>0,99/Stück</b>
	<b>Nr. 94/2</b> Schraube und Mutter	für Schraubklemme Nr. 94/1	Paket 50 Stück	<b>0,15/Stück</b>
	<b>Nr. 95/15</b> (15 mm breite Profile) Schraubklemme für S 15 cliq	Schraubenlänge M 6 x 16 mm Gewindebolzen vernickelt Höchstbelastung 0,10 kN weiß	Paket 25 Stück	<b>3,15/Stück</b>
	<b>Nr. 95/30</b> (24 mm breite Profile) Schraubklemme für S 3	Schraubenlänge M 6 x 16 mm Gewindebolzen vernickelt Höchstbelastung 0,10 kN weiß	Paket 25 Stück	<b>3,15/Stück</b>
	<b>Nr. 95/35</b> (24 mm breite Profile) Schraubklemme	mit Öse und Gewinde für System S 3 weiß	Paket 25 Stück	<b>3,15/Stück</b>
	<b>Nr. 97/0</b> Dübel KDM-C	 Zulassung für Schwimmbad	Paket 100 Stück	<b>1.064,25/ 100 Stück</b>
	<b>Nr. 97/21</b> Ankernagel 6 x 40 mm		Paket 100 Stück	<b>29,46/ 100 Stück</b>
	<b>Nr. 97/30</b> Einnietmutter	M 6 Stahl	Paket 100 Stück	<b>30,42/ 100 Stück</b>
	<b>Nr. 97/32</b> Selbstsichernde Schraube	M 6 x 16 mm verzinkt	Paket 100 Stück	<b>11,76/ 100 Stück</b>
	<b>Nr. 98</b> Bundbohrer SDS 1		Paket 1 Stück	<b>35,30/Stück</b>
	<b>Nr. 99/18</b> OWA-Profil-Farbe	Farbe: weiß Menge: 200 ml, Gewicht: 240 g/Dose zum Ausbessern kleiner Kratzer etc.	1 Dose	<b>25,21/Stück</b>
	<b>Nr. 99/18KB</b> 2-Komponenten- Ausbesserungslack	Dose 750 ml + Härter <b>Achtung: Reaktionshärter</b> nur die gewünschte Farbmenge mischen Farbe: schwarz	1 Dose	<b>132,71/Stück</b>
	<b>Nr. 99/24</b> Klebstoff	Kartusche à 310 ml	Karton 12 Stück	<b>10,17/Stück</b>
	<b>Nr. 99/28</b> OWAconstruct Brandschutzkitt	Kartusche à 310 ml	lose	<b>54,50/Stück</b>
	<b>Nr. 819</b> Druckfeder für OWA-Nr. 45, 46, 47, 45KB, 46KB, 47KB, cliq-24-MR, cliq-24-CT, lang, cliq-15-MR, cliq-15-CT kurz und lang	korrosionsbeständig	Paket 500 Stück	<b>0,33/Stück</b>



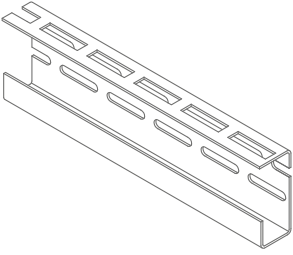

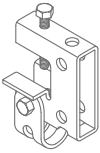

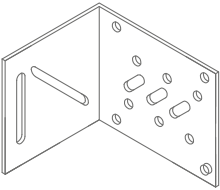
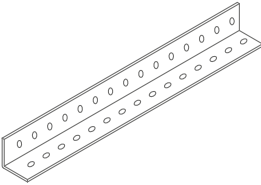
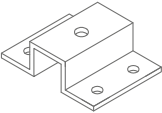
## OWAconstruct Verzeichnis

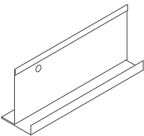
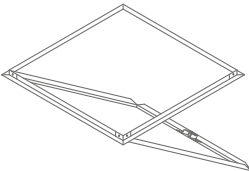
Abbildung	Bezeichnung	Abmessung/Oberfläche	VPE	Preis/€
	<b>Nr. 1503S</b> Längskupplung für Wandprofil Nr. 57	Höhe: 38 mm Breite: 15 mm Länge: 200 mm verzinkt	lose	<b>6,87/Stück</b>
	<b>Nr. 1504S</b> Eckkupplung für Wandprofil Nr. 57	Höhe: 38 mm Breite: 15 mm Länge: 150 mm verzinkt	lose	<b>13,76/Stück</b>
	<b>Nr. 1506</b> Eckkupplung für Wandprofil Nr. 57/10	Höhe: 30,8 mm Breite: 12/30 mm Länge: 100 mm verzinkt	lose	<b>15,80/Stück</b>
	<b>Nr. 1808</b> Ersatzmesser für Contura-Hobel		Paket 10 Stück	<b>17,74/Paket</b>
	<b>Nr. 3500</b> Tragprofil	Höhe: 38 mm Breite: 14,3 mm  Außenseite und Schattennut weiß Längen: 3000 mm 3125 mm  Außenseite weiß und Schattennut schwarz Längen: 3000 mm 3125 mm	Karton 20 Stück Karton 20 Stück	<b>4,73/m</b> <b>4,73/m</b>
	<b>Nr. 3512</b> Verbindungsprofil	Höhe: 38 mm Breite: 14,3 mm  Außenseite und Schattennut weiß Längen: 600 mm 625 mm  Außenseite weiß und Schattennut schwarz Längen: 600 mm 625 mm	Karton 60 Stück Karton 60 Stück	<b>4,73/m</b> <b>4,73/m</b>
	<b>Nr. 3514</b> Verbindungsprofil	Höhe: 38 mm Breite: 14,3 mm  Außenseite und Schattennut weiß Längen: 1200 mm 1250 mm  Außenseite weiß und Schattennut schwarz Längen: 1200 mm 1250 mm	Karton 60 Stück Karton 60 Stück	<b>4,73/m</b> <b>4,73/m</b>
	<b>Nr. 5210</b> Wandfeder	Höhe: 40 mm Breite: 16 mm Länge: 82 mm korrosionsbeständig	Paket 500 Stück	<b>0,38/Stück</b>
	<b>Nr. 5365</b> Drahtstift senkkopf für Brand- schutzkoffer 40 mm	Länge: 80 mm Dicke: 3,1 mm	Paket 50 Stück	<b>5,76/100 Stück</b>
	<b>Nr. 5366</b> Drahtrillennagel für Brandschutz- koffer 16 mm	Länge: 50 mm Dicke: 4,2 mm	Paket 16 Stück	<b>61,28/100 Stück</b>

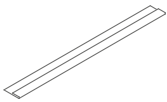
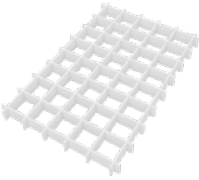

## OWAconstruct Verzeichnis

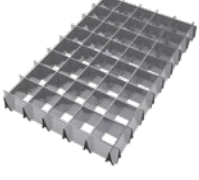
Abbildung	Bezeichnung	Abmessung/Oberfläche	VPE	Preis/€
	<b>Nr. 6500</b> C-Weitspanträger	Höhe: 102 mm Breite: 32 mm Materialstärke: 2 mm Lieferlängen: 4000 mm 6000 mm (andere Längen auf Anfrage)	lose lose	<b>23,27/m</b> <b>23,27/m</b>
	<b>Nr. 6510</b> Abhängekralle	Belastung bis 0,25 kN	Paket 100 Stück	<b>4,07/Stück</b>
	<b>Nr. 6520</b> Unterlegeplatte	Abmessung 60 x 28 x 5 mm Bohrung Ø 10,5 mm	Paket 25 Stück	<b>4,63/Stück</b>
	<b>Nr. 6530</b> Abhängeklammer		lose	<b>42,14/Stück</b>
	<b>Nr. 6540</b> Selbstbohrende Schraube	Ø 6,3 mm x 19 mm	Paket 500 Stück	<b>0,26/Stück</b>
	<b>Nr. 6550</b> Montageset	M 8 x 20 mm Schraube, Beilagscheibe und Mutter	Paket 100 Stück	<b>0,26/Stück</b>
	<b>Nr. 6560</b> Anschlusswinkel	118 x 97 x 97 x 3 mm Bohrungen und Langlöcher für M 8	Paket 25 Stück	<b>12,69/Stück</b>
	<b>Nr. 6570</b> Rostwinkel	28 x 28 x 2 mm Länge: 4000 mm	Paket 8 Stück	<b>5,81/m</b>
	<b>Nr. 6580</b> Adapter	Länge: 94 mm Breite: 67 mm Gesamthöhe: 28 mm Bohrung für Gewindestab M10 4 x Bohrung Ø 8,5 mm	lose	<b>22,09/Stück</b>
	<b>Nr. 8017</b> Verbindungswinkel	Höhe: 22 mm Schenkellänge: 30 mm Dicke: 0,75 mm verzinkt	Paket 50 Stück	<b>0,78/Stück</b>
	<b>Nr. 8030/13</b> <b>Nr. 8030/15</b> F-Profil	für 13 mm Platten Länge: 3000 mm für 15 mm Platten Länge: 3000 mm Sichtseite weiß	Paket 12 Stück Paket 12 Stück	<b>4,81/m</b> <b>5,34/m</b>
	<b>Nr. 8032</b> Revisionsklappe (ohne Platte)	625 x 625 mm 600 x 600 mm Stahlblech verzinkt Sichtflächen weiß geeignet für die Systeme S 3, S 3 cliq, S 3a, S 3a cliq, S 15 cliq und S 15a cliq	lose lose	<b>213,12/Stück</b> <b>213,12/Stück</b>

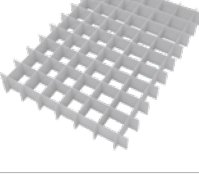
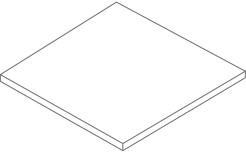
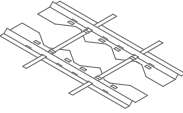
## OWAconstruct Verzeichnis

Abbildung	Bezeichnung	Abmessung/Oberfläche	VPE	Preis/€
	<b>Nr. 8060</b> <b>Nr. 8060/1</b> Wandprofil-Füllstreifen für sichtbare Schienensysteme	Länge: 597 mm (für Raster 625 mm) Länge: 572 mm (für Raster 600 mm) Sichtseite weiß	Paket 200 Stück Paket 200 Stück	<b>0,90/Stück</b> <b>0,90/Stück</b>
	<b>Nr. 8063</b> <b>Nr. 8063/0</b> Kunststoffraster	Farbe: opalweiß Rastermodul: 625 x 625 mm Rastermodul: 1250 x 625 mm Wabengröße (L x B x H): 13 x 13 x 9 mm Abblendwinkel: ca. 37° Lichtöffnung des Gitters: ca. 75 %  opalweißer, transluzenter Polystyrolraster	Paket 10 Stück Paket 10 Stück	<b>20,26/Stück</b> <b>37,41/Stück</b>
	<b>Nr. 8063/1</b> Parabol-Spiegelraster	Farbe: silber Rastermodul: 625 x 625 mm Wabengröße (L x B x H): 13 x 13 x 11 mm Abblendwinkel: ca. 45° Lichtöffnung des Gitters: ca. 55 %  Metallisierter Polystyrolraster mit parabolisch geformten Wabenwänden zur Blendungsbegrenzung an Bildschirmarbeitsplätzen	Paket 10 Stück	<b>62,78/Stück</b>
	<b>Nr. 8063/3</b> Parabol-Spiegelraster	Farbe: silber Rastermodul: 625 x 625 mm Wabengröße (L x B x H): 20 x 20 x 13 mm Abblendwinkel: ca. 31° Lichtöffnung des Gitters: ca. 60 %  Metallisierter Polystyrolraster mit parabolisch geformten Wabenwänden zur Blendungsbegrenzung an Bildschirmarbeitsplätzen	Paket 10 Stück	<b>49,88/Stück</b>
	<b>Nr. 8063/5</b> Parabol-Spiegelraster	Farbe: silber Rastermodul: 625 x 625 mm Wabengröße (L x B x H): 37 x 37 x 22 mm Abblendwinkel: ca. 37° Lichtöffnung des Gitters: ca. 62 %  Metallisierter Polystyrolraster mit parabolisch geformten Wabenwänden zur Blendungsbegrenzung an Bildschirmarbeitsplätzen	Paket 10 Stück	<b>74,98/Stück</b>
	<b>Nr. 8063/7</b> <b>Nr. 8063/8</b> Aluminiumraster	Farbe: weiß Farbe: eloxiert Rastermodul: 625 x 625 mm Wabengröße (L x B x H): 13 x 13 x 13 mm Abblendwinkel: ca. 45° Lichtöffnung des Gitters: ca. 85 %  Aluminiumraster geeignet zur Blendungsbegrenzung	Paket 10 Stück Paket 10 Stück	<b>53,43/Stück</b> <b>60,85/Stück</b>
	<b>Nr. 8063/9</b> Opal-Scheibe <b>Nr. 8063/10</b> Acrylglasplatte	Farbe: opalweiß  Farbe: transparent (klar)  Rastermodul: 625 x 625 mm Dicke: 3 mm Lichtdurchlässigkeit des Materials (bei opalweiß): ca. 40 %	lose  lose	<b>39,61/Stück</b> <b>53,80/Stück</b>
	<b>Satino</b> Acrylglasplatte <b>Nr. 5400</b>	625 x 625 mm  Farbe: opalweiß  B1 nach DIN 4102	lose	<b>72,67/Stück</b>
	<b>Nr. 8069/1 *</b>	Länge: 619 mm (Raster 625 mm)	lose	<b>15,00/Stück</b>
	<b>Nr. 8069/0 *</b>	Länge: 594 mm (Raster 600 mm)	Paket 25 Stück	<b>15,00/Stück</b>
	<b>Nr. 8069/3</b>	Länge: 306 mm (Raster 312,5 mm)	Paket 50 Stück	<b>12,10/Stück</b>
	<b>Nr. 8069/2</b>	Länge: 294 mm (Raster 300 mm)	Paket 50 Stück	<b>10,57/Stück</b>
	<b>Nr. 8069/4</b>  Montagerahmen für Einbaustrahler	Länge: 394 mm (Raster 400 mm)	Paket 25 Stück	<b>12,00/Stück</b>

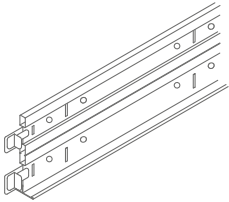
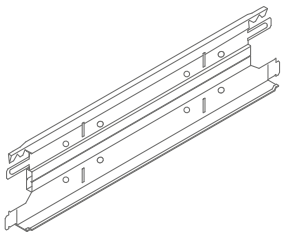
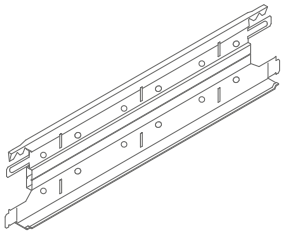
## OWAconstruct Verzeichnis

Abbildung	Bezeichnung	Abmessung/Oberfläche	VPE	Preis/€
	<b>Nr. 8092</b> Kunststoffclip für Wandwinkel  Wird aus dem Programm genommen. Nur solange der Vorrat noch reicht.	weiß Material: Kunststoff Höchstbelastung 0,03 kN	Paket 100 Stück	<b>0,56/Stück</b>
	<b>Nr. 8550G</b> Weitspann-Tragprofil	Höhe: 75 mm Breite: 24 mm Dicke: 0,5 mm Längen: 4200 mm 4375 mm Sichtseite weiß	Paket 8 Stück Paket 8 Stück	<b>8,65/m</b> <b>8,65/m</b>
	<b>Nr. 8556G</b> Weitspann-Verbindungsprofil gekröpft	Höhe: 75 mm Breite: 24 mm Dicke: 0,5 mm Längen: 1800 mm 1875 mm Sichtseite weiß	Paket 12 Stück Paket 12 Stück	<b>8,65/m</b> <b>8,65/m</b>
	<b>Nr. 8558G</b> Weitspann-Verbindungsprofil gekröpft	Höhe: 75 mm Breite: 24 mm Dicke: 0,5 mm Längen: 2400 mm 2500 mm Sichtseite weiß	Paket 12 Stück Paket 12 Stück	<b>8,65/m</b> <b>8,65/m</b>
	<b>Nr. 8900</b> Dichtband für Rein- und Sterilräume und OWAlux-Decken	Breite: 9 mm Höhe: 3 mm Farbe: weiß einseitig selbstklebend	Schrumpfpack à 100 m	<b>0,38/m</b>
	<b>Nr. 99723</b> <b>Nr. 99724</b> OWA-Ausbesserungs-Set	Normal (passend für alle Oberflächen) Cosmos (passend für Cosmos Platten)  Gewicht: ca. 135 g/Dose		<b>8,43/Stück</b> <b>8,43/Stück</b>



# Verpackungsliste

Plattenart	Abmessungen (mm)	Dicke (mm)	Paket-inhalt (Stück)	Paket-inhalt ca. (m <sup>2</sup> )	Paket-gewicht ca.* (kg)	Pakete/Palette	Plattenart	Abmessungen (mm)	Dicke (mm)	Paket-inhalt (Stück)	Paket-inhalt ca. (m <sup>2</sup> )	Paket-gewicht ca.* (kg)	Pakete/Palette
<b>Klassische Mineralplatten</b>							<b>Multi Alpha</b>						
<b>Sternbild Cosmos/N Cosmos/O Schlicht Finetta</b>	600 x 600 allgemein	15	10	3,6	16,0	52	600 x 600 Kante 3	600 x 600	15	12	4,4	15,5	44
		14	12	4,4	18,0	48		625 x 625	15	12	4,7	17,0	40
		20	8	2,9	17,0	44		1200 x 600	15	10	7,2	26,0	26
	15	12	4,4	19,5	44	1250 x 625		15	10	7,9	28,0	24	
	600 x 600 Kante 3	14	12	4,4	18,0	48	625 x 625 allgemein	600 x 600	15	12	4,4	19,5	44
		20	8	2,9	17,0	44		625 x 625 Kante 3	15	12	4,7	15,5	40
		15	10	4	17,5	48	625 x 625 Kante 3	600 x 600 Kante 3	15	12	4,4	14,0	44
		14	12	4,7	19,5	48		600 x 600 Kante 6, 15	15	10	3,6	12,0	52
	20	8	3,2	18,5	44	625 x 625 Kante 3		15	12	4,7	15,5	40	
	40	4	1,6	18,5	48	625 x 625 Kante 6, 15		15	10	3,9	13,0	48	
	1200 x 600	15	12	4,7	21,0	40	1200 x 600	1200 x 600	15	10	7,2	23,5	26
		14	12	4,7	19,5	48		1250 x 625	15	10	7,9	25,5	24
		20	8	3,2	18,5	44		1250 x 625 Kante 3	600 x 600	20	10	3,6	14,5
	40	4	1,6	18,5	48	625 x 625			20	10	3,9	16,0	44
	1250 x 625	15	10	7,2	32,0	26	1250 x 625	1200 x 600	20	8	5,8	23,0	26
		14	10	7,2	30,0	30		1250 x 625	20	8	6,3	25,0	26
		20	8	5,8	34,5	22		1200 x 300	600 x 600 allgemein	15	10	3,6	12,0
	15	10	7,9	35,0	24	1200 x 400	600 x 600 Kante 3		15	12	4,4	14,0	44
	1250 x 300	15	10	7,9	32,5		30	1250 x 300	625 x 625 allgemein	15	10	4	13,0
		20	8	6,3	37,5	22	625 x 625 Kante 3		15	12	4,7	15,5	40
	1200 x 300	15	10	3,6	16,0	48	1250 x 400	1200 x 600	15	10	7,2	23,5	26
		20	8	2,9	17,0	48		1250 x 625	15	10	7,9	25,5	24
	1200 x 400	15	10	4,8	21,5	36	1250 x 312,5	1250 x 312,5	15	10	4	13,0	48
		20	8	3,9	23,0	36		1250 x 400	15	10	5	16,5	36
	1250 x 300	20	8	3	18,0	44	1250 x 400	1800 x 300	15	10	5,4	17,5	48
		15	10	4	17,5	48		1800 x 400	15	10	7,2	23,5	36
	1250 x 312,5	20	8	3,2	18,5	44	1250 x 400	2000 x 312,5	15	10	6,3	20,5	48
15		10	5	22,5	36	2000 x 400		15	10	8	26,0	36	
1250 x 400	20	8	4	24,0	36	2000 x 300	2500 x 300	15	10	7,5	24,5	48	
	15	10	6	26,5	48		2500 x 312,5	15	10	7,9	25,5	48	
2000 x 300	15	10	6	26,5	48	2000 x 312,5	2500 x 400	15	10	10	32,5	36	
	15	10	6,3	27,5	48		2000 x 400	600 x 600	20	10	3,6	12,0	36
2000 x 400	15	10	8	35,5	36	2500 x 300		625 x 625	20	10	3,9	13,0	36
	15	10	7,5	33,5	48		2500 x 312,5	1200 x 600	20	8	5,8	19,0	33
2500 x 300	15	10	7,9	34,5	48	2500 x 400		1250 x 625	20	8	6,3	21,0	22
	15	10	10	44,5	36		Sinfonia Silencia	1200 x 300	20	8	2,9	9,5	44
2500 x 312,5	15	10	10	44,5	36	Sinfonia Silencia Kanten 3, 6, 15, 15b, 15g		1250 x 312,5	20	8	3,1	10,5	44
	15	10	10	44,5	36		Sinfonia Silencia Kante 3	2000 x 312,5	20	8	5,0	16,5	44
Regelm. gelocht	600 x 600 Kante 3	15	12	4,4	19,5	44		Sinfonia Silencia Kanten 3, 6, 15	2500 x 300	20	8	6,0	20,0
	600 x 600 Kante 6	15	10	3,6	16,0	52	Sinfonia Silencia Kanten 3, 6, 15		2500 x 312,5	20	8	6,3	21,0
Regelm. gelocht	625 x 625 Kante 3	15	12	4,7	21,0	20		Sinfonia Privacy Kanten 3, 6, 15	2500 x 400	20	8	8,0	26,5
	625 x 625 Kante 6	15	10	4,0	17,5	24	Sinfonia Privacy Kanten 3, 6, 15		600 x 600	20	10	3,6	23,0
Regelm. gelocht	625 x 625 Kante 15	15	10	4,0	17,5	48		Sinfonia Privacy Kanten 3, 1/3	625 x 625	20	10	3,9	25,0
	600 x 600 allgemein	15	10	3,6	16,0	52	Sinfonia Privacy Kanten 3, 1/3		1200 x 600	20	8	5,8	37,0
Regelm. gelocht	600 x 600 Kante 3	14	12	4,4	18,0	48		Sinfonia Privacy Kanten 3, 1/3	1250 x 625	20	8	6,3	40,0
	600 x 600 Kante 3	14	12	4,4	20,9	48	Sinfonia Privacy Kanten 3, 1/3		1250 x 312,5	20	8	3,1	20,0
Regelm. gelocht	625 x 625 allgemein	15	10	4	17,5	48		Sinfonia Privacy Kanten 3, 1/3	2000 x 312,5	20	8	5,0	32,0
	625 x 625 allgemein	14	12	4,7	19,5	48	Sinfonia Privacy Kanten 3, 1/3		2500 x 300	20	8	6,0	38,5
Regelm. gelocht	625 x 625 Kante 3	15	12	4,7	24,0	40		Sinfonia Privacy Kanten 3, 1/3	2500 x 312,5	20	8	6,3	40,0
	625 x 625 Kante 3	14	12	4,7	22,4	48	Sinfonia Privacy Kanten 3, 1/3		2500 x 400	20	8	8,0	51,5
Regelm. gelocht	1250 x 300	24	6	2,3	16,0	48							

## Verpackungsliste

Plattenart	Abmessungen (mm)	Dicke (mm)	Paket-inhalt (Stück)	Paket-inhalt ca. (m <sup>2</sup> )	Paket-gewicht ca.* (kg)	Pakete/Palette	Plattenart	Abmessungen (mm)	Dicke (mm)	Paket-inhalt (Stück)	Paket-inhalt ca. (m <sup>2</sup> )	Paket-gewicht ca.* (kg)	Pakete/Palette			
<b>Sinfonia Reflecta</b>	600 x 600 Kante 3	15	12	4,3	21,5	44	<b>Alukaschierte Mineralplatten</b>	<b>OWAlux weiß</b>	600 x 600	15	10	3,6	15,0	52		
	600 x 600 Kante 6	15	10	3,6	18,0	52			625 x 625	15	10	4	16,5	24		
	625 x 625 Kante 3	15	12	4,7	23,5	40			1200 x 600	15	10	7,2	30,0	26		
	625 x 625 Kante 6	15	10	3,9	19,5	48			1250 x 625	15	10	7,9	32,5	24		
	1200 x 600 Kanten 3, 6	15	10	7,2	36,0	26	<b>Schallschutz-Platten</b>	<b>Janus/ Sternbild</b>	600 x 600 Kanten 3	33	4	1,5	15,0	56		
	1250 x 625 Kanten 3, 6	15	10	7,8	39,0	24			<b>Janus/ Cosmos/N</b>	625 x 625 Kanten 3	33	4	1,6	16,0	56	
<b>Sinfonia c</b>	600 x 600	20	8	2,9	16,0	44	1200 x 600 Kanten 3	33	4	2,9	30,0	28				
	625 x 625	20	8	3,2	17,5	44	1250 x 625 Kante 3	33	4	3,2	32,5	28				
	2000 x 300	15	10	6	25,0	48	<b>Sinfonia FR</b>	625 x 625 Kante 3	15	12	4,7	22,5	40			
	2000 x 312,5	15	10	6,3	26,0	48		625 x 625 Kante 6	15	10	3,9	18,8	48			
	2500 x 300	15	10	7,5	31,0	48		1250 x 625 Kanten 3, 6	15	10	7,8	37,5	24			
	2500 x 312,5	15	10	7,9	32,5	48	<b>Ocean</b>	600 x 600	20	10	3,6	11,5	36			
	2500 x 400	15	10	10	41,5	36		Kante 3	625 x 625	20	10	3,9	12,5	36		
<b>Gesandete Mineralplatten</b>	<b>NEW Sandila/N</b>	600 x 600 allgemein	15	10	3,6	17,0	52	<b>Hygienedecken</b>	<b>Sanitas 02 Sternbild</b>	600 x 600 allgemein	15	10	3,6	16,0	52	
		<b>NEW Sandila/O</b>	600 x 600 Kante 3	15	12	4,4	20,5			44	<b>Sanitas 02 Schlicht</b>	600 x 600 Kante 3	15	12	4,4	19,5
	<b>NEW Sandila NRC</b>		600 x 600 Kante 3	14	12	4,4	19,0			48		1200 x 600	15	10	7,2	32,0
		625 x 625 allgemein	15	10	4	18,5	48			1250 x 625		15	10	7,9	35,0	24
	625 x 625 Kante 3	14	12	4,7	21,0	48	<b>Humancare Sinfonia</b>		600 x 600 Kante 3	15		12	4,4	14,0	44	
		15	12	4,7	22,5	40			625 x 625 Kante 3	15	12	4,7	15,5	40		
	14	12	4,7	21,0	48	1200 x 600			15	10	7,2	23,5	26			
	1200 x 600	15	10	7,2	34,5	26	1250 x 625		15	10	7,9	25,5	24			
		14	10	7,2	32,0	30	<b>Humancare Sinfonia Silencia</b>		600 x 600	20	10	3,6	12,0	36		
	1250 x 625	15	10	7,9	37,0	24			625 x 625	20	10	3,9	13,0	36		
		14	10	7,9	34,5	30			1200 x 600	20	8	5,8	19,0	22		
	14	10	7,9	34,5	30	Kanten 3, 6, 15			1250 x 625	20	8	6,3	21,0	22		

## Kontaktübersicht OWAconsult und weitere Abteilungen

### Hauptsitz und Produktion



**Odenwald Faserplattenwerk GmbH**  
 Dr.-F.-A.-Freundt-Straße 3 | 63916 Amorbach  
 tel +49 9373 201-0 | info@owa.de  
 www.owa.de

### Technische Beratung

#### OWAconsult

**Hotline: +49 9373 201-222**

---

<b>Jörg Ebert</b>	tel +49 9373 201-121 joerg.ebert@owaconsult.de
<b>Marcel Lieske</b>	tel +49 9373 201-281 marcel.lieske@owaconsult.de
<b>André Overbeck</b>	tel +49 9373 201-141 andre.overbeck@owaconsult.de
<b>Thomas Plötzner</b>	tel +49 9373 201-161 thomas.ploetzner@owa.de
<b>Christiane Wolter</b>	tel +49 9373 201-191 christiane.wolter@owaconsult.de

### Produktmanagement

#### OWAcoustic | OWAconsult

**fax +49 9373 201-280**

---

<b>Christian Trüschler</b>	tel +49 9373 201-151 christian.trueschler@owa.de
----------------------------	---

#### OWAcoustic

**fax +49 9373 201-111**

---

<b>Benjamin Irmischer</b>	tel +49 9373 201-131 benjamin.irmischer@owa.de
---------------------------	---

#### OWAconsult collection

**fax +49 9373 201-111**

---

<b>Doris Orth</b>	tel +49 9373 201-301 doris.orth@owa.de
-------------------	---



## Werbung | Marketing

**Matthias Meyer** tel +49 9373 201-157  
matthias.meyer@owa.de

### Werbung | Marketing fax +49 9373 201-371

---

**Cathrin Gerhard-Kaufmann** tel +49 9373 201-171  
cathrin.gerhard-kaufmann@owa.de

**Vera Krüger** tel +49 9373 201-366  
vera.krueger@owa.de

**Sarah Tannenberger** tel +49 9373 201-176  
sarah.tannenberger@owa.de

**Bettina Spoerer** tel +49 9373 201-272  
bettina.spoerer@owa.de

## Qualitätssicherung

### Qualitätssicherung fax +49 9373 201-372

---

**Thomas Müller** tel +49 9373 201-272  
thomas.mueller@owa.de

## Umweltbeauftragte

### Umweltbeauftragte fax +49 9373 201-269

---

**Ilona Hirsch** tel +49 9373 201-245  
ilona.hirsch@owa.de

**Stefan Dragoschy** tel +49 9373 201-229  
stefan.dragoschy@owa.de

## Key Account Management International

### Key Account Management fax +49 9373 201-371

---

**Stephan Beyer** tel +49 9373 201-313  
stephan.beyer@owa.de

**Julian Geiger** tel +49 9373 201-267  
julian.geiger@owa.de

**Peter Pföhler** tel +49 9373 201-232  
peter.pfoehler@owa.de

## Kontaktübersicht D | A | CH

### Vertriebsleitung

**Hubertus Kertelge**  
Leiter Vertrieb D/A/CH  
tel +49 9373 201-487  
hubertus.kertelge@owa.de

**Stefan Jahn**  
Leiter Customer Service  
tel +49 9373 201-257  
stefan.jahn@owa.de

### Gebietskarte



## Verkaufsregion Nord

---

### Gebietsverkaufsleiter Nordwest

**Holger Böttcher**  
tel +49 9373 201-950  
mobil +49 160 7014678  
holger.boettcher@owa.de

### Gebietsverkaufsleiter Nordost

**Roland Dehl**  
tel + 49 9373 201-951  
mobil +49 170 922 6897  
roland.dehl@owa.de

### Technische Berater Nordwest

**Rainer Freitag**  
tel +49 9373 201-953  
mobil +49 160 7014659  
rainer.freitag@owa.de

**Stephen James Tyldesley**  
tel +49 9373 201-960  
mobil +49 151 12278323  
stephen.tyldesley@owa.de

### Technische Berater Nordost

**Karsten Radetzky**  
tel +49 9373 201-958  
mobil +49 160 7014660  
karsten.radetzky@owa.de

**Frieder Mettke**  
tel.: +49 9373 201-954  
mobil +49 172 2742229  
frieder.mettke@owa.de

**Sven Neumann**  
tel +49 9373 201-957  
mobil +49 175 2220339  
sven.neumann@owa.de

**Fabio Marra**  
tel +49 9373 201-955  
mobil +49 160 7014676  
fabio.marra@owa.de

### Verkauf Innendienst Hotline: +49 9373 201-999

**Sascha Reeg**  
tel +49 9373 201-388  
fax +49 9373 201-8191  
sascha.reeg@owa.de

**Franziska Kruse**  
tel +49 9373 201-387  
fax +49 9373 201-8191  
franziska.kruse@owa.de

**Alexander Suffel**  
tel +49 9373 201-397  
fax +49 9373 201-8191  
alexander.suffel@owa.de

## Verkaufsregion Süd

---

### Gebietsverkaufsleiter Süd

**David Blatz**  
tel. +49 9373 201-230  
mobil +49 151 16835154  
david.blatz@owa.de

### Gebietsverkaufsleiter Österreich

**Herwig Hackl**  
tel +43 2856 27-320  
mobil +43 664 2259924  
herwig.hackl@owa.at

### Technische Berater Südost

**Christian Schindler**  
tel +49 9373 201-952  
christian.schindler@owa.de

**Peter Steiner**  
tel +49 9373 201-552  
peter.steiner@owa.de

### Technische Berater Südwest

**Mario Lemmer**  
tel +49 9373 201-956  
mobil +49 160 5869769  
mario.lemmer@owa.de

**Jörg Rünagel**  
tel +49 9373 201-959  
mobil +49 175 7247290  
joerg.ruenagel@owa.de

### Verkauf Innendienst Hotline: +49 9373 201-999

**Diethard Balles**  
tel +49 9373 201-385  
fax +49 9373 201-8191  
diethard.balles@owa.de

**Annelie Lauth**  
tel +49 9373 201-386  
fax +49 9373 201-8191  
annelie.lauth@owa.de

**Tobias Link**  
tel +49 9373 201-147  
fax +49 9373 201-8191  
tobias.link@owa.de

**Anja Repp**  
tel +49 9373 201-177  
fax +49 9373 201-8191  
anja.repp@owa.de

**Bernd Reusing**  
tel +49 9373 201-198  
fax +49 9373 201-8191  
bernd.reusing@owa.de

## Verkauf OWAtecta

---

**Marie Hofer**  
tel +49 9373 201-481  
fax +49 9373 201-280  
marie.hofer@owa.de

**Daniel Ruppert**  
tel +49 9373 201-322  
fax +49 9373 201-280  
daniel.ruppert@owa.de

**Nico Schell**  
tel +49 9373 201-381  
fax +49 9373 201-280  
nico.schell@owa.de

**Christian Scheurich**  
tel +49 9373 201-291  
fax +49 9373 201-280  
christian.scheurich@owa.de

## Index

Bestell-Nr.	Seite	Bestell-Nr.	Seite
cliq-15-CT	22, 24, 58, 76, 88	51/20	29, 32, 48, 62, 63, 65, 84
cliq-15-MR	22, 24, 58, 76, 88	51/22-O	68
cliq-24-CT	13, 14, 15, 19, 57, 58, 76, 88	51/24G	13, 63, 84
cliq-24-MR	13, 14, 15, 19, 57, 58, 62, 76, 88	51/25	15, 26, 27, 36, 38, 40, 58, 62, 63, 84
Lifetime LED	52, 53, 76	51/32G	63, 84
Lifetime plus LED	53, 77	52	85
09/5	59, 77	53	62, 63, 65, 85
09/7	59, 77	54	85
09/11	59, 77	54/1	85
09/45	59, 77	54/50	85
09/45KB	44, 77, 80	54/50/1	85
11	59, 77	55/1	85
12	59, 77, 78	55/2	85
12/.../...	27	55/3	85
12/.../1	59, 78	55/4	85
12/.../2	59, 78	55/5	85
12/30/2	13, 18, 19, 22, 24, 25, 43, 78	55/6	85
12/44	59, 78	56	58, 62, 63, 66, 67, 85, 86
12/45	59, 78	56/20	58, 62, 63, 67, 85, 86
12/125	59, 78	56/20A	67
12/250	59, 78	56/20F	67
14/.../1	59, 78	56/21	62, 63, 85
14/.../2	59, 79	56/23	62, 63, 85
16	59, 79	56/35	62, 63, 85, 86
16/...	27, 36, 59, 79	57	26, 43, 58, 63, 67, 68, 86, 89
16/...KB	44, 80	57/10	26, 58, 63, 68, 86, 89
16KB	44, 79	57/11	68
17/45	48, 59, 80	61/1	74, 86
17/45KB	44, 80	61/2	74, 86
17/80	27, 37, 59, 80	62	26, 86
17/81	59, 80	69	29, 38, 86
19	29, 38, 80	75/50G	37, 39, 86
19/10	29, 38, 80	75/75G	37, 39, 86
19/45	29, 38, 80	75/100G	36, 37, 39, 86
20	26, 29, 37, 81	75/125G	36, 37, 40, 86
22	29, 37, 81	75/150G	37, 40, 86
36	27, 29, 38, 40, 81	76	27, 59, 86
36/70	29, 38, 81	76KB	44, 86
37	27, 29, 38, 40, 81	78	59, 87
40	30, 32, 81	79/...	36
42/7	18, 19, 81	79/50	37, 39, 87
42/15	24, 81	79/75	37, 39, 87
42/15K8	24, 81	79/100	36, 37, 39, 87
42/17	81	79/125	36, 37, 39, 87
42/24	18, 19, 30, 36, 81	79/150	37, 39, 87
42/100	36, 81	80/50	37, 39, 40, 86, 87
42/125	36, 81	80/75	37, 39, 40, 86, 87
43	14, 74, 82	80/100	37, 39, 40, 86, 87
43/1	74, 82	80/100GS	36
44	74, 82	80/125	37, 39, 40, 86, 87
45	13, 18, 27, 30, 32, 43, 57, 58, 62, 82	80/125GS	36
45KB	44, 77, 80, 82	80/150	37, 39, 40, 86, 87
46	13, 18, 43, 57, 58, 82	80/...GS	36
46KB	44, 82	81/50G	40, 87
46WST	48	81/75G	40, 87
47	13, 18, 43, 57, 58, 82, 83	81/100G	40, 87
47/4S	36, 82, 83	81/125G	40, 87
47G/38	36, 48, 82, 83	81/150G	40, 87
47G/38/4S	36, 83	82/50G	37, 39, 87
47KB	44, 83	82/75G	37, 39, 87
47WST	36, 48	82/100G	36, 37, 39, 87
48	13, 83	82/125G	36, 37, 39, 87
49	59, 83	82/150G	37, 39, 87
49/15	59, 83	89/4	61, 88
50/14	18, 19, 62, 63, 84, 85	89/6	61, 88
50/15A	66	91	26, 74, 88
50/15G	18, 19, 24, 36, 58, 62, 63, 66, 84, 85	94/1	60, 88
50/22	29, 30, 32, 38, 40, 58, 62, 63, 84, 85	94/2	60, 88
50/25	63, 84	95/15	88
50A	64, 65	95/30	88
50F	66	95/35	60, 88
50G	13, 22, 25, 57, 58, 62, 63, 65, 83	97/0	61, 88
50KB	44, 62, 83	97/21	61, 88
51/1	14, 62, 63, 84	97/30	61, 88
51/1	62, 63, 84	97/32	61, 88
51/02	63, 84	98	61, 88

## Index

Bestell-Nr.	Seite
99/06	75
99/07	75
99/11/6	75
99/11/7	75
99/11/15	75
99/11/23	75
99/18	75, 88
99/18KB	44, 88
99/20	75
99/24	54, 55, 75, 88
99/28	75, 88
819	43, 44, 74, 88
1503S	89
1504S	89
1506	26, 89
1705	64
1808	75, 89
3500	25, 89
3512	25, 89
3514	25, 89
5210	43, 89
5365	54, 89
5366	54, 55, 89
5400	56, 91
6500	49, 90
6510	49, 90
6520	49, 90
6530	49, 90
6540	49, 90
6550	49, 90
6560	49, 90
6570	14, 15, 49, 90
6580	49, 90
8017	74, 90
8030/13	62, 63, 90
8030/15	63, 90
8032	43, 74, 90
8034/1	63, 64
8060	91
8060/1	91
8063	56, 91
8063/0	56, 91
8063/1	56, 91
8063/3	56, 91
8063/5	56, 91
8063/7	56, 91
8063/8	56, 91
8063/9	56, 91
8063/10	56, 91
8067/13	53
8069/0	74, 91
8069/1	74, 91
8069/2	74, 91
8069/3	74, 91
8069/4	74, 91
8092	60, 92
8550G	48, 80, 92
8556G	48, 92
8558G	48, 92
8900	43, 74, 92
99723	75, 92
99724	75, 92
sjc01	14, 15, 77
sjc02	14, 15, 77
spc02	15, 74, 77
Standard LED	52, 77

## Verpackungsverordnung / Rücknahme von Verkaufsverpackungen

Um die Aufgaben der Verpackungsverordnung erfüllen zu können, haben wir mit der INTERSEROH AG Köln einen Entsorgungsvertrag geschlossen. Damit ist die Rücknahme der von uns gelieferten Verkaufsverpackungen abgesichert, nämlich: Kartonagen, PE-Folie (Schrumpf- und Stretchfolie), Einweg-Holzpaletten.

### Unsere Vertragsnummer lautet: Nr. 27681

Zur praktischen Abwicklung der für alle gültigen Verpackungsverordnung bitten wir Sie, sich mit Ihrem nächstgelegenen INTERSEROH-Partner in Verbindung zu setzen. Für Rückfragen stehen wir gerne zur Verfügung.

## Rechtliche Hinweise

Aufgrund druckbedingter Farb- und Qualitätsunterschiede im vorliegenden Katalog sind Abweichungen zum Originalprodukt möglich. Eine verbindliche Produktwahl sollte daher immer anhand eines Originalmusters getroffen werden. Alle Angaben und technischen Informationen in dieser Broschüre oder anderen Veröffentlichungen, die sich auf OWA-Deckensysteme beziehen, beruhen auf Prüfergebnissen, die unter Laborbedingungen erzielt wurden. Es unterliegt der Verantwortlichkeit des Kunden, ob solche Angaben und Informationen für die spezifisch vorgesehene Anwendung geeignet sind. Alle systemrelevanten Angaben entsprechen dem Stand der Technik. Sie setzen die ausschließliche Verwendung von OWA-Produkten voraus, deren aufeinander abgestimmtes Zusammenwirken durch interne und externe Prüfungen bestätigt ist. Bei Kombinationen mit fremden Produkten ist deshalb jegliche Gewährleistung oder Haftung ausgeschlossen. Technische Änderungen, die der Produkt- oder Systempflege dienen, bleiben vorbehalten. Technische Änderungen ohne vorherige Benachrichtigung bleiben jederzeit vorbehalten. Es gelten unsere allgemeinen Verkaufs-, Lieferungs- und Zahlungsbedingungen. Preise sind freibleibend.

### Druckfehler und Irrtümer vorbehalten.

## Verkaufs-, Lieferungs- und Zahlungsbedingungen

### 1. Allgemeines, Angebot, Auftrag und Vertragsschluss

(1) Sämtliche Angebote des Verkäufers, die Auftragsannahme und alle Lieferungen und Leistungen erfolgen ausschließlich auf Grundlage der nachstehenden Bedingungen.

Diese Bedingungen gelten auch für sämtliche künftigen und gleichartigen Geschäfte mit dem Käufer. Abweichenden Einkaufsbedingungen des Käufers wird hiermit ausdrücklich widersprochen. Diese gelten nur, wenn der Verkäufer sie schriftlich anerkennt.

(2) Alle Aufträge, Nebenabreden, Vorbehalte, Änderungen und Ergänzungen eines Vertrages bedürfen zu ihrer Gültigkeit der Schriftform. Mündliche oder schriftliche Zusagen, die von Vertragsbedingungen und/oder der Auftragsbestätigung des Verkäufers abweichen, bedürfen zu ihrer Wirksamkeit der Zustimmung der Organe oder Prokuristen des Verkäufers in vertretungsberechtigter Zahl. Diese Zustimmung ist nur in schriftlicher Form wirksam. Im Übrigen haben die Innen- und Außendienstmitarbeiter des Verkäufers keine Befugnis, abweichende Vereinbarungen zu treffen oder Sonderkonditionen zu gewähren.

(3) Die Angebote des Verkäufers verstehen sich stets freibleibend. Ein Verkaufs-, Liefer- oder sonstiger Vertrag kommt erst mit der Zusendung der Auftragsbestätigung oder dadurch zustande, dass dem Käufer die Ware zugesandt wird.

(4) Alle Angaben zu den Produkten des Verkäufers, insbesondere auch die in Angeboten und Druckschriften enthaltenen Abbildungen, Zeichnungen, Maß- und Leistungsangaben, sind annähernd zu betrachtende Durchschnittswerte. Sie sind keine Garantien für die Beschaffenheit der Ware, sondern deren Beschreibungen. Dies gilt auch für Proben und Muster. Branchenübliche Abweichungen sind zulässig, soweit in der Auftragsbestätigung die jeweiligen Angaben nicht als verbindlich bezeichnet sind. Mehr- oder Minderlieferungen, die in der Berechnung berücksichtigt werden, können im handelsüblich zulässigen Umfang von 10 % vorgenommen werden.

(5) An Abbildungen, Zeichnungen, Kalkulationen und sonstigen Unterlagen sowie Proben und Mustern behält sich der Verkäufer die Eigentums- und Urheberrechte vor. Sie dürfen Dritten nur zugänglich gemacht werden, wenn dem der Verkäufer ausdrücklich zugestimmt hat.

(6) Berät der Verkäufer den Kunden unentgeltlich, kommt zwischen dem Käufer und dem Verkäufer kein auf die Beratung des Käufers gerichtetes Vertrags- oder anderes Rechtsverhältnis zustande. Gleiches gilt, falls der Verkäufer dem Käufer unentgeltlich Auskünfte oder Empfehlungen erteilt. Eine abweichende Vereinbarung bedarf der Schriftform. Ein stillschweigender Abschluss eines auf Beratung, Empfehlung oder Auskunft gerichteten Vertrages ist ausgeschlossen.

(7) Rat, Empfehlungen oder Auskünfte, die dem Käufer bei Vertragsverhandlungen oder bei Anbahnung eines Auftrages oder Vertrages erteilt wurden, sind dem Verkäufer gegenüber nur verbindlich, wenn sie vom Verkäufer mindestens in Textform bestätigt wurden.

### 2. Preisstellung und Verpackung

(1) Es gelten die jeweils gültigen Preise in den Preislisten des Verkäufers am Tage der Lieferung, falls nicht ausdrücklich ein Festpreis vereinbart wurde. Die Preise verstehen sich rein netto ohne Mehrwertsteuer und Skonto. Die Festpreise gelten vier Monate ab Zustandekommen des Vertrages. Sind längere Lieferfristen vereinbart oder hat der Käufer eine tatsächlich später erfolgte Lieferung zu vertreten und sind zwischenzeitlich Änderungen von Material-, Energie-, Lohn- sowie anderer allgemeiner Gestehungskosten eingetreten, so gelten die zum Zeitpunkt der Lieferung allgemein gültigen Verkaufspreise.

(2) Alle Preise verstehen sich ab Werk bzw. Lager des Verkäufers. Verpackungsmaterial wird zum Selbstkostenpreis berechnet und nicht zurückgenommen, mit Ausnahme wiederverwendbarer Paletten, die ohne Rückvergütung zurückgenommen werden.

(3) Soweit Franko-Lieferungen vereinbart sind, verstehen sich alle Preise in Euro per Verkaufsmengeneinheit zuzüglich gesetzlicher Mehrwertsteuer, nicht abgeladen, franko Lager oder befahrbarer Baustelle Festland Bundesgebiet. Bei Kleinmengen wird eine Frachtkostenpauschale erhoben. Bei Auftragsware wird bei Kleinmengen eine Rüstkostenpauschale berechnet. Die jeweils gültigen Pauschalen sind in den aktuellen Preislisten hinterlegt.

(4) Der Käufer hat Umschlaggebühren, Fracht und Zoll gemäß den am Tag des Vertragsabschlusses geltenden Preisen skontofrei im Voraus zu zahlen. Nach Vertragsschluss etwa eintretende Kostenänderungen für Umschlag, Frachten und Zoll gehen zugunsten oder zu Lasten des Käufers.

### 3. Zahlungen

(1) Zahlungen sind bar ohne jeden Abzug frei Zahlstelle des Verkäufers nach Rechnungsstellung sofort fällig. Skontovergütungen für Barzahlung bedürfen einer ausdrücklichen Vereinbarung. Jeder Vertragsteil ist berechtigt, einen über den gesetzlichen Rahmen hinausgehenden Verzugsschaden nachzuweisen.

(2) Wechsel und Schecks werden nur aufgrund ausdrücklicher Vereinbarung und erfüllungshalber entgegengenommen. Diskont-, Einzugs- oder sonstige Spesen gehen zu Lasten des Käufers.

(3) Ist Zahlung in ausländischer Währung vereinbart, so ist der Käufer verpflichtet, in der vereinbarten Währung zu zahlen. Tritt zwischen Vertragsschluss und Eingang der Zahlung beim Verkäufer eine Wertminderung der dem Kaufpreis zugrunde liegenden Auslandswährung im Vergleich zur inländischen Währung ein, hat der Käufer den Differenzbetrag auszugleichen.

(4) Der Käufer kann nur mit unbestrittenen oder rechtskräftig festgestellten Forderungen aufrechnen oder deswegen Zurückbehaltungsrechte geltend machen. Jegliche Zurückhaltung von Zahlungen ist ausgeschlossen, wenn der Zurückbehaltungsanspruch auf einem anderen Vertragsverhältnis beruht.

(5) Bei Zahlungseinstellung, Antragstellung auf Eröffnung des Insolvenzverfahrens oder der Eröffnung des Insolvenzverfahrens über das Vermögen des Käufers werden alle Forderungen fällig. Rabatte und Bonifikationen entfallen. Zeigt sich nach Vertragsabschluss, dass die wirtschaftlichen Verhältnisse des Käufers eine Einräumung von Krediten oder Zahlungszielen nicht zulassen, kann der Verkäufer die Bestellung von Sicherheiten oder die Vorauszahlung sämtlicher Ansprüche verlangen und bis zu deren Leistung die Erfüllung verweigern. Erfolgt die Sicherheitenbestellung bzw. Vorauszahlung nicht fristgemäß, so kann der Verkäufer vom Vertrag zurücktreten oder Schadensersatz wegen Nichterfüllung verlangen.

### 4. Lieferung

(1) Die angegebenen Liefer- und Leistungsfristen werden vom Verkäufer nach Möglichkeit eingehalten. Zeitangaben gelten jedoch stets nur annähernd.

(2) Die Lieferfristen beginnen mit dem Datum unserer Auftragsbestätigung. Sie gelten mit der Meldung der Versandbereitschaft als eingehalten, wenn die Absendung aus vom Verkäufer nicht zu vertretenden Gründen nicht möglich ist. Bei Selbstabholung beziehen sich die Lieferfristen und Termine auf den Zeitpunkt, für den der Verkäufer die Ware versandbereit gemeldet hat. Die vereinbarten Lieferfristen und Termine verlängern sich - unbeschadet der Rechte des Verkäufers aus dem Verzug des Käufers - um den Zeitraum, um den der Käufer aus diesem oder einem anderen Abschluss in Verzug ist. Selbstlieferung bleibt vorbehalten.

(3) Mit der Lieferung stellt der Verkäufer gleichzeitig dem Käufer die Rechnung für die gelieferte Ware aus. Geht dem Käufer nicht unverzüglich nach Lieferung die Rechnung zu, ist er verpflichtet, diese innerhalb von 8 Tagen ab Lieferung beim Verkäufer



## Verkaufs-, Lieferungs- und Zahlungsbedingungen

anzunehmen. Erfolgt dies nicht, können keinerlei Abzüge für Skonti oder sonstige Zahlungsminderungen mehr vorgenommen werden.

(4) Gerät der Verkäufer in Verzug, muss der Käufer ihm eine angemessene Nachfrist von mindestens 30 Tagen setzen. Nach Ablauf der Nachfrist kann er vom Vertrag zurücktreten, es sei denn, die Ware ist bis zum Fristablauf versandbereit gemeldet.

(5) Im Falle von Krieg, Streik, Aussperrung, Rohstoff- oder Energiemangel, Betriebs- und Verkehrsstörungen, Verfügungen von hoher Hand sowie allen sonstigen Fällen höherer Gewalt, gleich, ob sie beim Verkäufer, seinen Vorlieferanten oder Transporteur entstanden und vom Verkäufer nicht zu vertreten sind und dadurch die Durchführung des betroffenen Geschäfts beeinträchtigt oder unmöglich gemacht wird, verlängert sich die Lieferfrist des Verkäufers um den Zeitraum der Verzögerung zuzüglich einer angemessenen Anlaufzeit. Derartige Verzögerungen wird der Verkäufer dem Käufer unverzüglich anzeigen. Wird durch die genannten Umstände die Lieferung oder Leistung unmöglich oder unzumutbar für den Verkäufer, so ist dieser berechtigt, von dem Vertrag ganz oder teilweise zurückzutreten, ohne dass dem Käufer hieraus ein Schadensersatzanspruch zusteht.

### 5. Versand- und Gefahrenübergang

(1) Versand und Transport erfolgen auf Rechnung und Gefahr des Käufers. Zum vereinbarten Termin versandfertig gemeldete Ware muss sofort abgerufen werden. Andernfalls ist der Verkäufer berechtigt, sie auf Kosten und Gefahr des Käufers nach eigenem Ermessen zu lagern und als geliefert zu berechnen.

(2) Mit der Übergabe an den Spediteur oder Frachtführer, spätestens jedoch mit dem Verlassen des Werkes oder des Lagers, geht die Gefahr - einschließlich der Gefahr einer Beschlagnahme - auf den Käufer über. Dies gilt auch dann, wenn Teillieferungen erfolgen oder der Verkäufer noch andere Leistungen, z. B. die Versandkosten oder Anlieferung, übernommen hat.

### 6. Mängelprüfung und Gewährleistungen

(1) Unverzüglich nach Erhalt der Ware, spätestens aber vor einem Einbau oder einer Verarbeitung, hat der Käufer diese zu untersuchen und etwaige Mängel dem Verkäufer schriftlich anzuzeigen. Die Untersuchungspflicht des Käufers erstreckt sich auf die gesamte Lieferung. Wird der Mangel nicht rechtzeitig gerügt, gilt die Lieferung als vertragsgemäß ausgeführt. Gleiches gilt für die Falschlieferung sowie Mengenabweichungen, die nicht von Ziffer 1. (4) gedeckt sind.

(2) Der Käufer trägt die Beweislast dafür, dass die Ware bereits bei Gefahrübergang mangelhaft war. Das gilt insbesondere, wenn der Käufer Mängel nicht unverzüglich nach Erhalt der Ware rügt.

(3) Garantien oder die Übernahme eines Beschaffungsrisikos müssen ausdrücklich als solche vereinbart werden. Eigenschaften, die der Käufer nach den öffentlichen Äußerungen des Verkäufers oder seinen Gehilfen, insbesondere in der Werbung oder bei der Kennzeichnung über bestimmte Eigenschaften der Sache erwarten kann, gehören nur dann zu der vereinbarten Beschaffenheit, wenn sie ausdrücklich zwischen den Parteien vereinbart wurden. Vereinbarungen der vorstehend genannten Art sind nur in schriftlicher Form wirksam.

(4) Unerhebliche Mängel, insbesondere geringe Farb- und Strukturunterschiede sowie unwesentliche Abweichungen in Länge, Breite und Dicke des gelieferten Materials berechtigen nicht zur Mängelrüge.

(5) Im Falle ordnungsgemäß gerügter, berechtigter Mängel ist der Verkäufer berechtigt, nach seiner Wahl entweder kostenlosen Ersatz zu liefern oder nachzubessern. Schlägt die Ersatzlieferung oder die Nachbesserung zweimal fehl, ist der Käufer berechtigt, den Kaufpreis zu mindern oder vom Vertrag zurückzutreten. Der Käufer hat für den Fall, dass er vom Vertrag zurücktritt, bei einer Verschlechterung oder dem Untergang der Sache dem Verkäufer auch dann Wertersatz zu leisten, wenn die Verschlechterung oder der Untergang weder vom Käufer noch vom Verkäufer zu vertreten sind. Bezüglich der Geltendmachung von Schadensersatzansprüchen wegen Mängeln wird vorbehaltlich der Haftungsausschlüsse und Haftungsbegrenzungen in Ziffer 7 auf die gesetzliche Regelung verwiesen.

(6) Die sachgemäße Einlagerung und Behandlung der gelieferten Ware ist Voraussetzung für die Erhaltung der Gewährleistungsansprüche des Käufers. Dem Verkäufer ist die Gelegenheit zu geben, die beanstandete Ware zu besichtigen. Geschieht dies nicht und stellt der Käufer dem Verkäufer auf dessen Verlangen die beanstandete Ware nicht unverzüglich zur Verfügung, entfallen alle Mängelansprüche.

(7) Wenn die gelieferte Ware entsprechend ihrer üblichen Verwendungsweise für ein Bauwerk verwendet worden ist und dessen Mangelhaftigkeit verursacht hat, beträgt die Gewährleistungsfrist fünf Jahre ab dem Zeitpunkt der Übergabe der Ware. In den übrigen Fällen beträgt die Gewährleistungsfrist ein Jahr ab dem Zeitpunkt der Übergabe der Ware. Wenn ein Mangel arglistig verschwiegen wurde, gilt die gesetzliche Gewährleistungsfrist.

(8) Transportschäden sind dem Spediteur anzuzeigen. Es gelten insoweit die Anzeigepflichten der Allgemeinen Deutschen Speditionsbedingungen (ADSp).

### 7. Haftung

(1) Für die Verletzung des Lebens, des Körpers oder der Gesundheit haftet der Verkäufer bei leichter Fahrlässigkeit. Ebenso haftet der Verkäufer für die Verletzung von Vertragspflichten, die unverzichtbar sind, um das Vertragsziel zu erreichen (Kardinalpflichten) bei leichter Fahrlässigkeit. Im Übrigen hat der Verkäufer im Bereich vertraglicher und außervertraglicher Haftung nur Vorsatz und grobe Fahrlässigkeit zu vertreten. Dies gilt insbesondere im Falle eines Schadensersatzes wegen Pflichtverletzung, wegen Verzögerung der Leistung (Verzug), Schadensersatz statt Leistung, Ersatz vergeblicher Aufwendungen sowie der unerlaubten Handlung oder der Produkthaftungspflicht - ausgenommen eine etwaige Haftung nach dem Produkthaftungsgesetz. Auch bei Übernahme einer Garantie oder eines Beschaffungsrisikos haftet der Verkäufer nur bei Vorsatz oder grober Fahrlässigkeit, es sei denn, etwas anderes ergibt sich ausdrücklich aus den vertraglichen Absprachen.

(2) Der Verkäufer haftet nur für die vertragstypischen und vorhersehbaren Schäden. Diese Haftungsbeschränkung gilt nicht, wenn gesetzliche Vertreter oder leitende Angestellte des Verkäufers Vorsatz oder grobe Fahrlässigkeit zu vertreten haben oder im Falle der Haftung für die Verletzung des Lebens, des Körpers oder der Gesundheit.

(3) Mit Ausnahme der Haftung wegen Vorsatzes oder wegen der Verletzungen des

Lebens, des Körpers oder der Gesundheit verjähren Ansprüche auf Schadensersatz, soweit sie nicht kraft Gesetzes oder aufgrund anderer Bestimmungen des Vertrages binnen kürzerer Frist verjähren, binnen zwei (2) Jahren vom dem Zeitpunkt an, in welchem der Kunde von dem Anspruch begründenden Umständen und dem Verkäufer als dem Ersatzpflichtigen Kenntnis erlangt hat oder ohne grobe Fahrlässigkeit hätte erlangen müssen. Im Übrigen gilt § 199 Abs. 2 und 3 BGB.

(4) Für Rat, Empfehlungen oder Auskünfte haftet der Verkäufer nur, wenn der Käufer und der Verkäufer einen Vertrag geschlossen haben, der den Rat, die Empfehlung oder die Auskunft zum Gegenstand hat, oder der Verkäufer für den Rat, die Empfehlung oder die Auskunft unter dem Gesichtspunkt der unerlaubten Handlung oder des Verschuldens bei Vertragsschluss haftet. Im Übrigen bestimmt sich die Haftung des Verkäufers für Rat, Empfehlungen und Auskünfte nach Ziffer 7.(1) bis (3).

(5) Die Haftungsregelung gemäß Ziffer 7. (1) bis (4) gelten auch zugunsten der Mitarbeiter des Verkäufers sowie der Schwester- und Tochtergesellschaften.

### 8. Eigentumsvorbehalt

(1) Der Verkäufer behält sich an allen von ihm gelieferten Waren das Eigentum vor, bis der Käufer sämtliche, auch künftige Forderungen aus der Geschäftsverbindung ausgeglichen hat. Werden Lieferungen auf laufende Rechnung ausgeführt, so dient der Eigentumsvorbehalt als Sicherung des Saldos.

(2) Der Käufer ist berechtigt, die gekaufte Ware im Rahmen eines ordnungsgemäßen Geschäftsganges weiterzuveräußern. Alle Forderungen aus der Weiterveräußerung von Waren, die unter dem Eigentumsvorbehalt stehen (im Folgenden: die „Vorbehaltsware“), einschließlich sämtlicher Saldoforderungen aus Kontokorrent tritt der Käufer schon jetzt in vollem Umfang an den Verkäufer ab. Abweichend davon sind Forderungen des Käufers aus einer Weiterveräußerung von Vorbehaltsware zusammen mit fremden Waren zu einem Gesamtpreis anteilig in Höhe des Rechnungswertes der Vorbehaltsware an den Verkäufer abgetreten. Ebenso werden hiermit Ersatzansprüche gegen Versicherungen oder Dritten wegen einer Beschädigung oder eines Abhandenkommens der Vorbehaltsware an den Verkäufer abgetreten.

(3) Die Verbindung, Verarbeitung, Montage oder sonstige Verwertung von Vorbehaltsware erfolgt für den Verkäufer, jedoch ohne Verpflichtung für ihn. Wird die Vorbehaltsware mit in fremdem Eigentum stehender Ware verarbeitet, verbunden oder vermischt, so steht dem Verkäufer das Miteigentum an der neuen Sache oder dem vermischten Bestand im Verhältnis des Rechnungswertes der Vorbehaltsware zu dem Rechnungswert der anderen verwendeten Waren zu. Erlischt das Eigentum des Verkäufers an der Vorbehaltsware durch Verbindung oder Vermischung, so wird bereits jetzt vereinbart, dass das dadurch entstehende Eigentum oder Miteigentum des Käufers an der einheitlichen Sache oder dem einheitlichen Bestand zu einem dem Rechnungswert der Vorbehaltsware entsprechenden Anteil auf den Verkäufer übergeht. Der Käufer verwahrt Sachen, an denen dem Verkäufer Miteigentum zusteht, unentgeltlich für den Verkäufer. Ware, an welcher dem Verkäufer ein zuvor bezeichnetes Eigentumsrecht zusteht, gilt als Vorbehaltsware im Sinne dieser Ziffer 8.

(4) Der Verkäufer ermächtigt den Käufer widerruflich, die an den Verkäufer abgetretenen Forderungen für dessen Rechnung im eigenen Namen einzuziehen. Diese Einziehungsermächtigung kann nur widerrufen werden, wenn der Käufer seinen Zahlungsverpflichtungen nicht ordnungsgemäß nachkommt.

(5) Übersteigt der realisierbare Wert der dem Verkäufer gestellten Sicherheiten die gesicherte Forderung um mehr als 20 %, so ist der Verkäufer auf Verlangen des Käufers zur Freigabe von Sicherheiten nach seiner Wahl verpflichtet.

(6) Bei vertragswidrigem Verhalten des Käufers, insbesondere bei Zahlungsverzug, ist der Verkäufer berechtigt, vom Vertrag zurückzutreten und die Vorbehaltsware herauszuverlangen. In diesem Fall ist er berechtigt, 15 % des Auftragswertes für seine mit der Rücknahme verbundenen Kosten pauschal in Rechnung zu stellen, es sei denn, der Käufer weist nach, dass dem Verkäufer durch die Rücknahme der Waren keine oder geringere Kosten entstanden sind.

(7) Eine Verpfändung oder eine Sicherungsübereignung von Vorbehaltsware ist dem Käufer nicht gestattet, solange er nicht seine gesamten Verbindlichkeiten dem Verkäufer gegenüber getilgt hat. Der Käufer ist verpflichtet, bei Zugriffen Dritter auf Vorbehaltsware, insbesondere bei Pfändung, auf das Vorbehaltsrecht des Verkäufers hinzuweisen und dem Verkäufer von einer Pfändung, Insolvenzeröffnung oder sonstigen rechtserheblichen Ereignissen, welche die Rechte des Verkäufers an der Vorbehaltsware beeinträchtigen könnten, unverzüglich Anzeige zu erstatten. Bei Zahlungseinstellung ist Vorbehaltsware ohne besondere Aufforderung auszusondern und zur Verfügung des Verkäufers zu halten.

### 9. Teilleistungen

Der Verkäufer ist in zumutbarem Umfang zu Teilleistungen berechtigt; jede Teilleistung gilt als selbständiges Geschäft.

### 10. Erfüllungsort und Gerichtsstand

(1) Erfüllungsort für die Lieferung ist die jeweilige Verladestation. Erfüllungsort für Zahlungen ist Amorbach.

(2) Gerichtsstand für sämtliche sich aus dem Vertragsverhältnis ergebenden Streitigkeiten, Wechsel- und Scheckklagen eingeschlossen, ist Amorbach, soweit der Käufer Kaufmann, eine juristische Person des öffentlichen Rechts oder öffentlich-rechtliches Sondervermögen ist.

(3) Für alle Rechtsbeziehungen zwischen dem Verkäufer und dem Käufer gilt das Recht der Bundesrepublik Deutschland. Das UN-Kaufrecht (CISG) sowie etwaige sonstige zwischenstaatliche Übereinkommen, auch nach ihrer Übernahme in das deutsche Recht, finden keine Anwendung.

### 11. Teilunwirksamkeit

Sollte eine der vorstehenden Bestimmungen oder ein Teil derselben unwirksam sein oder werden oder eine an sich notwendige Regelung nicht enthalten, so berührt dies die Wirksamkeit der übrigen Bestimmungen nicht. Für den Fall der Unwirksamkeit einzelner Bestimmungen verpflichten sich die Parteien zu einer einverständlichen Regelung, die dem wirtschaftlichen Erfolg der vorgesehenen Regelung soweit als möglich entspricht.







Mehr über unsere Deckensysteme erfahren Sie auf: [www.owa.de](http://www.owa.de)



Die in dieser Broschüre enthaltenen Informationen entsprechen dem zum Zeitpunkt der Veröffentlichung aktuellen Stand. Druckfehler und Irrtümer vorbehalten. Für den konkreten Beratungsfall wenden Sie sich bitte an unser Kompetenzteam OWAconsult. Unsere Berater stehen Ihnen gerne für Ihre Fragen unter folgenden Kontaktdaten zur Verfügung:  
tel: +49 9373 201-222 oder e-Mail: [info@owaconsult.de](mailto:info@owaconsult.de)

**Odenwald Faserplattenwerk GmbH**  
Dr.-F.-A.-Freundt-Straße 3 | 63916 Amorbach  
tel +49 9373 201-0 | [info@owa.de](mailto:info@owa.de)  
[www.owa.de](http://www.owa.de)

Druckschrift 9001  
042200